

**ACTA REGIONIS RURUM**

**15. kötet**

**Faluszemináriumi kutatások  
Pázmánd**

MRTT Faluszemináriumi Kutatóműhely

Gödöllő

2021

**A sorozat főszerkesztője:**

Nagyné Dr. Molnár Melinda

**Technikai szerkesztő:**

Nagyné Dr. Molnár Melinda

**Szakmai lektor:**

Dr. Herbály Katalin

**Nyelvi lektor:**

Dr. Bogárdi Tünde

**Borítóterv:**

Áldorfai György

**A fotók készítője:**

Nagyné Dr. Molnár Melinda

**E kötet és a tábor anyagi támogatója:**

MATE Vidékfejlesztési Szakkollégium

MATE FFGI Tudományos Diákköre

Pázmánd önkormányzata

A nyomdai munkát végezte: Kucsák Könyvkötészet és Nyomda, Vác

ISSN 1789-5588

MRTT Faluszemináriumi Kutatóműhely

Gödöllő

**2021**

## TARTALOM

<b>FALUSZEMINÁRIUMI KUTATÓMŰHELY PÁZMÁNDON</b> Nagyné Molnár Melinda .....	4
<b>A PÁZMÁNDI DEMOGRÁFIAI ÉS AKTIVITÁSI TRENDEK JELLEMZŐI</b> Lőrinc Balázs.....	12
<b>A HELYI HUMÁN ELLÁTÓRENDSZER VIZSGÁLATA PÁZMÁNDON</b> Bogárdi Tünde.....	22
<b>A HELYI IDENTITÁS ÉS AZ IFJÚSÁGI HELYZETKÉP VIZSGÁLATA PÁZMÁND PÉLDÁJÁN KESZTÜL</b> Lőrinc Balázs.....	34
<b>TÁRSADALMI SZERVEZETEK ÉS AKTIVITÁS PÁZMÁNDON</b> Gerencsér Ilona .....	52
<b>A KÖZÖSSÉGI MÉDIA SZEREPE PÁZMÁND TELEPÜLÉS KÖZÖSSÉGI ÉLETÉBEN</b> Kápolnai Zsombor.....	64
<b>PÁZMÁND A TÉRBEN, A TÉR PÁZMÁNDON</b> Bálint Csaba .....	70
<b>SZUBURBANIZÁCIÓS FOLYAMATOK VIZSGÁLATA PÁZMÁNDON</b> Mezei Martin .....	82
<b>PÁZMÁND MENTÁLIS TÉRKÉPE 2013-2020</b> Nagyné Molnár Melinda .....	90
<b>A MEZŐGAZDASÁG HELYZETE ÉS SZEREPE PÁZMÁNDON</b> Ritter Krisztián - Erdélyi Dániel .....	100
<b>A PÁZMÁNDI ÖNKORMÁNYZAT TELEPÜLÉSGAZDÁLKODÁSA ÉS KAPCSOLATA A LAKOSSÁGGAL</b> Kelemen Réka .....	124
<b>A 2013-AS ÉS 2021-ES PÁZMÁNDI KUTATÁSOK TANULSÁGAI</b> Nagyné Molnár Melinda .....	136





1. kép: Pázmánd, a „mesefalu”

# FALUSZEMINÁRIUMI KUTATÓMŰHELY PÁZMÁNDON

## THE VILLAGE SEMINAR RESEARCH WORKSHOP IN PÁZMÁND

*Nagyné Molnár Melinda egyetemi docens, MATE<sup>1</sup>*

*Melinda Nagy Molnár associate professor, MATE<sup>2</sup>*

### Absztrakt

Sokan úgy tartják, vannak a Velencei-tó környékén települések, és van Pázmánd. Már 2013-ban is arra voltunk kíváncsiak: vajon miért? Mitől különleges Pázmánd? Az itt élők zárt közössége, összetartása a titok nyitja? A kiváló közlekedésgéogrjazi helyzet, a természet kincsei vonzzák ide nemcsak turistaként, hanem egyre több esetben letelepedés céljával a közeli nagyvárosok (Budapest, Székesfehérvár) tehető középosztálybeli népességét? Hogyan képes annyi értékes közösségi kezdeményezésre, melyekkel még az országos médiafigyelmet is magára képes vonzani? Nyolc évvel a faluval való megismerkedésünk után, a Magyar Regionális Tudományi Társaság Faluszemináriumi Kutatóműhelye 2021-ben, túl a második COVID-hullámon újra felkereste a falut, hogy felmérje mi változott, mi nem. Ebben a fejezetben a kutatás céljának, a kutatás módszertanának leírása történik meg, a résztvevő kutatók bemutatásával együtt.

### Abstract

Many believe there are settlements around Lake Velence and there is Pázmánd. Already in 2013, we were wondering: why? What makes Pázmánd special? Maybe the closed community and cohesion of the people living here is the answer? Does the excellent transport geographical situation and the treasures of nature attract the wealthy middle-class population of the nearby big cities (Budapest, Székesfehérvár), not only as tourists, but also in more and more cases for the purpose of settling down? How is it able to take on so many valuable community initiatives so that it attracts even national media attention? Eight years after our acquaintance with the village, the Village Seminar Research Workshop of the Hungarian Regional Scientific Society visited the village again in 2021, after the second wave of COVID, to find out what had changed and what had not. In this chapter, the purpose and methodology of the research is described, as well as the presentation of the participating researchers.

### Bevezetés

Pázmánd Fejér megyében, a Gárdonyi járásban, a Velencei-tótól észak-keleti irányban, attól körülbelül 10 km-re található. Népességnek mondható; az 1920-as évek óta 2000 fő feletti népességet számol. És bár korábban alapvetően agrárberendezkedésű volt, de az 1960-as évektől meginduló iparosodás, majd a szolgáltató szektor térnyerése terciarizálta a települést. Ha megvizsgáljuk a Beluszky- Sikos T. 2001-es népszámlálási adatokra építő falutípológiáját (Beluszky-Sikos 2007), akkor még az „*átlagos munkaerőpiaci helyzetű, csökkenő népességű, vegyes funkciójú községek*” sorában találjuk Pázmándot. Azt, hogy Salamin és szerzőtársai 2009-ben Pázmándot viszont egyértelműen a Budapest körüli szuburbanizációs gyűrűn belül helyezték el jól jelzi, hogy a falu látványos átalakuláson ment keresztül. Ez pedig összefügg a

<sup>1</sup> Magyar Agrár és Élettudományi Egyetem, Vidékfejlesztés és Fenntartható Gazdaság Intézet

<sup>2</sup> Hungarian University of Agriculture and Life Sciences, Institute of Rural Development and Sustainable Economy

kiváló közlekedéscsopordrajzi adottságaival. A település igen kedvező helyzetben van, hiszen a közvetlen szomszédságában halad el az M7-es autópálya, és csak néhány km távolságra fut a 7-es számú főútvonal. Mindemellett a szomszédos településen, Kápolnásnyéken Budapest, és Székesfehérvár irányába is vonatra lehet szállni (Vitéz 2013). Nyilvánvalóan van összefüggés a nagyvárosok közelsége, a jó forgalmi helyzet és azon tapasztalat között, hogy napjainkban a település egyre inkább klasszikus agglomerációs jegyeket hordoz. Igaz, a község nem része sem a budapesti, sem a székesfehérvári agglomerációnak, de a környék dinamikusan fejlődő városainak szuburbán hatása, hogy a falu a (nagy)városokból kiköltöző középosztály kitérített célpontja, ez rendkívüli mértékben jellemző lett.

## **A pázmándi falukutatás célja 2013-ban és 2021-ben**

A 2021-es pázmándi kutatásunk közvetlen előzményének tekintjük a 2013-as vizsgálatainkat és azok eredményeit, melyeket az Acta Regionis Rurum 7. kötetében tettünk közzé. A 2021-es monitoring-vizsgálatunk előkészületei során tisztában voltunk azonban azzal, hogy a kutatásunk a 2. COVID évre esik, mely ugyan már az oltások védelmében kicsit talán kevésbé fojtogató, nyomasztó teherként volt; de az ebből származó gondokat, problémákat a falu sem kerülte el. Azt is tudtuk, hogy a terepi munka előkészületeiben sem tudjuk követni a szokásos faluszemináriumi metódust, lévén online rendszerben működünk. Ennek ellenére sikerrel járt a kutatómunkánk, mely reményeink szerint jól szolgálja majd a falu további fejlesztési irányainak megtervezését.

Először vegyük szemügyre, hogy 2013-ban mik voltak a főbb kutatási irányok:

- A társadalom-vizsgálat keretei között egyrészt átvilágítottuk a település főbb demográfiai jellemzőit a statisztikák tükrében (Kassai 2013), és vizsgáltunk egy-két konkrét korcsoportot, társadalmi státuszhoz kapcsolódó intézményt. Például a közoktatás helyzetét (Kreffly 2013) és a szociális gondozás, a szociális peremlét kérdéskörét (Kozma 2013, Bogárdi 2013).
- Igyekeztünk bemutatni egy kibontakozóban levő közösség-központú kezdeményezés-sorozat társadalmi innovációit (Szendrei- Veres 2013), de vizsgáltuk az egyház, mint hagyományos közösségformáló szerepű intézmény működését is (Vajgel 2013).
- Mentális térképezés segítségével vizsgáltuk a helyi társadalom kötődését, identitását (Karacs- Molnár 2013).
- Településföldrajzi vizsgálatunk során elemeztük a falu térszerkezeti adottságait (Biczó 2013) és a megközelíthetőség, elérhetőség lehetőségeit (Vitéz 2013).
- Természetesen vizsgáltuk Pázmánd megélhetési alternatíváit is a mezőgazdaság (Treutz- 2013, Treutz -Szendrei-Veres 2013.) és a turizmus terén (Wirth 2013).

A 2021-es visszatérésünk során tehát egyrészt figyelembe vettük a 2013-ban megismert társadalmi, gazdasági, térszerkezeti viszonyokat; másrészt azt, hogy a COVID-járvány komoly társadalmi, gazdasági válsághelyzetet teremtett, megváltoztatva a mindennapokat. Hosszú ideig kérdéses volt, hogy egyáltalán lehet-e valódi terepi kutatást végezni, lehet-e fizikai kontaktusba lépni a helyi közösséggel. Szerencsénkre nyáron enyhült a járványhelyzet, így megvalósulhatott a tervünk. Célkitűzéseinket a korábbi tapasztalatainkból kiindulva a járványügyi állapotokat is figyelembe véve, a következőképp fogalmaztuk meg:

- Milyen demográfiai trendek jellemzik a falut, és vajon az ifjúságnak milyen a jövőképe?
- Milyen településképp rajzolódik ki ma a lakóingatlanok alapján?
- Hogyan értelmezzük a szuburbanizációs folyamatot Pázmádon?
- Milyen a falu közlekedéscsopordrajzi kapcsolatrendszere?

- Mit tudhatunk a pázmándi önkormányzat településgazdálkodásáról és lakossági kapcsolatáról?
- Hogyan működik, és mi a szerepe a közösségi médiának Pázmánd település közösségi életében?
- Hogyan működik a közösségi élet, milyen a civil aktivitás a faluban?
- Milyen állapotban van a lakosság alapvető ellátórendszere?
- Milyen a helyi identitáskép, a mentális térkép?
- Hogyan jellemezhetjük a jelenkori mezőgazdasági megélhetést? Felértékelődött-e az önellátás a COVID-járvány következményeként ?

Ami a kutatómunkára való felkészülést illeti, a 2020/2021-es tanévben a Faluszeminárium, mint tantárgy az online oktatás nehézségei okán hivatalosan nem indulhatott el. Így a kutatócsapat önszerveződésre kényszerült: tanórán kívül, az online térben szervezte meg önmagát, és tervezte meg felkészülését a kutatásra. A tavaszi félév folyamán áttekintettük a fontosabb hozzáférhető szakirodalmakat, statisztikai forrásokat azzal a céllal, hogy Pázmánnal kapcsolatban minél több naprakész információnk legyen. A csapatmunka során mindenki kialakította a saját kutatási témájához tartozó munkatervet. A terepi kutatásra 2021 június 24-29 között került sor. A kutatómunka irányítója Nagyné Molnár Melinda és Ritter Krisztián egyetemi docensek voltak. A műhelymunkát végzők neve és témája a következőképp alakult:

**Bálint Csaba** kutató (AKI): tér-érték-elemzéssel foglalkozott.

**Bogárdi Tünde** egyetemi adjunktus (EKE): a humán ellátórendszer működését, aktuális kihívásait kutatta.

**Gerencsér Ilona** kutató (AKI): a társadalmi szervezetek és a civil aktivitás kérdéskörét vizsgálta.

**Kápolnai Zsombor** doktorandusz (MATE GRDI): a közösségi média szerepét kutatta a falu közösségi életében.

**Kelemen Réka** BSc hallgató (MATE): arra a kérdésre kereste a választ, hogy miként működik az önkormányzat településgazdálkodása és milyen a kapcsolata az önkormányzatnak a lakossággal?

**Lőrinc Balázs** PhD hallgató (MATE): a helyi identitás és ifjúság vizsgálatát, valamint az alapvető demográfiai háttér-elemzést végezte el.

**Mezei Martin** szakstatisztikus (KSH): a Pázmánd életét (is) meghatározó szuburbanizációs folyamatot vizsgálta.

**Nagyné Molnár Melinda** egyetemi docens (MATE) a falu mentális térképével foglalkozott.

**Ritter Krisztián** egyetemi docens (MATE) és **Erdélyi Dániel** doktorandusz (MATE GRDI): a mezőgazdaság adottságait, szerepét kutatta.

Gódor Amelita (AKI) a kérdőíves adatgyűjtésben segített

## **Kutatásmódszertan**

### ***Szakirodalom, dokumentum- és adatbázis-elemzés***

A szakirodalmi források tanulmányozása mellett több témában is szükség volt dokumentumelemzésre, melynek során jelentések, térképek, pályázatok, programok dokumentációját tekintettük át egyes kérdésekben. Ami az adatbázis-használatot illeti, ezek forrásai főleg az Országos Területfejlesztési és Területrendezési Információs Rendszer (TeIR), a KSH által üzemeltetett Területi Statisztikai Adatok Rendszere (TSTAR) voltak, de használtunk papír alapon rendelkezésre bocsájtott jelentéseket, adatközléseket is. Ugyancsak



információt szolgáltató módszer volt a közösségi médiaoldalak tartalom-elemzése. Az egyes tanulmányok részletesen közlik a felhasznált forrásokat, és az alkalmazott módszertant is.

### ***A személyes interjú***

Szinte minden kutatott téma megkívánta, hogy a témához kapcsolódó releváns információkkal rendelkező szereplőkkel interjú is készüljön. Ezzel a „puha” módszerrel olyan információk és vélemények feltérképezése volt a cél, amely a nem ismert, vagy nem teljesen tisztázott okozati összefüggések megértéséhez volt szükséges. A falukutatás során alkalmaztuk a strukturált, *zárt interjúk* formáját, amikor előre kialakított forgatókönyv mentén gyűjtöttük az információt. Ugyanakkor alkalmaztuk a kötetlen beszélgetéseken alapuló *informális* módot is. Az egyes tanulmányok külön-külön jelölik a forrásul szolgált interjúalanyokat.

### ***A személyes megfigyelés***

A személyes megfigyelés, mint módszer olyan tapasztalaton alapuló információszerzésre szolgál, amivel közelebb juthatunk egy-egy helyi jelenség, intézmény, program stb. tényleges megismeréséhez. A *részvétel nélküli megfigyelés* során úgy gyűjtöttünk információt, hogy a kutatás során végig kívül helyeződtünk, csak szemléltük a folyamatokat, jelenségeket. Ilyen volt például az utcakép-elemzés, vagy a mentális térképezés. A *résztevő-megfigyelés* során a folyamatban résztvevőként is jelen voltak a diákjaink (pl. a helyi gazdaságfejlesztés vizsgálatában). Az így nyert adatok, információk a tanulmányokba fotográfikus és szöveges formában épültek be.

### ***A kérdőíves felmérés***

Az első pázmándi kutatásunk során 2013-ban, az akkor 2065 fős településen végeztük el a kérdőíves vizsgálatunkat. Összesen 127 értékelhető kérdőív született. Nyolc évvel később, a 2020-as statisztikák szerint a már 2242 fős faluban 126 kérdőívet sikerült kitöltetnünk. A felmérésünket mindkét esetben *háztartásokra* vonatkoztatva terveztük és szerkesztettük meg azzal a fontos kitétellel, hogy egy háztartásból csak egy kérdőív születhet. A mintavételezések területi reprezentativitás volt a cél, azaz a kérdőívezés során arányos mintavételre törekedtünk: a rövidebb utcákból kevesebb, a hosszabbakból több mintát vettünk. A mintavételezés során 2013-ban a kérdőív adatai alapján (a háztartásban élők tagjainak összeszámlálásával) egy 365 főt magában foglaló pázmándi populációt vizsgáltunk meg, ami az össznépesség 18%-át fedte le. 2021-ben a vizsgált 126 háztartásban 373 fő élt, amiből azt a következtetést vonhatjuk le, hogy a vizsgált évben kb. az össznépesség 17%-ával léptünk kapcsolatba.

Az 1. ábra a két vizsgálati évben megkérdezett háztartások nagyságáról ad képet. Láthatjuk, hogy a 2021-es vizsgálatunkban az 1 és 2 fős háztartások tették ki a vizsgálatba került mintahelyek döntő hányadát.

A 2. ábrán nyomon követhetjük a válaszadók korcsoport-megoszlását. (Válaszadónak a közvetlen válaszokkal szolgáló személyt tekintjük.) Ha összehasonlítjuk a 2013-as válaszadói körrel, akkor azt láthatjuk, hogy 2021-ben a 40-49 közötti korcsoport kiugróan nagy arányban volt jelen. A 80 év felettiiek csoportját leszámítva minden más korcsoportban relatíve kevesebben voltak 2021-ben. Összességében a falu korcsoport-struktúrájával összevetésben (KSH-TSTAR 2013, 2020) elmondható, hogy mindkét vizsgálatban az idősebb korosztály felülreprezentált a kutatásainkban.

## 1. ábra: A megkérdezett háztartások nagysága 2013-ban és 2021-ben

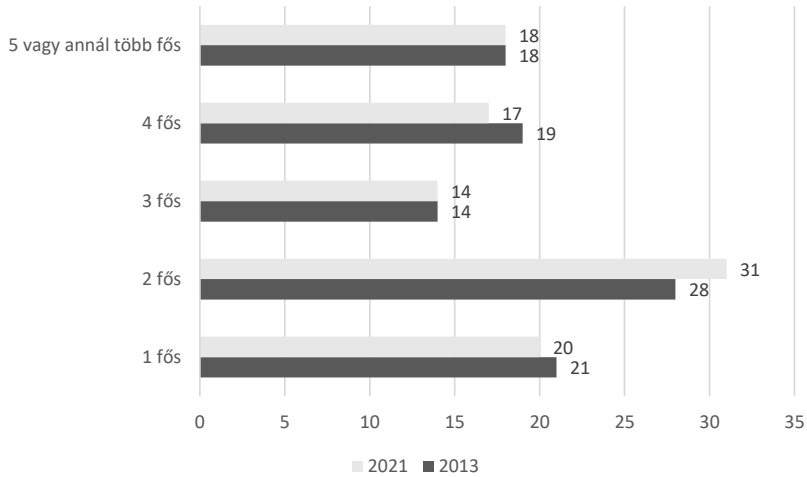

*Forrás:* 2013-as 2021-es Faluszemináriumi Kutatóműhely adatbázisa. Szerkesztette: a szerző

## 2. ábra: A megkérdezett háztartásokban a közvetlen válaszadók korcsoport-megoszlása (2013, 2021)

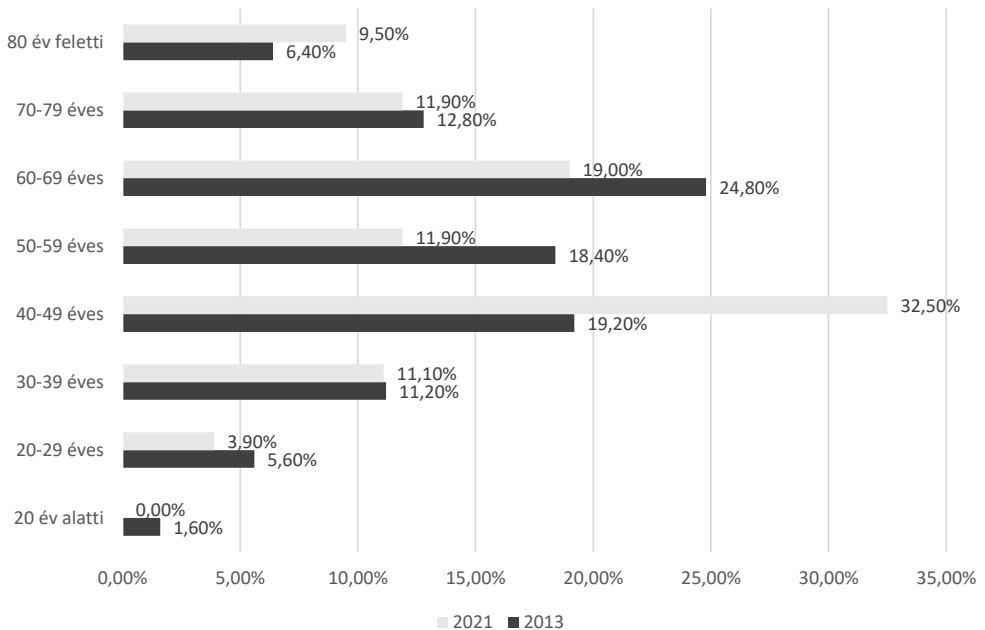

*Forrás:* 2013-as 2021-es Faluszemináriumi Kutatóműhely adatbázisa. Szerkesztette: a szerző

A 3. ábra a válaszadók iskolai végzettségéről tájékoztat. Láthatóan 2021-ben jóval kevesebb volt a felsőfokú végzettséggel rendelkezők jelenléte a válaszadásban, ezzel párhuzamosan jóval többen voltak a középfokú végzettségűek.

### 3. ábra: A válaszadók legmagasabb iskolai végzettségi szintje szerinti bontásban (2013-2021)

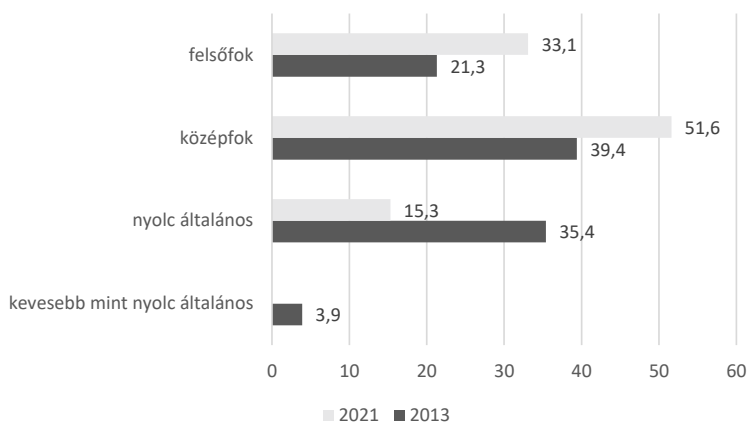

*Forrás:* 2013-as 2021-es Faluszemináriumi Kutatóműhely adatbázisa. Szerkesztette: a szerző

#### Köszönetnyilvánítás

Köszönetünket fejezzük ki Pázmánd minden lakójának, akik válaszaikkal támogatták a kutatásunkat. Külön köszönet a polgármester asszonynak a faluban folyó munkánkhoz nyújtott mindennemű segítségért. Kiemelten köszönjük továbbá a Natura Vendégház tulajdonosának a felajánlott szállás-lehetőséget. Köszönetet szeretnénk mondani a helyi konyha minden dolgozójának a számunkra előkészített és elkészített élelemért. Ez lehetővé tette, hogy nekünk csak a kutatásra kelljen figyelni. Köszönettel tartozunk Pálfi Jánosnak is a sokoldalú segítségért, és valamennyi inetrjúalanyunknak is, akik nélkül nem sikerült volna betekintést nyerni a falu életébe. Nyilván hosszú lenne a sor, ha minden segítőtököt fel szeretnék név szerint sorolni. Ugyanakkor feltétlenül fontos a köszönetnyilvánítás mindazoknak, akik a kérdéseink felé nyitottak voltak, munkánkat bármilyen módon támogatták. Köszönjük, hogy bizalmukba fogadtak, és ismereteik átadásával, véleményük kinyilvánításával segítették a MTA Regionális Tudományi Társaság Faluszemináriumi Kutatóműhelyének munkáját. Köszönet továbbá a MATE FFGI Tudományos Diákkörének és a MATE Vidékfejlesztési Szakkollégiumának az anyagi támogatásáért is.

#### Irodalomjegyzék

- Beluszky P-Sikos T.* (2007): Változó falvaink (Magyarország falutípusai az ezredfordulón) MTA Társadalomkutató Központ Budapest
- Biczó D.* (2013): Optimális területhasználat Pázmádon a lakosság hosszú távú megélhetéséhez pp. 30-39 Acta Regionis Rurum 7. ISSN 1789-5588
- Bogárdi T* (2013): Szociális periféria: János tanya/ „Hiába vannak a falun belül, mégis a falun kívül vannak” pp. 112-118 Acta Regionis Rurum 7. ISSN 1789-5588
- Karacs M- Molnár M* (2013): Pázmánd mentális térképe pp. 118- 130 Acta Regionis Rurum 7. ISSN 1789-5588

- Kassai Zs* (2013): Pázmánd község népesedési, iskolázottsági és foglalkoztatottsági jellemzői pp. 8-20 *Acta Regionis Rurum* 7. ISSN 1789-5588
- Kozma Zs* (2013): A pázmándi társadalom szociális helyzete pp. 92-100 *Acta Regionis Rurum* 7. ISSN 1789-5588
- Kreffly D* (2013): Oktatási jellemzők Pázmádon pp. 81-92 *Acta Regionis Rurum* 7. ISSN 1789-5588
- Molnár M- Kassai Zs* (2013): A pázmándi falukutatás pp. 3-8 *Acta Regionis Rurum* 7. ISSN 1789-5588
- Salamin, G., Ricz, J., Sütő, A., Hoffmann, C. & Gere, L.* (2009): Koordinálatlan városnövekedés – Hazai kihívások és lehetséges tervezési válaszok. VÁTI Területi Tervezési és Értékelési Igazgatóság, Nemzetközi Területpolitikai és Urbanisztikai Iroda
- Szendrei B- Veres F* (2013): Társadalmi újítások Pázmádon a fenntarthatóság jegyében pp. 56-66 *Acta Regionis Rurum* 7. ISSN 1789-5588
- Treutz Á.* (2013): A mezőgazdasági szektor fontosabb jellemzői Pázmádon pp. 39-48 *Acta Regionis Rurum* 7. ISSN 1789-5588
- Treutz Á- Szendrei B- Veres F* (2013): Újítások az agráriumban pp. 48-56 *Acta Regionis Rurum* 7. ISSN 1789-5588
- Vitéz B.T.* (2014): Pázmánd közlekedésföldrajzi helyzete pp. 20-30 *Acta Regionis Rurum* 7. ISSN 1789-5588
- Wirth G* (2013): Pázmánd és a Velencei tó turizmusa a jövő útján pp. 66-81 *Acta Regionis Rurum* 7. ISSN 1789-5588



2.kép: Üdvözet a Pázmádra érkezőnek



3.kép: A polgármester-asszony tájékoztatása a faluról



4. Ismerkedés a faluval a terepen

# A PÁZMÁNDI DEMOGRÁFIAI ÉS AKTIVITÁSI TRENDEK JELLEMZŐI

## CHARACTERISTICS OF DEMOGRAPHIC AND ACTIVITY TRENDS IN PÁZMÁND VILLAGE

*Lőrinc Balázs, PhD hallgató, MATE-GRTDI3*

*Balázs Lőrinc, PhD student, MATE-GRTDI<sup>4</sup>*

### **Absztrakt**

A tanulmány Pázmánd község demográfiai helyzetéről, továbbá a népesség gazdasági aktivitásához kapcsolódó jellemzőiről nyújt átfogó képet, főként az előző (2013-as) pázmándi falukutatás óta eltelt intervallumra vonatkoztatva. Elsősorban a népesedési trendek, köztük az állandó népességszám változása, a természetes szaporodás/fogyás mutató, a vándorlási egyenleg mutató, a főbb korcsoportok, illetve a házasságkötések és válások száma kerül bemutatásra. Mindemellett a népesség gazdasági aktivitás szerinti megoszlása is tanulmányozásra kerül, amellyel – a rendelkezésre álló szekunder adatok tükrében<sup>5</sup> – teljeskörű képet kaphatunk a településről.

### **Abstract**

The study gives a comprehensive picture of the demographic situation of the village of Pázmánd and the characteristics related to the economic activity of the population, mainly in relation to the interval since the previous (2013) village research in Pázmánd. In particular, population trends are presented, including changes in the permanent population, the natural increase/decrease indicator, the internal migration index, the main age groups, and the number of marriages and divorces. In addition, the distribution of the population by economic activity is also investigated, which, in the case of secondary data, provides a complete picture of the settlement.

### **Bevezetés**

A Faluszemináriumi Kutatóműhely 2013-as vizsgálatában Vitéz (2013) megállapítja, hogy a falu közlekedéscsúszórajzi szempontból kiváló adottságú. A hazai nagyvárosi térségek lehatárolása alapján a Budapesti- és a Székesfehérvári funkcionális várostérség határán terül el, gyorsforgalmi úthálózatok mentén, illetve – gazdasági szempontból – hazánk egyik legprosperálóbb téregységében. Ezáltal vonzó településként definiálható, főként a beköltözési (pozitív vándorlási egyenleg) arányszámok tekintetében (Mezei, 2021). A tanulmányban a fenti gondolatokból kiindulva Pázmánd község népesedési tendenciái kerülnek bemutatásra az első, 2013-as pázmándi falukutatás óta eltelt időre vetítve (2013-2020). Mindemellett a gazdasági aktivitás szerinti népességmegoszlás is az elemzés részét képezi az 1990-es, a 2001-es és a 2011-es népszámlálási, továbbá a 2012-2020 közötti területi statisztikai adatok segítségével.

---

<sup>3</sup> Magyar Agrár- és Élettudományi Egyetem Gazdaság- és Regionális Tudományok Doktori Iskola

<sup>4</sup> Hungarian University of Agriculture and Life Sciences Doctoral School of Management and Business Administration

<sup>5</sup> A szekunder adatok rendelkezésre állásáról bővebben az „Anyag és módszer” fejezetben ejtek szót.

## Anyag és módszer

A vizsgálatot többségében a 2013-2020 közötti intervallumra vonatkoztatva végeztem el. Ez alól egyrészt kivételt képez az állandó népesség gazdasági aktivitás szerinti megoszlása, ahol az 1990-es, a 2001-es, illetve a 2011-es népszámlálási adatbázisokat is felhasználtam megyei és települési szinten, másrészt szintén kivételt képez az SZJA adófizetők aránya az állandó népesség százalékában, ugyanis e mutató tekintetében a 2012 és 2020 közötti intervallumra vonatkoztatva hajtottam végre az adatok elemzésbe történő bevonását. A felhasznált adatokat a Központi Statisztikai Hivatal (KSH), illetve az Országos Területfejlesztési és Területrendezési Információs Rendszer (TeIR) vonatkozó adatbázisai szolgáltatták.

*Az elemzéshez alkalmazott mutatók:*

- Az állandó népesség számának változása (fő) – 2013-2020;
- Az állandó népesség 2013-hoz viszonyított arányának változása (%) – 2013-2020;
- A természetes szaporodás/fogyás mutató változása (ezrelék) – 2013-2020;
- A vándorlási egyenleg mutató változása (ezrelék) – 2013-2020;
- Az állandó népesség megoszlása a főbb korcsoportok szerint (%) – 2013, 2020;
- A házasságkötések és a válások számának változása (db) – 2013-2020;
- Az állandó népesség megoszlása gazdasági aktivitásuk szerint (%) – 1990, 2001, 2011;
- Az SZJA adófizetők arányának változása (%) – 2012-2020.

Sajnálatos módon számos népesedési, vallási, felekezeti és iskolázottsági mutató nem érhető el településsorosan a 2011-es Népszámlálás utáni időkről. Mivel az említett 2011-es adatbázisok felhasználásával készült a 2013-as Acta Regionis Rurum 7. kötetének második fejezete (Kassai, 2013), így ugyanazon mutatókat bemutatni nem tartottam célszerűnek. Fontos azt is megjegyezni, hogy a 2011-es népszámlálás adatai már nem tudnak releváns képet nyújtani a 2021-es pázmándi helyzetképről. A fennálló „adathiányos” problémát maradéktalanul majd a 2022-es Népszámlálás településsoros adatbázisai fogják megoldani.

## Népesedési trendek és a házasságkötések-válások alakulása Pázmándon

A tanulmány e fejezete Pázmánd 2013-2020 közötti népesedési trendjeit helyezi fókuszba.

Az 1. ábrán a pázmándi állandó népesség számának változása kerül bemutatásra. A népességszám változása alapján kijelenthető, hogy 2013 és 2020 között Pázmánd az országos tendenciákkal ellentétben növekedik. A vizsgált intervallumban nem volt olyan év, amelyben ne nőtt volna az állandó népesség száma, így jutunk el egészen a 2020-as évhez, ahol 2242-re nőtt a település lélekszáma (1. ábra).

Azért, hogy Pázmánd népességváltozási tendenciái összehasonlíthatóvá váljanak a magasabb szintű (járási, megyei, országos) területegységek trendjeivel, a 2. ábra a már említett országos, továbbá a megyei és a járási népességszám változást mutatja be a 2013-2020 közötti intervallumban.

A számítás módszertanát illetően szükséges megemlíteni, hogy a 2013-as adatokhoz (bázis év) viszonyítva kerülnek ábrázolásra az egyes területegységek százalékos értékei. A bázisviszonyszámokat dinamikus viszonyszámoknak tekintjük. Alkalmazásakor kiválasztunk egy meghatározott időpontot és az ehhez tartozó adat lesz minden esetben a viszonyítás alapja

(jelen esetben a 2013-as állandó népesség száma minden területegység tekintetében), emellett minden más időpont vagy időszak adatát ehhez a bázisadathoz viszonyítjuk. Így a bázisviszonyszám a bázisul választott időponthoz viszonyított változást mutatja be.

**1. ábra: Pázmánd állandó népességszámának változása 2013-2020 között (fő)**

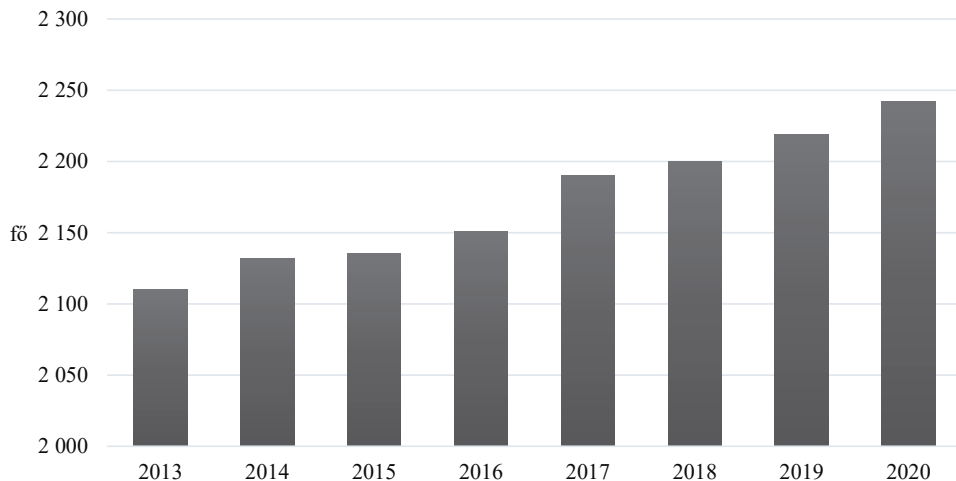

*Forrás:* KSH-TSTAR adatok alapján saját szerkesztés

**2. ábra: Az állandó népességszám változása Magyarországon, Fejér megyében, a Gárdonyi járásban és Pázmándon 2013-2020 között (%)**

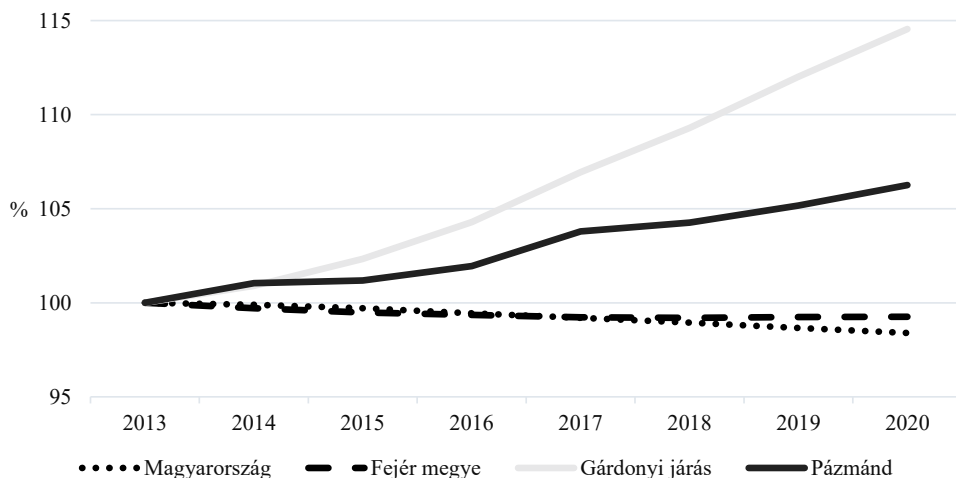

*Forrás:* KSH-TSTAR adatok alapján saját szerkesztés

*Megjegyzés:* Az egyes területegységek 2013. évi népességszámai = 100%.

A 2. ábrán jól kirajzolódik, hogy míg Pázmánd és a Gárdonyi járás népességszáma közel lineáris módon, folyamatos növekedést mutat, addig megyei és országos kitekintésben egy lassú, viszont folyamatosnak mondható népességszám-csökkenésről beszélhetünk. 2013-hoz



képest 2020-ban a Gárdonyi járásban közel 15%-kal többen laktak, emellett Pázmánd is 6% feletti népességszám-növekedést produkált ugyanebben az időszakban. Ugyanakkor Fejér megye népességének csökkenési mértéke elmarad az országos népességfogyásétól, így kijelenthető, hogy a székesfehérvári székhelyű megye a kedvezőbb demográfiai helyzetben lévő megyék közé tartozik hazai kitekintésben (2. ábra). Mindemellett viszont szükséges megvizsgálni, hogy a népességszám változás milyen indokoknak tudható be: a természetes szaporodásnak vagy a magas odavándorlási arányszámoknak?

Ehhez kapcsolódóan a 3. ábrán a természetes szaporodás/fogyás mutató változása, míg a 4. ábrán a vándorlási egyenleg mutató változása látható.

**3. ábra: A természetes szaporodás/fogyás mutató változása Magyarországon, Fejér megyében, a Gárdonyi járásban és Pázmádon 2013-2020 között (ezrelék)**

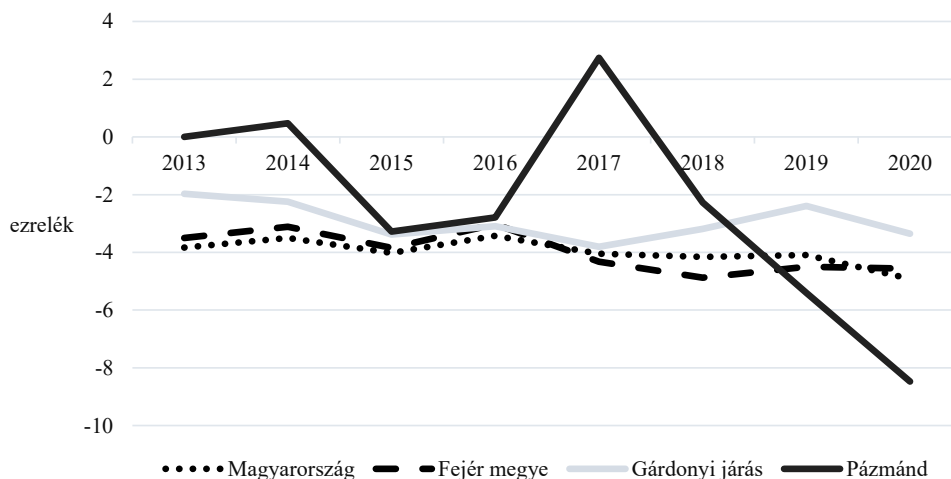

*Forrás:* KSH-TSTAR adatok alapján saját szerkesztés

A természetes szaporodás/fogyás mutató értékét az élveszületések és a halálozások különbségéből számoljuk, ezrelékben kifejezve. A 3. ábrán szereplő mutatók esetében szembevetendő, hogy az országos, megyei és járási trendek a vizsgált időszakban végig negatív értékeket vettek fel, ezáltal a természetes fogyás jelenségét prezentálva. Pázmánd esetében két évben (2014-ben és 2017-ben) pozitív értéktartományban találjuk a mutatót, egy alkalommal (2013-ban) pedig pontosan annyian születtek a településen, mint amennyi elhunytak. Ugyanakkor fontos megemlíteni, hogy a 2017-es évtől egészen 2020-ig egy tendenciaszerű természetes fogyásba történő átfordulás tapasztalható (3. ábra). E megállapításokból egyenesen következik, hogy a Gárdonyi járás, illetve Pázmánd népességszám-növekedése a magas odavándorlásnak köszönhető.

A vándorlási egyenleget – jelen esetben – az állandó odavándorlások és az állandó elvándorlások különbségéből számoljuk, ezrelékben kifejezve. A megyei adatok 2015-től mutatnak kismértékű (5% alatti) pozitív vándorlási arányszámokat, míg járási és települési kitekintésben jóval magasabb, szintén pozitív értéktartományban található vándorlási egyenleg látható a vizsgált intervallum egésze alatt. Ezáltal megfogalmazható, hogy mind Fejér megye, mind pedig a Gárdonyi járás és Pázmánd is – lakhatási szempontból – vonzó térnek bizonyulnak a vándorlási arányszámok tekintetében (4. ábra).

**4. ábra: A vándorlási egyenleg változása Fejér megyében, a Gárdonyi járásban és Pázmándon 2013-2020 között (ezrelék)**

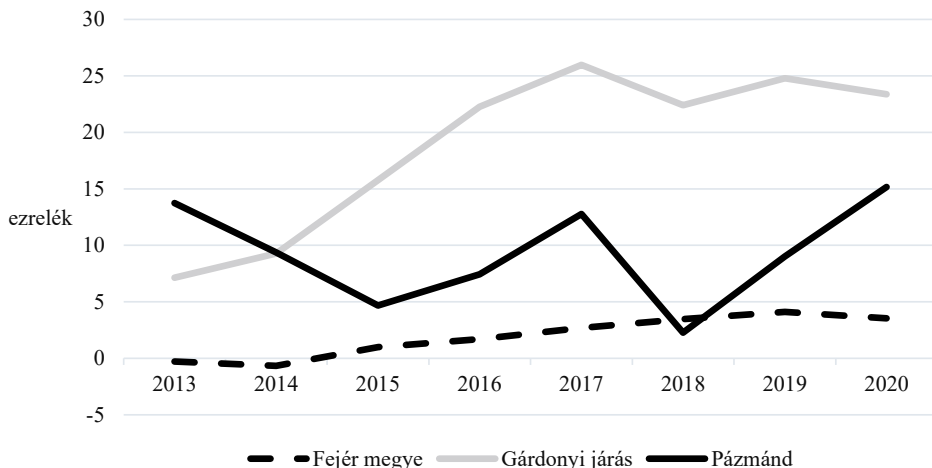

*Forrás:* KSH-TSTAR adatok alapján saját szerkesztés

*Megjegyzés (1):* A belföldi állandó oda- és elvándorlások számának figyelembevételével.

*Megjegyzés (2):* Az országos adatok a belföldi vándorlási arányszámok esetében végig nulla értéket mutatnak, így ezen területi adatok nem kerültek ábrázolásra.

**5. ábra: A főbb korcsoportok megoszlása Fejér megyében és Pázmándon 2013-ban és 2020-ban (%)**

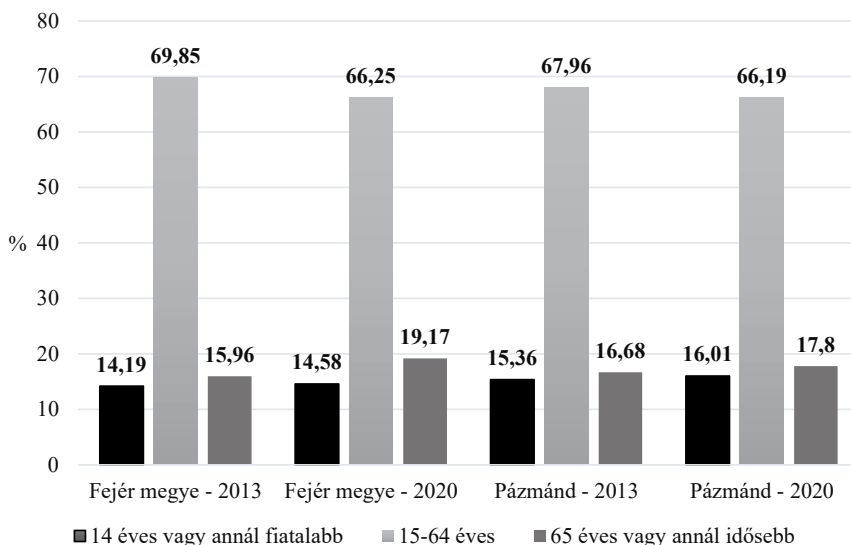

*Forrás:* KSH-TSTAR adatok alapján saját szerkesztés

Az 5. ábrán a 2013-as és a 2020-as adatok alapján kerülnek bemutatásra a főbb korcsoportok arányszámai megyei és települési szinten. A főbb korcsoportok esetében az állandó népességből számítva a 14 éves vagy annál fiatalabbak, a 15-64 évesek és a 65 éves vagy annál idősebbek három csoportjára osztottam a megyei és a települési lélekszámokat, 2013-ra és 2020-ra vetítve. A megyei és a települési adatok egyaránt a fiatalok kisarányú növekedését mutatják, amely a téregység hosszú távú jövőképét nagyban meghatározza. Ugyanakkor szembevetendő, hogy megyei szinten magasabb az idős korosztály növekedési üteme, mint Pázmádon, ezáltal az aktív, munkaképes korú lakosság nagyobb arányú csökkenése is megfigyelhető jelenség (5. ábra). A korcsoport-felosztásból levezethető öregedési index értékeit a tanulmány egy későbbi fejezete (Lőrinc, 2021) tartalmazza.

A családalapításhoz, így a már említett fiatal korosztály növekedéséhez közvetve kapcsolódva a 6. ábrán a házasságkötések és a válások száma kerül ábrázolásra 2013-2020 között. A házasságkötések száma a 2013-2020 intervallumon belül egy kivételtől (2018. évi adat) eltekintve végig magasabb értékeket mutat a válások számánál. A vizsgálati idő alatt összesen 70 házasságkötés és 28 válás volt Pázmádon, amely évente átlagosan 8,75 házasságkötést és 3,5 válást jelent (6. ábra). A válások arányának helyi jellegzetességeiről bővebben Bogárdi (2021) tanulmányában olvashatunk

**6. ábra: A házasságkötések és válások számának változása Pázmádon 2013-2020 között (db)**

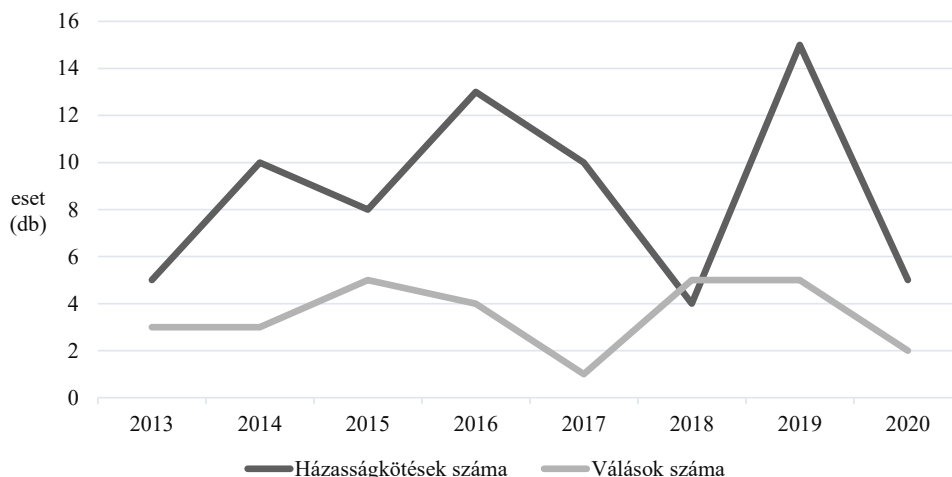

*Forrás:* KSH-TSTAR adatok alapján saját szerkesztés

### A pázmándi népesség gazdasági aktivitása

A tanulmány e fejezetében a pázmándi és a Fejér megyei lakosság gazdasági aktivitás szerinti megoszlása kerül górcső alá az 1990-es, a 2001-es és 2011-es népszámlálási adatok alapján. Ezt követően, 2012-től 2020-ig a Nemzeti Adó- és Vámhivatal TeIR adatbázisainak felhasználásával az SZJA adófizetők népességen belüli százalékos arányát mutatom be.

Az adófizetők száma valamelyest torzítva mutatja a foglalkoztatottak számát/arányát, ugyanis egyes népességcsoportok adómentességben részesülnek (pl. nagycsaládosok), mindazonáltal egy közelítő képet mutat a gazdaságilag aktívokról. A gazdasági aktivitáshoz kapcsolódó

további településsoros adatokat (pl. álláskeresési ráta) a tanulmány egy későbbi fejezete (Lőrinc, 2021) tartalmazza.

A 7. ábrán a Fejér megyei népesség gazdasági aktivitás szerinti megoszlása, míg a 8. ábrán a pázmándi népesség gazdasági aktivitás szerinti megoszlása kerül bemutatásra.

**7. ábra: A népesség gazdasági aktivitás szerinti megoszlása Fejér megyében 1990-ben, 2001-ben és 2011-ben (%)**

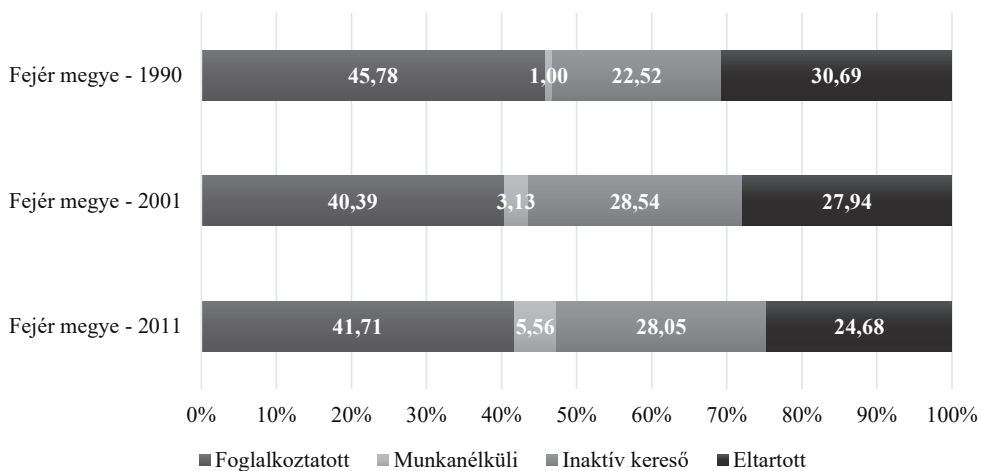

*Forrás:* Népszámlálási (1990-2011) adatok alapján saját szerkesztés

**8. ábra: A népesség gazdasági aktivitás szerinti megoszlása Pázmádon 1990-ben, 2001-ben és 2011-ben (%)**

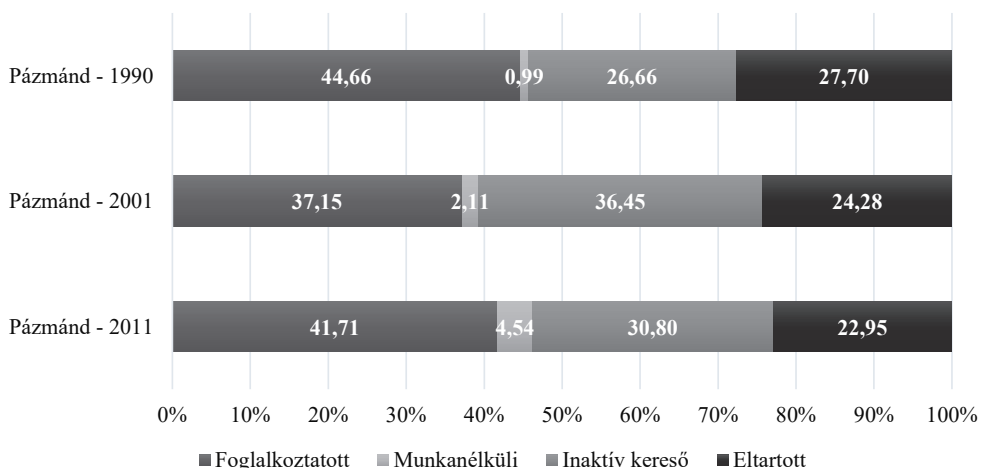

*Forrás:* Népszámlálási (1990-2011) adatok alapján saját szerkesztés

A gazdasági aktivitás alapján kijelenthető, hogy 1990-ről 2011-re mind Fejér megyében, mind pedig Pázmádon csökkent a foglalkoztatottak aránya, emellett a munkanélküliek részaránya növekvő tendenciát mutat. Ugyanakkor mindhárom évben alacsonyabb a munkanélküliek száma települési szinten a megyei átlagértékéknél. Az inaktív keresők (többségében a nyugdíjasok) arányának növekedése, illetve az eltartottak (többségében gyermekek) számának csökkenése mindkét területegység esetében megfigyelhető (7. ábra) (8. ábra).

Szorosan kapcsolódva a 7. és a 8. ábrához a 9. ábrán az SZJA adófizetők arányának változása látható az állandó népesség százalékában Fejér megyében és Pázmádon 2012 és 2020 között.

**9. ábra: Az SZJA adófizetők arányának változása az állandó népesség százalékában Fejér megyében és Pázmádon 2012-2020 között (%)**

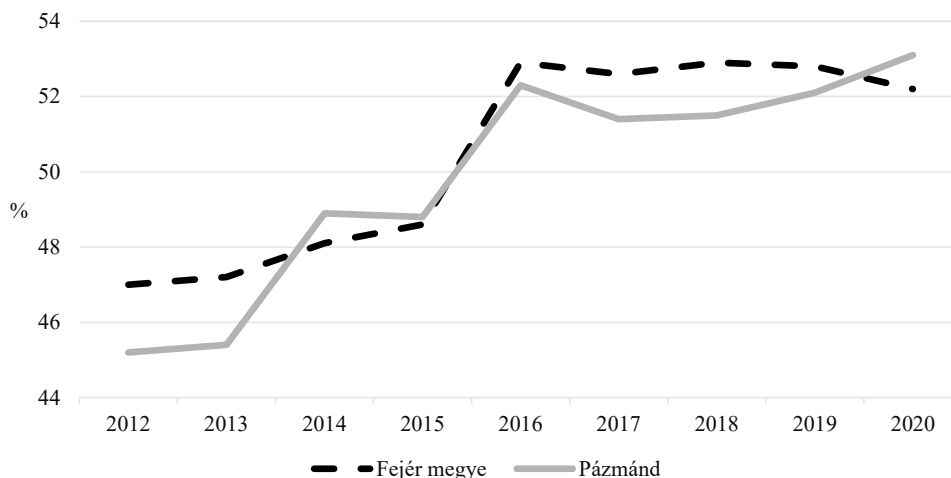

*Forrás:* KSH-TSTAR adatok alapján saját szerkesztés

A népszámlálási adatokkal ellentétben – ahol a foglalkoztatottak számának csökkenése volt látható 1990-ről 2011-re – 2012-től az adófizetők arányának nagymértékű növekedése figyelhető meg. Pázmánd adófizetői értékei csupán 2014-ben, 2015-ben, illetve 2020-ban előzik meg a megyei átlagot, viszont megállapítható az ábrázolt idősor alapján, hogy közelítőleg szinkronban mozognak a települési és megyei értékek. A vizsgált 2012-2020 közti intervallumon belül települési szinten 8 százalékpontos, míg megyei szinten 5 százalékpontos adófizetői aránynövekedés figyelhető meg (9. ábra).

## Összefoglalás

Mindent összegezve Pázmándról elmondható, hogy a népesedési folyamatai és a gazdasági aktivitási és adófizetői arányszámok nagymértékű hasonlóságot mutatnak a Fejér megyében tapasztaltakkal. Az állandó népességben belül kismértékben nőtt a 0-14 évesek aránya, csökkent a 15-64 évesek aránya, illetve szintén növekedett a 65 évesnél idősebbek aránya. A népességnövekedési tendenciákat megfigyelve megállapítható, hogy a természetes szaporodás/fogyás mutató negatív irányban, míg a vándorlási egyenleg pozitív irányban hat a helyi lakosság számának változására. A magasabb bevándorlási értékek – a szekunder

adatbázisokból és a falukutatás során tapasztaltakból kiindulva – többségében a kedvező földrajzi és közlekedés-földrajzi fekvésnek köszönhetőek. Így Pázmánd népességszám-változása jóval pozitívabb képet fest, mint az országos vagy mint a megyei átlagértékek alapján ábrázolt népességszám-változások. Mindemellett jól kirajzolódik a magas „házassodási kedv” is a településen, ugyanis évente átlagosan több, mint 8 házasságot kötnek Pázmádon az elmúlt 8 év statisztikai adatai alapján. A gazdasági aktivitási értékeket szemügyre véve fény derült arra, hogy Pázmánd foglalkoztatási arányszámai igen kedvezőek, mindemellett a társadalom előregedése az eltartottak számának csökkenésével és az inaktív keresők növekedésével is jól körülhatárolható.

## **Irodalomjegyzék**

- Bogárdi, T. (2021): A helyi humán ellátórendszer vizsgálata Pázmádon In. Molnár, M. (szerk.) – Acta Regionis Rurum 15. kötet. (20-31.pp.)*
- Kassai, Zs. (2013): Pázmánd község népesedési, iskolázottsági és foglalkoztatottsági jellemzői. In Molnár, M. – Kassai, ZS. (szerk.) – Acta Regionis Rurum 7. kötet. (pp. 8-19.). Gödöllő: Szent István Egyetemi Kiadó.*
- Lőrinc, B. (2021): A helyi identitás és az ifjúság helyzetképe vizsgálat Pázmánd példáján keresztül. In. Molnár, M. (szerk.) – Acta Regionis Rurum 15. kötet. (32-50.pp.)*
- Mezei, M. (2021): Szuburbanizációs folyamatok vizsgálata Pázmádon. In. Molnár, M. (szerk.) – Acta Regionis Rurum 15. kötet. (81-88.pp.)*
- Vitéz B.T. (2014): Pázmánd közlekedésföldrajzi helyzete pp. 20-30 Acta Regionis Rurum 7. ISSN 1789-5588*

## **Egyéb források**

1. Faluszemináriumi Kutatóműhely (2013): Pázmándi falukutatás (adatbázis)
2. Faluszemináriumi Kutatóműhely (2021): Pázmándi falukutatás (adatbázis)
3. KSH-TSTAR (2013-2020): *TeIR adatbázisok – Országos Területfejlesztési és Területrendezési Információs Rendszer*. Forrás: <https://www.teir.hu> (Utolsó letöltés ideje: 2022.04.11.).
4. NAV (2012-2020): *TeIR adatbázisok – Országos Területfejlesztési és Területrendezési Információs Rendszer*. Forrás: <https://www.teir.hu> (Utolsó letöltés ideje: 2022.04.12.).
5. KSH (1990-2011) *Népszámlálási adatbázisok*. Forrás: <https://www.nepszamlalas.hu> (Utolsó letöltés ideje: 2022.04.12.).



5.kép: Utcakép helyi fiatalokkal



6. kép:...és az idősebb generációval

# A HELYI HUMÁN ELLÁTÓRENDSZER VIZSGÁLATA PÁZMÁNDON ANALYSIS OF THE LOCAL HUMAN CARE SYSTEM IN PÁZMÁND

*Bogárdi Tünde, adjunktus, Eszterházy Károly Katolikus Egyetem,  
Tünde Bogárdi, senior lecturer, Eszterházy Károly Catholic University*

## **Absztrakt**

Tanulmányom célja, hogy feltárjam a pázmándi köznevelési intézmények és a szociális ellátórendszer helyzetét. Kutatásomban egyrészt a helyi intézmények/ szolgáltatások statisztikai adatait, beszámolóit vizsgáltam, másrészt az itt dolgozó szakemberekkel (iskolaigazgató, óvodavezető, családgondozó, védőnő) készítettem interjúkat. Mindezt kiegészíti a lakossági kérdőíves felmérésben szereplő elégedettség-vizsgálat. Pázmándot, mint növekvő lakosságú agglomerációs települést tekintve kifejezetten fontos annak vizsgálata, hogy mindez miként jelenik meg a köznevelési intézményekben, a szociális és egészségügyi szolgáltatásokban: találkoznak-e kihívásokkal, ha igen, hogyan reagál erre a helyi ellátórendszer.

## **Abstract**

The aim of my study is to explore the situation of public educational institutions and the social care system in Pázmánd. In my research, on the one hand, I examined the statistical data and reports of local institutions/service providers, and on the other hand, I conducted interviews with the professionals working here (school principal, leader of kindergarten, family caregiver, nurse). This is complemented by the satisfaction survey included in the population questionnaire. Considering Pázmánd as an agglomeration with a growing population, it is especially important to examine how all this is reflected in public educational institutions, and social and health services: whether they face challenges, and if so, how the local care system responds to them.

## **Bevezetés**

Pázmánd, mint növekvő lakosságú település, melyet a Budapesti agglomeráció Velencei-tó irányába történő terjeszkedése jellemez (Karacs-Molnár, 2013) kiépült humán ellátórendszerrel rendelkezik. Helyben biztosított az óvodai ellátás és az általános iskolai oktatás, sőt most már bölcsőde is működik a településen. A szociális gondoskodás az idősekről, rászorulókról szintén biztosított, nemcsak a szociális étkeztetés és a házi segítségnyújtás, de jelzőrendszeres házi segítségnyújtás igénybevételére is lehetőség van. Tanulmányomban a köznevelési és szociális ellátórendszert vizsgálom, egyrészt hosszabb idősoros adatokon keresztül mutatva be az ellátási igények változását, másrészt mindezt kiegészítik a különböző intézményi dokumentációk (szervezeti és működési szabályzatok; pedagógiai programok; beszámolók) és a helyben dolgozó oktatási és szociális szakemberekkel 2021 nyarán, a pázmándi falukutatás során készített interjúk. A terepkutatás során felmerült településtiársadalmi problémaként a válások növekvő száma, így erre is kitérek tanulmányom egyik fejezetében. Hozzájárul a pázmándi humán ellátórendszer helyzetfeltáráshoz a lakossági kérdőíves felmérés keretén belül végzett elégedettség-vizsgálat is, mely eredményeit szintén bemutatom.



## Anyag és módszer

Tanulmányom megírásához az Országos Területfejlesztési és Területrendezési Információs Rendszer (TeIR) KSH-TSTAR (Települési Statisztikai Adatok Rendszere) adatbázisait használtam a pázmándi köznevelési intézmények (óvoda, általános iskola), valamint a szociális ellátás helyzetének feltárásához. Az időbeli változások feltárása céljából hosszútávú adatsorokat elemeztem (azok rendelkezésre állásától függően 2010-2019 vagy 2011 és 2020 között mutatom be). A tanulmány megírásakor az óvodások és általános iskolások számára vonatkozó 2020. évi adatok még nem álltak rendelkezésre. A települési statisztikai adatok másodelemzését kiegészítik a 2021 nyarán a Faluszemináriumi Kutatóműhely szakmai keretein belül végzett lakossági kérdőíves felmérés kutatási témám szempontjából releváns adatai, valamint interjút készítettem Halász Károlyné családgondozóval (Humán Családgondozó és Gyermekjóléti Szolgálat); Nickl Erikával, a Szent Gellért Általános Iskola igazgatójával; Özné Kostyál Judit védőnővel; Pordány-Horváth Ágnessel, a Pázmándi Pitypang Óvoda és Bölcsőde intézményvezetőjével és Dr. Virányiné Dr. Reichenbach Mónikával, Pázmánd polgármesterével.

### A pázmándi bölcsőde, óvoda és általános iskola

Pázmádon a bölcsődét, mely az óvoda épületében kezdte meg működését, 2017 decemberében alapították. Jelenleg egy csoport üzemel, de az épületbővítési tervek alapján két normál bölcsődei csoportot terveznek működtetni a jövőben, melyre a település lakosai között igény is lenne. Az óvoda régi építésű (1961), azonban 2010-ben teljes felújításon esett át (pl. új csoportszoba, korszerű vizesblokk, nevelőszoba, logopédiai szoba), a későbbiekben megtörtént a fűtés és a világítás korszerűsítése is.

#### 1. ábra: Az óvodába beírt gyermekek száma Pázmádon (fő)

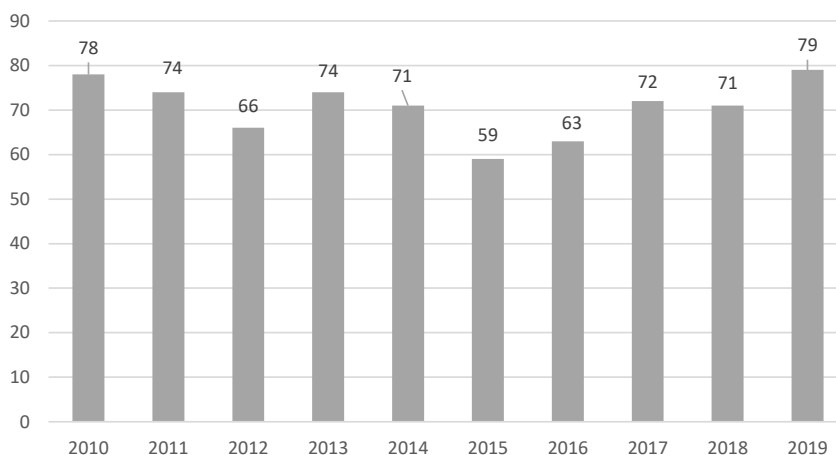

*Forrás:* TeIR (KSH-TSTAR) adatai alapján saját szerkesztés

A Pázmándi Pitypang Óvoda és Bölcsőde Szervezeti és működési szabályzata szerint az óvoda felvehető maximális gyermeklétszáma 72 fő, mely három csoportot tehet ki, míg a bölcsőde esetében maximum 8 fő vehető fel (egy csoportot alkotva). Szintén e szabályzat szerint az óvodai nevelés megvalósítói az óvodapedagógusok (hat fő), a nevelő-oktató munkát pedig egy

fő pedagógiai asszisztens és csoportonként dajkák segítik. A bölcsődei feladatellátást két kisgyermeknevelő és egy dajka biztosítja.

Ha hosszú időszoron vizsgáljuk az óvodások számát (1. ábra), minimális hullámzást mutatnak az adatok, de az utóbbi években ismét növekedés figyelhető meg. (A tanulmány írásakor a 2020. évi adat még nem állt rendelkezésre.)

A hátrányos helyzetű óvodások száma 2018-ban és 2019-ben két-két fő, az ezt megelőző években egyáltalán nem volt hátrányos helyzetűnek számító gyermek a pázmándi óvodások között. Ugyanakkor – szintén hosszabb időszoron vizsgálva – 2010-ben hét, 2011-ben nyolc óvodás számított hátrányos helyzetűnek Pázmádon. A jelentős csökkenés mögött többféle ok is meghúzódhat: egyrészt 2013-ban hatályba lépett az a rendelet, mely újradefiniálta – szigorította – a hátrányos és a halmozottan hátrányos helyzet fogalmát. A korábbi – 2013. szeptember 1. előtt hatályos – jogszabály szerint a hátrányos helyzet megállapításához elegendő volt a rendszeres gyermekvédelmi kedvezményre való jogosultság (nem kellett további kritériumnak megfelelni.), jelenleg azonban azokat a gyerekeket tekinthetjük hátrányos helyzetűnek, akik rendszeres gyermekvédelmi kedvezményre jogosultak (a család alacsony jövedelembe miatt), és ahol fennáll a szülők alacsony az iskolai végzettsége vagy munkanélkülisége vagy elégtelenek a lakáskörülmények. Másrészt azonban a falukutatás során készített interjúk (védőnő, családgondozó) rávilágítottak arra a tényre is, hogy volt néhány család, akik például különböző kedvezményes otthonteremtési támogatásokat igénybe véve más településre költöztek.

Ezen okok húzódnak meg amögött, hogy az óvodában minimális a hátrányos helyzetűnek számító gyerekek aránya. Az óvoda Pedagógiai programjának helyzetelemzése a következőképpen foglalja össze a hozzájuk járó gyermekek családi hátterét: „Óvodánkba a településen élő gyerekek járnak. Túlnyomó többségük rendezett, teljes családból való. Falunkra jellemző az építkezési kedv, így sok szülő gyermeke óvodás korára már megteremti az önálló családi élet lehetőségeit. Kevesen laknak nagyszülőknél, szűkösebb helyen.” (Pázmándi Pitypang Óvoda és Bölcsőde, Pedagógiai Program 2020, 7)

Az intézmény fogad sajátos nevelési igényű (SNI) gyermekeket is, közülük beszéd-, értelmi fogyatékos és egyéb pszichés zavarral küzdő gyermekeket, akik „inkluzív nevelése gyógypedagógusok irányításával, a családdal történő szoros együttműködéssel” (Pázmándi Pitypang Óvoda és Bölcsőde, Pedagógiai Program 2020, 9) valósul meg. Járnak továbbá az intézménybe beilleszkedési, tanulási, magatartási zavarral (BTMN) küzdő gyermekek is, akik felzárkóztató, fejlesztő pedagógiai ellátását szintén feladatának tekinti az óvoda. A Szervezeti és működési szabályzat szerint a sajátos nevelési igényű vagy beilleszkedési, tanulási, magatartási zavarral küzdő gyermekek esetében a logopédussal, a fejlesztő- és gyógypedagógussal, valamint a gyógytestnevelővel is kapcsolatban vannak. A Pedagógiai Szakszolgálattal való kapcsolat szintén e gyerekek vizsgálatát, fejlesztését célozza, valamint ide tartozik még az iskolaérettségi vizsgálat is. A Pedagógiai Szakszolgálat azonban nemcsak az SNI és BTMN gyermekek fejlesztéséhez szükséges szakemberi hátteret biztosítja, hanem foglalkozik a tehetséges gyermekek továbbfejlesztéseinek kérdéseivel is.

Az óvoda Szervezeti és működési szabályzata kitér a Családsegítő és Gyermekjóléti Szolgálattal való együttműködésre is. Kiemelik, hogy a szokásos – legalább havi rendszerességű – kapcsolattartáson kívül azonnal felveszi a kapcsolatot vele az óvoda, ha:

- „a gyermek veszélyeztetettségét tapasztalja
- a gyermeket veszélyeztető okokat pedagógiai eszközökkel nem tudja megoldani

- esetmegbeszélésre tart igényt
- a szolgálat beavatkozását szükségesnek ítéli”. (Pázmándi Pitypang Óvoda és Bölcsőde, Szervezeti és működési szabályzat 2019, 26)

A Pedagógiai program felhívja a figyelmet a hátrányos helyzetű, halmozottan hátrányos és veszélyeztetett gyermekek, családok figyelemmel kísérésére, a kölcsönös tájékoztatás és az együttes családlátogatás fontosságára.

A települési közösség és kiemelten a helyi intézmények gyermeklétszámának „utánpótlása” szempontjából kiemelten fontos, hogy van-e és ha van, milyen a kapcsolat az óvoda és az általános iskola között, hiszen előbbi biztosíthatja a folyamatos utánpótlást az iskola számára. A Pedagógiai program szerint Pázmádon mindez jól működik, ezt mutatja például, hogy a nagycsoportosokkal meglátogatják az első osztályos tanulókat, részt szoktak venni iskolai ünnepeken, valamint „az iskolának lehetővé tesszük, hogy nevelési programjáról, az iskola speciális kínálatáról a nagycsoportos szülőket tájékoztassa” (Pázmándi Pitypang Óvoda és Bölcsőde, Pedagógiai Program 2020, 42). Fontos továbbá, hogy az óvoda munkatársai figyelemmel kísérik az intézményükből az iskolába kerülő gyermekek beilleszkedésének folyamatát.

A Szent Gellért Általános Iskola épületében, mely korábban jezsuita rendház, majd uradalmi kastély volt, szinte az óvoda megalakításával egyidőben (1967) kezdődött a tanítás. A pázmándi általános iskola 1995-2019 között Kempelen Farkas nevét viselte, majd a 2019. évben történt fenntartóváltást követően, amikor a Székesfehérvári Egyházmegye fenntartásába került, felvette a Szent Gellért Általános Iskola nevet.

A pázmándi általános iskola alapfeladata a Szervezeti és működési szabályzata szerint egyrészt az általános iskolai nevelés-oktatás, másrészt pedig „a többi gyermekkel, tanulóval együtt nevelhető, oktatható sajátos nevelési igényű gyermekek, tanulók iskolai nevelése, oktatása; a szakértői bizottság véleménye alapján a mozgásszervi, értelmi (enyhe) vagy beszéd fogyatékos, több fogyatékoság együttes előfordulása esetén halmozottan fogyatékos, autizmus spektrum zavarral vagy egyéb pszichés fejlődési zavarral (súlyos tanulási, figyelem- vagy magatartásszabályozási zavarral) küzdő tanulók oktatása, nevelése” (Szent Gellért Általános Iskola, Szervezeti és működési szabályzat 2019, 6)

Hosszú idősoros adatok alapján vizsgálva a tanulói létszámot a pázmándi általános iskolában (2. ábra), az óvodához hasonlóan minimális hullámlás figyelhető meg. A 2020. évre vonatkozóan szintén nem volt még elérhető adat a tanulmány írásakor, azonban a 2020/2021 tanévben induló első osztályba 26 tanuló nyert felvételt, ami jelentősen meghaladja a korábbi évek tanulói létszámát.

A hátrányos helyzetű általános iskolások számát tekintve mindössze néhány fő számított az elmúlt években hátrányos helyzetűnek a pázmándi általános iskolai tanulók közül, de 2010-ben még 30, 2011-ben pedig 40 fő, vagyis a tanulók körülbelül negyede. Az ilyen mértékű gyors csökkenés – 2011-ben 40 fő, 2012-ben három fő – oka szintén a korábban már kifejtett törvényi változás lehet.

A 2019/2020 tanévre vonatkozó fenntartói értékelésből, mely elérhető az iskola honlapján, kiderül, hogy e tanévet 14 főállású, 1 részállású és 3 óraadó pedagógussal teljesítették, a technikai személyzet pedig 4 főállású és egy részállású munkavállalókból állt. E létszámokkal az intézmény feladatellátásának személyi feltételei biztosítottak. Szintén e tanév szeptember

elsején a tanulói létszám 138 fő volt, évfolyamonként egy-egy osztály működött, az osztálylétszám pedig jellemzően 15-20 fő között mozgott (az osztályok átlagléttszáma: 17,25 fő), kivételt mindössze egy évfolyam, az akkori negyedik osztály képezett, ahová mindössze kilenc fő járt. A 2020 májusában lezajlott Országos Kompetenciamérés eredményei „mind fenntartói, mind a városi összehasonlításban az előző évekhez hasonlóan kiemelkedőek” (Egyházmegyei Katolikus Iskolai Főhatóság, Fenntartói Értékelés 2020, 3). A 6. évfolyam esetében mind matematika, mind szövegértés terén az országos átlag 94% és 92%-át érték el pontszámában, a 8. évfolyam szövegértésből az országos pontszám 93%-át, míg matematikából meghaladta az országos átlagot (100.9%). A végzős évfolyam továbbtanulási statisztikáit tekintve mind a 19 fő felvételt nyert közép fokú oktatási intézménybe, gimnáziumba négyen, szakközépiskolában hatan, szakközépiskolában kilencen folytatták tanulmányaikat, továbbá négy fő egyházi középiskolába nyert felvételt.

## 2.ábra: Az általános iskolai tanulók száma Pázmándon (fő)

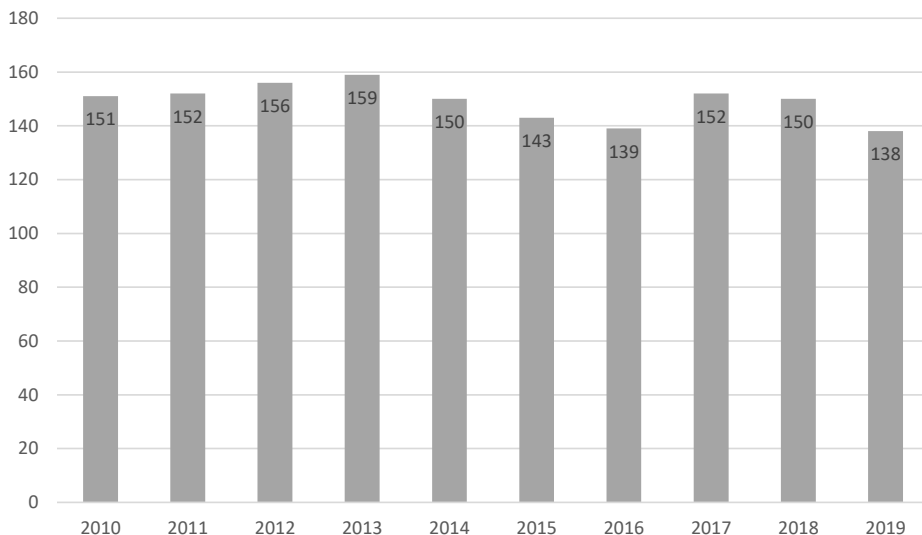

*Forrás:* TeIR (KSH-TSTAR) adatai alapján saját szerkesztés

Amennyiben az interprofesszionális együttműködések vizsgáljuk, az iskola Szervezeti és működési szabályzata is nevesíti, hogy az intézmény együttműködik a Családsegítő Központtal, a Gyermekjóléti Szolgálattal, a Nevelési Tanácsadóval is, valamint szoros kapcsolatot ápolnak a Pitypang Óvoda és Bölcsődével.

Az iskola Pedagógiai Programja külön fejezetben foglalkozik a kiemelt figyelmet igénylő tanulókkal kapcsolatos pedagógiai tevékenységgel, részletezve a tehetség kibontakoztatását segítő tevékenységeket, a tanulási kudarcnak kitett tanulók felzárkózását segítő programot, valamint a szociális hátrányok enyhítését szolgáló tevékenységeket.

## A szociális gondoskodás Pázmándon

A gyermekjóléti szolgáltatást és családsegítést Pázmánd intézményfenntartó társulás keretén belül biztosítja. A település honlapja (pazmand.hu) szerint a gyermekjóléti szolgáltatás „Segítség ad a szülőknek, hogy biztosítani tudják a gyermekek testi, lelki, értelmi és érzelmi

fejlődésének feltételeit. A településen működő intézményekkel együttműködve elősegíti a gyermekek veszélyeztetettségének megszüntetését.”, a családsegítés során pedig segítségnyújtást biztosít „azon személynek, akiknek a családjában működési zavar, konfliktus, illetve krízishelyzet alakult ki.” Ez a segítségnyújtás megnyilvánulhat: „hivatalos ügyek intézésében; nyomtatványok, kérelmek kitöltésében; jogi ügyekben segítségnyújtás, továbbírányítás; családtámogatási ellátások igénybevételében

A Humán Család- és Gyermejkölési Szolgálat 2017. évi beszámolója Pázmádon az év során 14 fő volt gondozásban, köztük többségében általános iskolai és szakmunkás végzettségűek találhatók, de érettségizett és diplomás gondozottjuk is volt. Összességében 11 család került ellátásba, többségében egyedülállók. Az elsődleges probléma típusát vizsgálva a 14 fő esetében a családi konfliktus, az anyagi (megélhetési) probléma fordult elő leginkább, de ezek mellett megjelentek még a gyermeknevelési problémák, a családi-párkapcsolati konfliktus, de a foglalkoztatáshoz és ügyintézéshez kapcsolódó segítségnyújtás is. Vannak olyan élethelyzetek is, amelyek nem igénylik az egyéni, családok folyamatos gondozását; a segítségnyújtás mindössze egy alkalomra, találkozásra terjed ki. 2017-ben 51 ilyen eset fordult elő Pázmádon, ezek jellemzően családi-kapcsolati problémák, hivatalos ügyek intézésében segítségkérés, alacsonyabb előfordulással iskolai hiányzások tisztázása és anyagi támogatások igénylésének segítése voltak. 11 veszélyeztetett kiskorút tartottak nyilván 2017-ben Pázmádon, közülük egy gyermek védelembe vételére került sor, illetve egy gyermek pedig továbbra is gyermekotthoni elhelyezésben részesült. A 2017. évi beszámoló szerint az alábbi problémákkal fordultak a családsegítőhöz a kliensek: családon belüli konfliktusok; gyermeknek felróható magatartás; család lakáshelyzete, anyagi problémák; szülő életvitele miatt felmerülő problémák; a szülőnek felróható magatartása, alkohol, életviteli problémák; pszichológiai segítségnyújtás, továbbírányítás; valamint jogi segítségnyújtás, továbbírányítás.

Vizsgáltam Pázmánd esetében a házi segítségnyújtásban és a jelzőrendszeres házi segítségnyújtásban részesülők számának változását. Mindezek alakulásának elemzéséhez azonban szükséges a vonatkozó törvény szerinti meghatározás idézése. Az 1993. évi III. törvény 63. paragrafusának (1) bekezdése szerint „Házi segítségnyújtás keretében a szolgáltatást igénybe vevő személy saját lakókörnyezetében kell biztosítani az önálló életvitel fenntartása érdekében szükséges ellátást. A (2) bekezdés differenciálja a házi segítségnyújtás keretében végzett tevékenységeket: „szociális segítséget vagy - a szociális segítség tevékenységeit is magába foglaló - személyi gondozást kell nyújtani.” A szociális segítség keretén belül a (3) bekezdés értelmében biztosítani kell:

- „a) a lakókörnyezeti higiénia megtartásában való közreműködést,
- b) a háztartási tevékenységben való közreműködést,
- c) a veszélyhelyzetek kialakulásának megelőzésében és a kialakult veszélyhelyzet elhárításában történő segítségnyújtást,
- d) szükség esetén a bentlakásos szociális intézménybe történő beköltözés segítségét.”

A (4) bekezdés a személyi gondozás keretén belül biztosítandó feladatokat sorolja fel:

- „a) az ellátást igénybe vevővel a segítő kapcsolat kialakítását és fenntartását,
- b) a gondozási és ápolási feladatok elvégzését,
- c) a (3) bekezdés szerinti feladatokat.”

Szintén az 1993. évi III. törvény határozza meg a jelzőrendszeres házi segítségnyújtás definícióját, működtetésének kereteit. A 65. paragrafus (1) bekezdése szerint „A jelzőrendszeres házi segítségnyújtás a saját otthonukban élő, egészségi állapotuk és szociális helyzetük miatt rászoruló, a segélyhívó készülék megfelelő használatára képes időskorú vagy fogyatékos személyek, illetve pszichiátriai betegek részére az önálló életvitel fenntartása

mellett felmerülő krízishelyzetek elhárítása céljából nyújtott ellátás.” A (2) bekezdés felsorolja, hogy ennek keretében az alábbiakat kell biztosítani:

„a) az ellátott személy segélyhívása esetén az ügyeletes gondozónak a helyszínen történő haladéktalan megjelenését,

b) a segélyhívás okául szolgáló probléma megoldása érdekében szükséges azonnali intézkedések megtételét,

c) szükség esetén további egészségügyi vagy szociális ellátás kezdeményezését.”

A törvényi vonatkozások és szakmai tartalmak ismertetését követően érdemes megvizsgálni, hogy Pázmádon miként változott a házi segítségnyújtást és/vagy a jelzőrendszeres házi segítségnyújtást igénybe vevők száma 2011-2020 között. (3. ábra).

### 3. ábra: A házi segítségnyújtásban és a jelzőrendszeres házi segítségnyújtásban részesülők számának változása Pázmádon (fő)

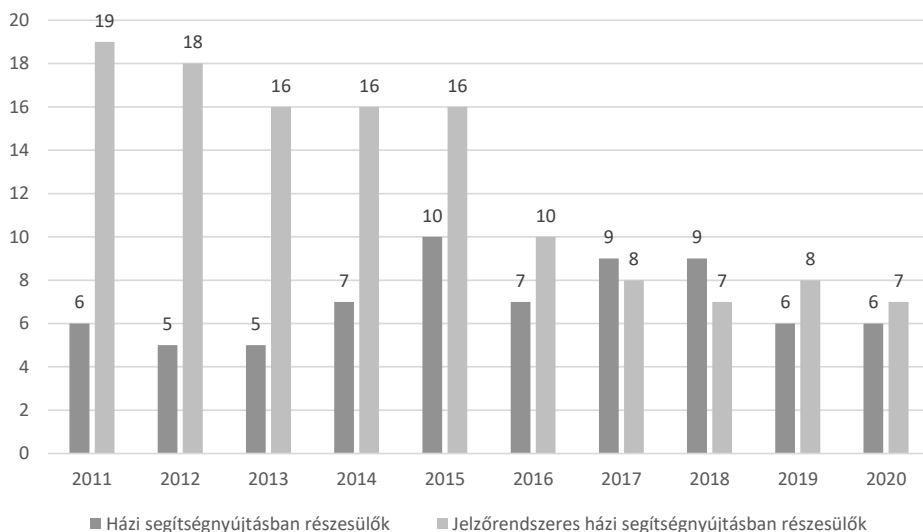

*Forrás:* TeIR (KSH-TSTAR) adatai alapján saját szerkesztés

A házi segítségnyújtásban részesülők száma – a 2015. évi kiugrástól eltekintve – az elmúlt években minimális csökkenést mutat, de inkább stagnál. A jelzőrendszeres házi segítségnyújtást igénybe vevők esetében azonban jelentős visszaesés figyelhető meg, a 2015. évvel bezáróan 15-20 fő részesült e szolgáltatásban, azóta tíz vagy az alatti az igénybe vevők száma.

A házi segítségnyújtáson és a jelzőrendszeres házi segítségnyújtáson túl érdemes vizsgálni a szociális étkeztetésben részesülők számának változását is (4. ábra). A szociális alapszolgáltatások közé tartozó étkeztetés az 1993. évi III. törvény 62. paragrafusának (1) bekezdése értelmében azt jelenti, hogy „Az étkeztetés keretében azoknak a szociálisan rászorultaknak a legalább napi egyszeri meleg étkezéséről kell gondoskodni, akik azt önmaguk, illetve eltartottaik részére tartósan vagy átmeneti jelleggel nem képesek biztosítani, különösen

- koruk,
- egészségi állapotuk,
- fogyatékoságuk, pszichiátriai betegségük,
- szenvedélybetegségük, vagy

e) hajléktalanságuk miatt.”

#### 4. ábra: A szociális étkeztetésben részesülők számának változása Pázmádon (fő)

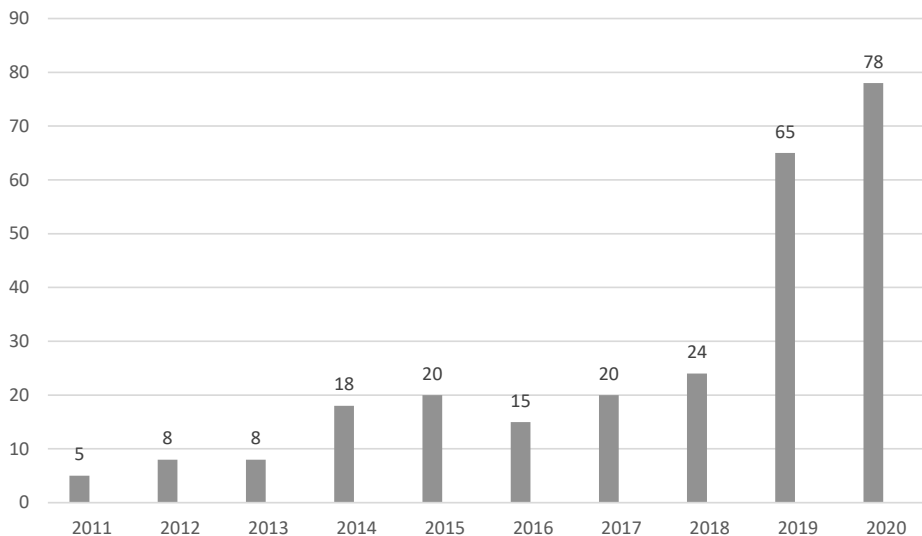

*Forrás:* TeIR (KSH-TSTAR) adatai alapján saját szerkesztés

Míg a házi segítségnyújtás és a jelzőrendszeres házi segítségnyújtás esetében csökkenő tendencia volt megfigyelhető, a szociális étkeztetésben részesülők esetében jelentős mértékű növekedés figyelhető meg a vizsgált 10 évben, azon belül is leginkább a 2019. és 2020. évben. A terepkutatás során készített interjúból (Dr. Virányiné Dr. Reichenbach Mónika, polgármesterasszony) kiderül, mindez mögött a koronavírus-járvány hatásai húzódnak meg.

#### Kiugróan sok válás Pázmádon?

A 2021 nyári falukutatás során többször felmerült mind az interjúk, mind a hétköznapi beszélgetések alatt azon megállapítás, hogy Pázmádon túlzottan magas a válások száma. A válások növekvő számáról tesz megállapítást a 2017. évi beszámolója a Humán Család- és Gyermekjóléti Szolgálat az intézményfenntartó társulás településeire vonatkoztatva. Jelen alfejezetben statisztikai adatok alapján vizsgálom, megállják-e a helyüket Pázmádra esetében ezek a megállapítások vagy mindössze szubjektív érzékelés eredményei.

Szintén hosszútávú idősoros adatok segítségével vizsgáltam, hogy Pázmánd és Magyarország esetében miként változott az ezer főre jutó válások száma (5. ábra). Hullámzó tendencia figyelhető meg, a válások száma Pázmádon az elmúlt 10 évben 1-5 között alakult, de ha 1990-től vizsgáljuk, akkor a válások számában 2001-ben és 2003-ban kiugrás mutatkozik, ezektől eltekintve „mindvégig igen alacsony volt a településen” (Kassai 2013, 14). Magyarország esetében egyértelműen csökkenő tendencia mutatkozik 2010-2020 között. A pázmándi adatsor jelentősebb hullámzását befolyásolhatja az alacsony lakosságszám is.

Érdekes azonban tovább vizsgálni, kitekintve, hogy a környező – Velencei-tavi – települések esetében miként alakul a válások száma 2020-ban, valamint – hogy ne torzítson egy esetlegesen

kedvezőbb statisztikával jellemezhető év – a 2010-2020 időszakra vonatkozóan a válások számának éves átlagát is tartalmazza az 1. táblázat.

**5. ábra: Az ezer főre jutó válások száma Pázmádon és Magyarországon 2010-2020 között**

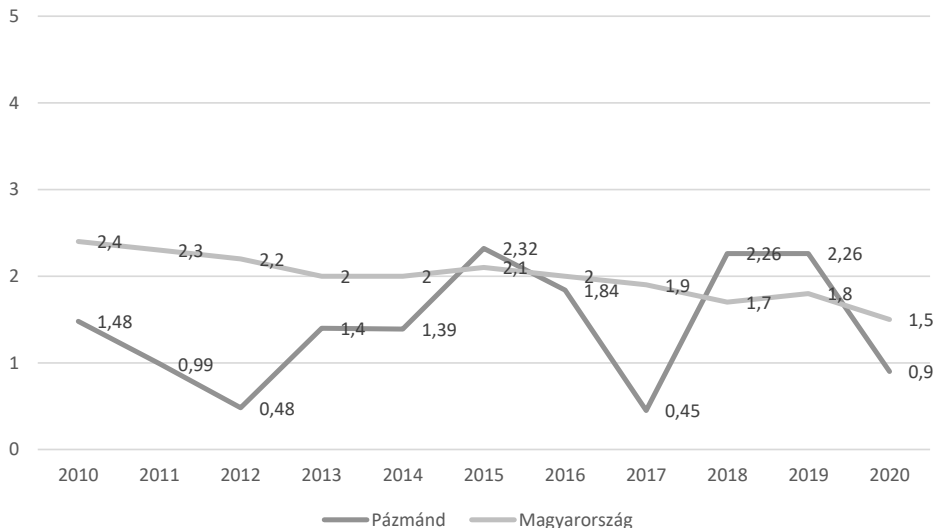

*Forrás:* TeIR (KSH-TSTAR) adatai alapján saját szerkesztés

**1. táblázat: A Velencei-tavi települések esetében az ezer főre jutó válások száma 2020-ban, valamint a 2010-2020 időszakban a válások éves átlaga**

	Az ezer főre jutó válások száma 2020-ban	A 2010-2020 időszakban az egy évre eső válások átlaga
Zichyújfalu	4,6	22
Gárdony	1,56	9
Sukoró	1,53	1
Pákozd	1,46	7
Nadap	1,32	3
Vereb	1,31	2
Velence	1,12	12
Pázmánd	0,9	1
Kápolnásnyék	0,75	3

*Forrás:* TeIR (KSH-TSTAR) adatai alapján saját szerkesztés

Az 1. táblázat alapján Zichyújfalu esetében figyelhető meg a legmagasabb átlag, 4,6 válás/ ezer fő, amely négy válást jelent a 869 fős településen 2020-ban. Pázmánd esetében 0,9 válás jutott ezer főre, míg ugyanezen évben, 2020-ban Magyarországon 1,5 válás/ ezer fő volt ez az arány. A 2010-2020 időszakban a két városban, Gárdonyban és Velencén évente 22, illetve 12 válás



történt évente, Kápolnásnyéken kilenc, Pákozdon hét, Pázmádon – akárcsak Zichyújfaluban – évi átlagos három válás figyelhető meg a vizsgált évtizedben.

Mindezek alapján egy hullámzó tendencia figyelhető meg Pázmánd esetében, és a viszonylag alacsony lakosságszámmal összefüggésben egy-egy kiugró év, amikor magasabb a válások száma, azt a benyomást keltheti a helyiekben, hogy növekedett a válások száma a településen. (Mely azonban még így is az országos átlag alatt marad.)

## Elégedettség-vizsgálat a pázmándiak körében

A 2021 nyári lakossági kérdőíves felmérés keretén belül vizsgáltuk, hogy a válaszadók mennyire elégedettek Pázmádon az alapfokú oktatási ellátáshoz való hozzáféréssel, a szociális gondoskodással (idősek, rászorultak), valamint az egészségügyi ellátáshoz (orvos, szakorvos) és a gyógyszerértári ellátáshoz (6. ábra).

### 6. ábra: A válaszadók elégedettsége az oktatási ellátáshoz való hozzáféréssel, a szociális gondoskodással, az egészségügyi és a gyógyszerértári ellátáshoz való hozzáféréssel (egyötől ötig osztályzás)

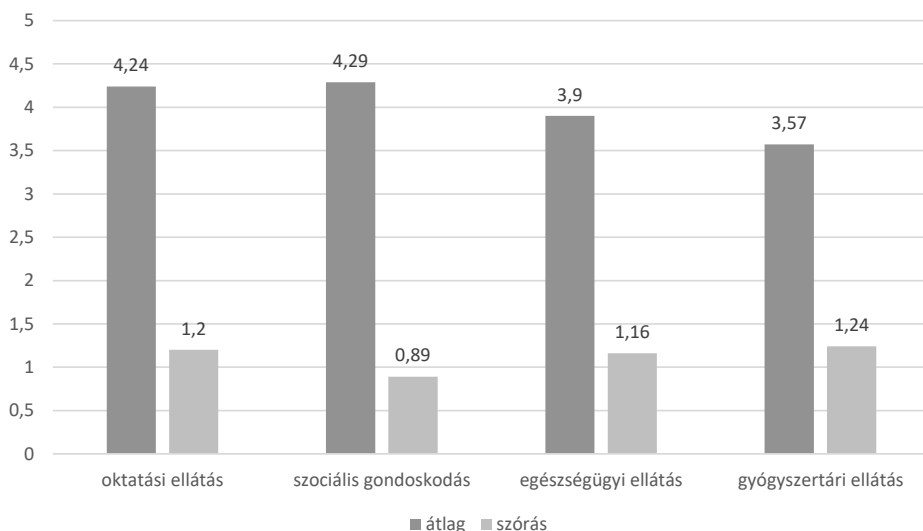

*Forrás:* a kérdőíves felmérés alapján saját szerkesztés, 2021

A válaszadók mind a helyi óvodával/iskolával (N=89), mind a szociális gondoskodással (N=113) elégedettek tekinthetők, ugyanis mindkettő közel azonos, négyes fölötti átlagértéket kapott. A szórás értéke a szociális gondoskodás esetében alacsonyabb, ami azt mutatja, hogy ennek megítélésében egységesebb volt a válaszadók véleménye. Ugyanakkor az oktatási ellátáshoz való hozzáférést mindössze 89 megkérdezett véleményezte, aminek valószínűleg az lehet az oka, hogy az oktatást kevesebben tudták/akarták megítélni (pl. azon válaszadók, akiknek nincs ilyen életkorú gyermekük, unokájuk). A két, egészségügyhöz kapcsolódó aspektust, az egészségügyi ellátáshoz (orvos, szakorvos) (N=120) való hozzáférést és a gyógyszerértári ellátáshoz (N=121) való hozzáférést már négyes alatti átlag jellemzi. Utóbbi kapcsán leginkább a nyitva tartást, valamint a gyógyszerkínálatot (rendelést kell leadni) nevezték meg problémaként a válaszadók.

## Összefoglalás

Pázmánd, mint növekvő lakosságszámú agglomerációs település, példája annak, hogy a lakosságszám növekedése miként jelenik meg a helyi humánellátórendszer intézményeiben. Már a 2013-as falukutatás (Kreffly 2013, Kozma 2013) is egy jól működő helyi oktatási és szociális ellátórendszerrel számolt be Pázmádon, mely megállapítás 2021-ben is megállja a helyét. A helyi bölcsőde, óvoda és általános iskola működését kiszámíthatóvá teszi az, hogy megvan a szükséges gyermeklétszám. A szociális szolgáltatásokat tekintve a gyermekjólét és családsegítés esetében kiugró nehézségek, problémák nem jelentkeznek, bár a családi-párkapcsolati konfliktusok magasabb számmal jelennek meg e szolgáltatás látókörében. A helyiek által kiemelt problémának tekintett megsokasodó válaszokat a rendelkezésre álló statisztikák még nem támasztják alá egyértelműen, mert bár valóban van növekedés Pázmánd esetében, ez lehet következménye a több beköltözésnek, a pázmándi társadalom átalakulásának is. Az időseket érintő szolgáltatásokat – házi segítségnyújtás, jelzőrendszeres házi segítségnyújtás – igénybe vevők száma alacsonynak tekinthető, mely a lakónépesség korszerkezetével is összefüggésben állhat.

## Irodalomjegyzék

- Karacs, M. – Molnár, M.*(2013): Pázmánd mentális térképe. Acta Regionis Rurum 7. kötet, 118-130.
- Kassai, Zs.* (2013): Pázmánd község népesedési, iskolázottsági és foglalkoztatottsági jellemzői. Acta Regionis Rurum 7. kötet, 8-19.
- Kreffly, D.* (2013): Oktatási jellemzők Pázmádon. Acta Regionis Rurum 7. kötet, 81-91.
- Kozma, Zs.* (2013): A pázmándi társadalom szociális helyzete. Acta Regionis Rurum 7. kötet., 92-99.
- Lőrinc, B* (2021): A pázmándi demográfiai és aktivitási trendek jellemzői In. Molnár, M. (szerk.) – Acta Regionis Rurum 15. kötet. (11-19.pp.)

## Egyéb források

1993. évi III. törvény a szociális igazgatásról és szociális ellátásokról  
Egyházmegyei Katolikus Iskolai Főhatóság, A 2019/20-as év fenntartói értékelése  
[https://szentgellertpazmand.hu/wp-content/uploads/2020/10/P%C3%A1zm%C3%A1nd\\_Szt-Gell%C3%A9rt.pdf](https://szentgellertpazmand.hu/wp-content/uploads/2020/10/P%C3%A1zm%C3%A1nd_Szt-Gell%C3%A9rt.pdf)
- Pázmándi Pityang Óvoda és Bölcsőde Pedagógia programja  
[http://pazmandovi.hu/doc/pedagogiai\\_program.pdf](http://pazmandovi.hu/doc/pedagogiai_program.pdf)
- Pázmándi Pityang Óvoda és Bölcsőde Szervezeti és működési szabályzata  
<http://pazmandovi.hu/doc/szmsz.pdf>
- Pázmánd település honlapja ([www.pazmand.hu](http://www.pazmand.hu))
- Szent Gellért Általános Iskola (2020): Szervezeti és működési szabályzat  
[http://szentgellertpazmand.hu/wp-content/uploads/2020/05/SztGell%C3%A9rt\\_SZMSZ\\_2019.pdf](http://szentgellertpazmand.hu/wp-content/uploads/2020/05/SztGell%C3%A9rt_SZMSZ_2019.pdf)
- TeIR (KSH-TSTAR)
- Török Ágnes: Humán család- és gyermekjóléti szolgálat 2017. évi beszámolója.

## Interjúalanyok

Halász Károlyné – családgondozó, Humán Családgondozó és Gyermejköléti Szolgálat

Nickl Erika – igazgató, Szent Gellért Általános Iskola

Őzné Kostyál Judit – védőnő

Pordány-Horváth Ágnes – intézményvezető, Pázmándi Pitypang Óvoda és Bölcsőde

Dr. Virányiné Dr. Reichenbach Mónika – polgármester, Pázmánd



7.kép: A helyi általános iskola

# A HELYI IDENTITÁS ÉS AZ IFJÚSÁGI HELYZETKÉP VIZSGÁLATA PÁZMÁND PÉLDÁJÁN KESZTÜL

## ANALYSIS OF THE LOCAL IDENTITY AND THE SITUATION OF YOUTH THROUGH THE EXAMPLE OF PÁZMÁND

*Lőrinc Balázs, PhD hallgató, MATE-GRTDI6*

*Balázs Lőrinc, PhD student, MATE-GRTDI7*

### Absztrakt

Pázmánd kedvező földrajzi adottságát tovább erősíti, hogy a funkcionális várostérségek legfrissebb területi lehatárolása alapján a budapesti és a székesfehérvári várostérségek határán helyezkedik el. Ezáltal kitüntetetten különleges helyzetben van a falu, hiszen a vonzó nagyvárosok szomszédságában a pázmándi ifjúságot megtartani, a helyi identitást örökölni, illetve megőrizni egy igen fontos és egyben nehéz feladatnak is bizonyul.

A *Faluszemináriumi Kutatóműhely* először 2013-ban, majd 2021-ben már másodjára végzett adatfelvételt Pázmádon, így a tanulmányban a két falukutatás között eltelt intervallumban bekövetkezett társadalmi változásokat, illetve a helyi identitásnak és az ifjúság helyzetképének alakulását vizsgálom, így igyekezővén egy teljeskörű képet adni Pázmándról.

### Abstract

Pázmánd has favourable geographic location which is further enhanced by the fact that, according to the most recent territorial delimitation of functional urban areas, the settlement is located on the border between the Budapest and Székesfehérvár urban areas. This puts the village in a very special position, as it is a very important and difficult task to keep the youth of Pázmánd in the neighbourhood of the attractive cities, and to inherit and preserve the local identity.

The *Faluszemináriumi Kutatóműhely* conducted a first data collection in Pázmánd in 2013 and a second one in 2021, so in this study I will explore the social changes that have taken place in the interval between the two village surveys, as well as the local identity and the situation of the youth, in an attempt to give a complete picture with Pázmánd in focus.

### Bevezetés

Már Vitéz (2013) is megfogalmazta Egy lehatárolt téregység lakosságának térséghez való kötődése és identitása nagyban meghatározza az adott terület társadalmi és gazdasági helyzetét. E megállapításból kiindulva a kutatási céljaim között szerepel, hogy bemutassam mindazon tényezőket, amelyek befolyásolják Pázmánd lakosságának társadalmi fejlődését, előrehaladását.

---

<sup>6</sup> Magyar Agrár- és Élettudományi Egyetem Gazdaság- és Regionális Tudományok Doktori Iskola

<sup>7</sup> Hungarian University of Agriculture and Life Sciences Doctoral School of Management and Business Administration

A település és közvetlen környezetének helyzet-elemzését a releváns és rendelkezésre álló demográfiai és munkaerőpiaci adatok vizsgálatával hajtom végre, majd a falukutatás alkalmával rögzített adatokkal kiegészítve átfogó képet nyújtok a pázmándi identitást erősítő tényezőkről, illetve az ifjúság helyzetéről.

Felmerülhet viszont a kérdés, hogy – a település kedvező földrajzi adottságain túl – melyek azok az endogén erősségek, amelyekre építve sikeres tud lenni Pázmánd? Milyen eszközök állnak rendelkezésre a helyi identitás erősítésére? Vagy, hogy a helyi ifjúság számára hogyan tud vonzóvá válni a település a jövőben?

A magyarországi vidéki térségekről – funkciójukat tekintve – elmondható, hogy már nem csupán a mezőgazdasági termelés a helyi mindennapi élet egyetlen alkotóeleme. A vidékgazdaság egy jóval összetettebb rendszert alkot, ugyanis, ha figyelembe vesszük a hazai és az Európai Unió támogatáspolitikai rendszert, illetve annak folyamatos átalakulási trendjeit, jól látható módon kirajzolódik, hogy a gazdasági tevékenységek térbeli struktúrájának átalakulásai a hazai vidéket igen erőteljesen érintették és érintik. E tárgykörben mind az iparfejlesztés, mind az élelmiszergazdaság- és az infrastruktúra javítása, mind pedig a társadalmi problémák megoldásainak keresése is jelentős szerepet kap a vidékgazdaság komplex rendszerében (Ritter, 2017) (Ritter, 2018).

Jelen tanulmányban a vidékgazdaság e megközelítése szerint egy speciálisnak is tekinthető elemét, a társadalmi fejlődést, illetve a helyi, endogén értékek elemzését végzem el, mindenekelőtt az identitás és az ifjúság helyzetét vizsgálva.

Számos hazai és nemzetközi példa alapján megállapítható, hogy az újszerű térségfejlesztési stratégiák kidolgozását régiókon belüli lehetőségekre, az endogén potenciálok kiaknázására, a saját és helyi erők megújítására, illetve azok fejlesztésére szükséges alapozni. Viszont mindezek alapján sincs egységesen elfogadott megoldási keretrendszer a területi különbségek mérséklésére. Kiemelt fontossággal bírnak ugyanakkor az adott térségben uralkodó viszonyok, így az erősségek és a gyengeségek szemügyre vétele, illetve a természeti, gazdasági és társadalmi folyamatok figyelembevétele is, ha a helyi fejlesztés lehetőségeit vizsgáljuk (Nagy, 2018) (Káposzta, 2021).

Fontos emellett az endogén erőforrások kihasználását és a lokális versenyképességet is előtérbe helyezni. Tudniillik az EU területének több, mint 90%-a vidéki térségként van definiálva, ahol az EU teljes népességének több, mint 55%-a él. A hagyományos meghatározások értelmében az Unió periférikus területei közül a döntő többsége ezen vidéki területeken található, ily módon megkerülhetetlen a helyi fejlesztés irányzatainak megfogalmazása e területegységek versenyképesebbé tételéhez (Káposzta, 2014) (Csath, 2021).

Az egyes téregységek és települések versenyképességét, illetve sikerességét ugyanakkor számos más tényező befolyásolja. Általánosságban kijelenthető, hogy sikeres települések ott jöhetnek és jönnek is létre, ahol jómódúak és sikeresek a polgárok is. Így kijelenthető, hogy azok a települések vagy térségek számítanak sikeresnek, ahol az egyén életében, illetve közösségi szinten is megmutatkozik a gyarapodás, továbbá az életminőség javulása. Azokban a közösségekben, ahol ez így van, ott természetesen elégedettek a polgárok. A települések sikerességének egyéni sikerek halmazán keresztül értelmezése ugyanakkor egy idealisztikus képet mutat. Az egyéni sikerek ugyanis nem minden esetben szolgáltatnak közösségi értéket is egyben. A helyi életfeltételeket és az életminőség megfelelő szintjét meghatározó faktorok, továbbá a települések fejlődésének és gazdasági sikerességének háttérben meghúzódó összetevők rendkívül sokrétűnek bizonyulnak (Ludescher, 2010).

Az, hogy egy település adott időben mennyiben és miért tekinthető sikeresnek, számos további gazdasági-társadalmi tényező függvénye. Ezen összefüggések minden helyszínen egyedi módon alakulnak ki. A helyi közösségeknek viszont az egyre szűkülő hatáskörük ellenére továbbra is vannak hatásos eszközeik, amelyeket megfelelő módon is kell tudni kezelni és használni. A magyar önkormányzatok szerteágazó szereprendszerükből adódóan több eltérő karakterisztikájú, egymás hatását erősíteni és gyengíteni is képes eszközzel rendelkeznek. Az önkormányzatok munkája azonban a siker érdekében nem szorítkozhat csupán a gazdasági racionalitás képviselésére. A helyi gazdaságpolitika célja az életminőség fenntartása és javítása, amelyhez nélkülözhetetlen a település értékeinek, hagyományainak megőrzése, valamint a települési szolgáltatások megfelelő szintű biztosítása is (Lendvai – Molnár, 2013).

## Anyag és módszer

A tanulmányban a Gárdonyi járás településeinek demográfiai és munkaerőpiaci elemzését követően a pázmándi ifjúság, illetve a pázmándi identitás helyzetképét vonom vizsgálat alá. E fejezet célja az ehhez felhasznált anyagok és az elemzési módszerek bemutatása.

A vizsgálat első részében – a szekunder kutatás alkalmával – a rendelkezésre álló, illetve a témamegjelöléshez kapcsolódó településsoros adatokat elemeztem a Gárdonyi járás településeivel a fókuszban, a 2013 és 2020 közötti intervallumra vonatkoztatva. A vizsgálati időszak kiválasztását azzal tudom indokolni, hogy a Faluszemináriumi Kutatóműhely 2013-ban járt először falukutatáson Pázmánd településen. Így az azóta eltelt időben bekövetkezett társadalmi, illetve a falut és a térséget érintő egyéb változásokat a szekunder adatbázisok alapján is fel tudom térképezni, ezzel is megerősítve a primer kutatás során kapott eredményeket. A szekunder elemzés során alkalmazott mutatókat az 1. táblázat foglalja magában:

### 1. táblázat: A szekunder elemzéshez felhasznált mutatók rendszere

<i>Mutató megnevezése</i>	<i>Mutató mértékegysége</i>
0-14 éves állandó népesség aránya a teljes állandó népesség százalékában	%
15-64 éves állandó népesség aránya a teljes állandó népesség százalékában	%
65 éves és idősebb állandó népesség aránya a teljes állandó népesség százalékában	%
Öregedési index	%
Nyilvántartott álláskeresők aránya az aktív korú (15-64 éves) állandó népesség százalékában	%
15-24 éves nyilvántartott álláskeresők aránya az összes nyilvántartott álláskereső százalékában	%

*Forrás:* Saját szerkesztés

*Megjegyzés:* A vizsgált adatköröket az Országos Területfejlesztési és Területrendezési Információs Rendszer (TeIR) Interaktív elemzőjének településsoros adatbázisai szolgáltatják.

Az egyes mutatókhoz tartozó értékeket táblázatos formában, illetve több esetben diagramokon jelenítettem meg. Emellett három szekunder mutató esetében térképes megjelenítést is alkalmaztam, ahol a QGIS térinformatikai program volt segítségemre.

A kutatásom második részében a Pázmándon, 2021. június 24. és 29. között készült, háztartásokra vonatkozó kérdőíves felmérés releváns eredményeire támaszkodtam. Emellett a 2013-as, pázmándi falukutatás során rögzített adatokat is bevontam az elemzésbe, így kimutatva a két terepi kutatás között eltelt időben bekövetkező változásokat<sup>8</sup>. Továbbá az ifjúsági és helyi identitás témakörben releváns rálátással bíró személyekkel készített félig strukturált interjúkat is felhasználtam a tanulmány írásakor.

## **Eredmények és értékelésük**

A tanulmány e fejezetében a kutatási eredmények kerülnek bemutatásra. Elsőként, a rendelkezésre álló szekunder adatbázisok segítségével a Gárdonyi járás településeinek ifjúságot is érintő helyzetképét vizsgálom a 2013-2020 közötti intervallumban, egyes mutatók esetében kiegészítve az országos és megyei értékekkel. Ezt követően pedig a 2021-es falukutatói adatfelvételtől kiindulva mutatom be a pázmándi identitás és az ifjúság helyzetképét, a 2013-as eredményekkel is összevetve.

### ***Társadalmi változások az elmúlt 8 év távlatában a Gárdonyi járás településein***

A megfogalmazott alfejezet-cím igen összetett kérdéskörnek bizonyul. Az is megfogalmazható továbbá, hogy az ifjúsági korcsoportra vonatkozó, területi szintű szekunder adatok szűkössége egy fennálló „problémaként” van jelen a vizsgálat végrehajtása szempontjából. Ugyanakkor fontosnak érzem megemlíteni, hogy az egyes települések, vagy téregységek egyetlen kiragadott korosztályát önmagában nem is érdemes vizsgálat alá vonni, szükségzerű az összes főbb korcsoportot is bevonni a vizsgálatba. Az alfejezetben e tényezők figyelembevételével – a rendelkezésre álló adatok felhasználásával – az ifjúsági korosztályhoz tartozó néhány kiemelt mutató, köztük a három főbb korcsoport, illetve az ebből számított öregedési index, továbbá az álláskeresési adatok kerülnek bemutatásra.

A 2. táblázat az állandó népesség főbb korcsoportok szerinti megoszlását tartalmazza a Gárdonyi járás települései tekintetében, míg az 1. ábra országos, megyei, járási, illetve települési szinten mutatja a főbb korcsoportok megoszlását 2013-ban, 2017-ben és 2020-ban.

A korcsoportokat az Európai Unió ajánlása, illetve a Központi Statisztikai Hivatal munkaerő-felmérése által alkalmazott eljárás segítségével osztottam fel (KSH-MEF, 2021)<sup>9</sup>. Így a 0-14 évesek, a 15-64 évesek, illetve a 65 éves és idősebbek aránya képezi a megfigyelt korosztályokat.

A Gárdonyi járás településein a 0-14 évesek arányát figyelembe véve megállapítható, hogy míg 2013-ban 3 település (Gárdony, Sukoró és Zichyújfalu), addig 2020-ban csupán 1 település (Szabadegyháza) értékei voltak alacsonyabbak az éppen aktuális országos átlagértéknél, így mutatta a fiatalok számának növekedését a Gárdonyi járásban.

A gazdaságilag aktív korú népesség (15-64 évesek) esetében, 2013-ban az országos átlag közeli értékek tapasztalhatóak a járás mindegyik településén. Mindösszesen 4 település

---

<sup>8</sup> A 2013-as falukutatás során 127 db, míg a 2021-es falukutatás során 126 db lakossági kérdőív került kitöltésre.

<sup>9</sup> 15–64 évesek: Az Európai Unió ajánlása a munkaerőpiac/foglalkoztatottság megfigyelésére.

(Kápolnásnyék, Pákoz, Szabadegyháza és Zichyújfalu) tekintetében magasabb az e korosztályba tartozók aránya az országos átlagértéknél. Ugyanakkor 2020-ra országos szinten több, mint 3%-kal csökkent a 15-64 éves korcsoportba tartozók aránya, viszont a Gárdonyi járásban – hasonlóan a 2013-as értékekhez – 4 település (Pázmánd, Pákoz, Szabadegyháza, Zichyújfalu) rendelkezik ennél magasabb értékekkel. Megállapítható továbbá, hogy Pázmánd aktív korú lakossága, tehát a 15-64 évesek lakosságán belüli aránya a vizsgált 8 év alatt az országos szint fölé emelkedett.

Az idős korosztály (65 éves és idősebbek) aránya a Gárdonyi járás 9 településén emelkedett a vizsgált intervallumon belül, csupán Sukoró esetében látható egy kisebb arányú csökkenés. Így megállapítható, hogy az idős korosztály aránya az országos értékekkel közel megegyező szinten növekedett a Gárdonyi járás településein (2. táblázat).

**2. táblázat: Az állandó népesség megoszlása a főbb korcsoportok szerint a Gárdonyi járás településein, 2013-ban és 2020-ban (%)**

A Gárdonyi járás települései	0-14 évesek aránya		15-64 évesek aránya		65 éves és idősebbek aránya	
	2013	2020	2013	2020	2013	2020
<b>Pázmánd</b>	15,36	16,01	67,96	66,19	16,68	17,80
Gárdony	14,05	15,37	66,91	63,40	19,03	21,23
Velence	14,37	16,90	64,54	60,92	21,09	22,18
Kápolnásnyék	14,47	16,64	68,87	64,72	16,66	18,65
Nadap	20,44	23,02	67,34	63,84	12,23	13,14
Pákoz	17,49	17,52	68,90	66,54	13,61	15,94
Sukoró	13,93	17,31	64,11	61,77	21,96	20,91
Szabadegyháza	14,76	13,89	72,90	69,31	12,34	16,79
Vereb	16,81	16,83	68,57	65,21	14,62	17,96
Zichyújfalu	13,56	15,63	73,31	70,02	13,14	14,35

*Forrás:* KSH-TSTAR adatok alapján saját számítás

A főbb korcsoportok megoszlását országos, megyei, járási és települési szinten szemügyre véve jól kirajzolódik, hogy 2013-ról 2020-ra mindegyik területi szinten nőtt a fiatalok aránya. Ugyanakkor számos hazai és nemzetközi tendencia is azt mutatja, hogy átlagosan az EU tagállamainak, így Magyarországnak a népességszáma is folyamatosan csökkenő tendenciát mutat. Ennek egy további velejárója az öregedési arányszámok növekedése is, viszont mindenképpen pozitívumként lehet megfogalmazni (még a népességcsökkenés és az előreledés tudatában is), hogy a fiatal korosztály arányának növekedése mind országos, mind pedig alacsonyabb területi szinten is egy tapasztalható jelenség.

Mindemellett azt sem szabad elfelejteni, hogy Pázmánd – elhelyezkedése alapján – igen kedvező helyzetben van, legalábbis az alapvető demográfia-társadalmi trendek megközelítésében, ugyanis a legfrissebb magyarországi funkcionális várostérségek lehatárolása alapján Pázmánd a Budapesti- és a Székesfehérvári funkcionális várostérség határán terül el, így a centrum(ok) közelségével igen vonzó településnek bizonyul, többek között lakhatási szempontból (KSH, 2018).

Ami viszont negatívumként jelenik meg a korcsoportok megoszlása esetében, hogy az aktív korú lakosság aránya 2013-ról 2020-ra mind országosan, mind Fejér megyében, illetve a Gárdonyi járásban és Pázmádon is egyaránt csökkent. Emellett az időskorúak arányának növekedése is kirajzolódik (1. ábra).



**1. ábra: Az állandó népesség megoszlása a főbb korcsoportok szerint Magyarországon, Fejér megyében, a Gárdonyi járásban és Pázmándon, 2013-ban, 2017-ben és 2020-ban (%)**

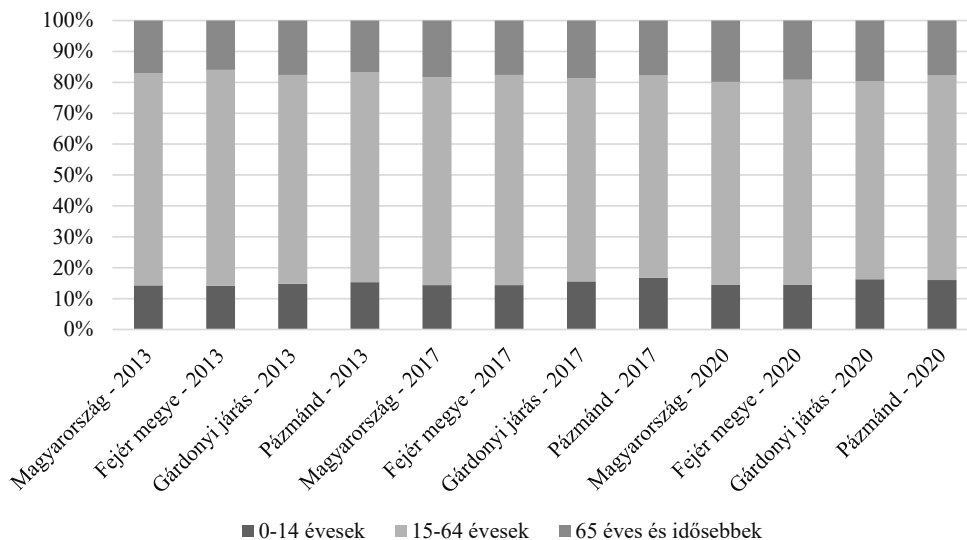

*Forrás:* KSH-TSTAR adatok alapján saját szerkesztés

**3. táblázat: Az öregedési index aránya a Gárdonyi járás településein, 2013-ban és 2020-ban (%)**

<i>A Gárdonyi járás települései</i>	<i>Öregedési index</i>	
	<i>2013</i>	<i>2020</i>
<b>Pázmánd</b>	108,64	111,14
Gárdony	135,45	138,12
Velence	146,70	131,21
Kápolnásnyék	115,14	112,07
Nadap	59,82	57,06
Pákozdi	77,78	90,97
Sukoró	157,67	120,81
Szabadegyháza	83,64	120,89
Vereb	86,96	106,67
Zichyújfalu	96,88	91,78

*Forrás:* KSH-TSTAR adatok alapján saját számítás

Az ismertetett demográfiai folyamatok alapján, Pázmánd tekintetében kijelenthető, hogy ugyan a fiatalok arányszámának kismértékű emelkedése a fennmaradás szempontjából mindenképp előnyös képet fest, viszont az elöregedés mértékének növekedésével – várhatóan – számos társadalmi kérdéskör fel fog merülni a jövőben mind országos, megyei és települési szinten is (pl. a szociális és egészségügyi ellátórendszer „teherbírása” vagy a munkaerőpiac átalakulása). Emellett viszont a vidéki – főként centrumok közelében elhelyezkedő – falvak esetében többek között az egyes munkaerőpiaci trendek átalakulásával (pl. atipikus munkavégzés magasabb arányú elterjedésével) a magasabb odavándorlási arányszámok egy várható következményként

írhatóak fel, persze csak addig, amíg a beköltözéshez szükséges javak elérhetőek az adott településen.

Kapcsolódva az 1. ábrához a 3. táblázat és a hozzá kapcsolódó 2. ábra a korcsoportok megoszlásának mélyebb vizsgálatát, az öregedési index arányának változását mutatja a Gárdonyi járás településein a 2013-as, illetve a 2020-as adatok alapján, térképre vetítve. Ezt követően a 3. ábrán országos, megyei, járási és települési kitekintésben kerülnek ábrázolásra az öregedési arányszámok, 2013-ban, 2017-ben és 2020-ban.

A népesség idősödésének gyakran használt mérőszáma az öregedési index. Az öregedési index a 14 éves és ennél fiatalabb népességre jutó 65 éves és annál idősebb népesség arányát mutatja meg, százalékos formában. Amennyiben a mutató értéke 100% abban az esetben pontosan egyenlő a 0-14 évesek száma a 65 éves és idősebbek számával. 100% alatti értéknél fiatalos korstruktúráról, míg 100% feletti értékeknél előregedő társadalomról beszélünk.

A Gárdonyi járásban 5 település (Pázmánd, Gárdony, Pákozd, Szabadegyháza, Vereb) értékei növekedtek 2013-ról 2020-ra, tehát az előregedés mértékének növekedése írható fel trendként ezen esetekben. Viszont a járás 5 települése (Velence, Kápolnásnyék, Nadap, Sukoró, Zichyújfalu) „fiatalodott” a vizsgált intervallumban (3. táblázat).

Az öregedési index értékei alapján a Gárdonyi járás településeit négy csoportba osztva ábrázoltam térképes megjelenítéssel, amelyet a 2. ábra szemléltet:

- (1.) 74,9% alatti öregedési index (2013-ban: N = 1) (2020-ban: N = 1)
- (2.) 75,0% - 99,9% közötti öregedési index (2013-ban: N = 4) (2020-ban: N = 2)
- (3.) 100,0% - 124,9% közötti öregedési index (2013-ban: N = 2) (2020-ban: N = 5)
- (4.) 125,0% feletti öregedési index (2013-ban: N = 3) (2020-ban: N = 2)

A Gárdonyi járás településeinek öregedési értékeit, illetve azok változásait szemügyre véve jól látható, hogy 2013-ban 5 település tartozott a 100% alatti kategóriákba, illetve szintén 5 település vett fel 100% feletti értékeket, többek között a járás két városi ranggal bíró települése is, Gárdony és Velence. A leginkább előregedőnek bizonyuló település 2013-ban Sukoró volt.

A 2013-ban kialakult kép viszont valamelyest módosult a 2020-as évre. Jól kimutatható, hogy az első vizsgált évhez képest már csupán 3 település (Nadap, Pákozd és Zichyújfalu) tartozott a fiatalos korstruktúrájú települések halmazába 2020-ban. Ebből kiindulva elmondható, hogy az előregedő települések száma 7 db-ra növekedett (2. ábra).

A következőkben az öregedési arányszámok Pázmánd, a Gárdonyi járás, Fejér megye, illetve Magyarország tekintetében kerülnek bemutatásra, 2013-ban, 2017-ben, illetve 2020-ban. Amennyiben „csak” a két ábrázolt végdátum értékeit vesszük figyelembe, akkor elmondható, hogy minden területi szinten nőtt az öregedési index, amely Magyarország számos térségére általános trendként felírható folyamatként jelenik meg. Megállapítható viszont, hogy 2013-ról 2017-re a pázmándi öregségi index kismértékű csökkenést mutat, amíg a magasabb szintű területegységekben emelkedés volt tapasztalható (3. ábra).

**2. ábra: Az öregedési index aránya a Gárdonyi járás településein, 2013-ban (balra) és 2020-ban (jobbra) (%)**

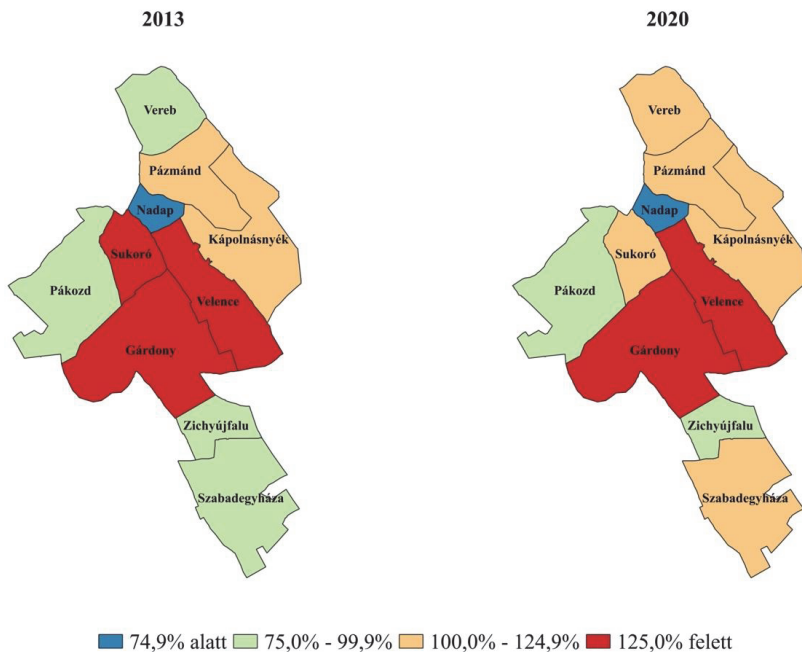

*Forrás: KSH-TSTAR adatok alapján saját szerkesztés*

**3. ábra: Az öregedési index aránya Magyarországon, Fejér megyében, a Gárdonyi járásban és Pázmándon, 2013-ban, 2017-ben és 2020-ban (%)**

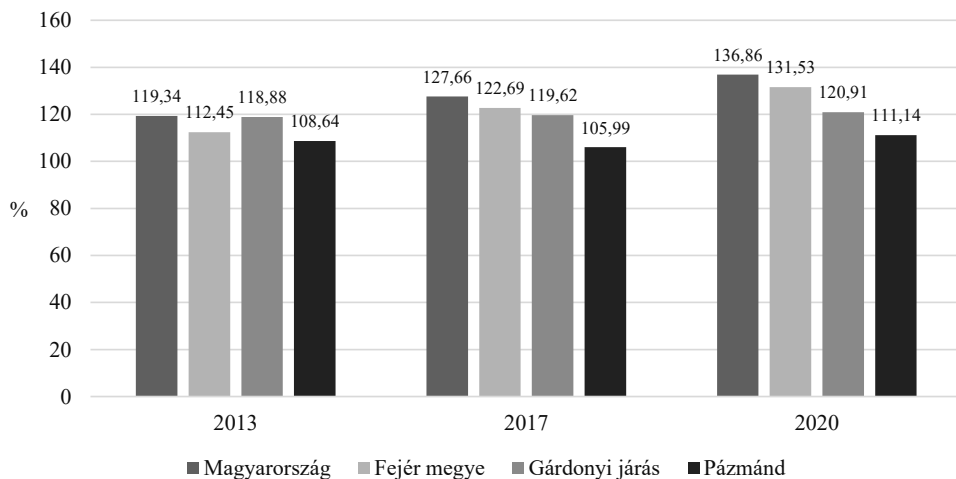

*Forrás: KSH-TSTAR adatok alapján saját szerkesztés*

Összegezve elmondható az öregedési arányszámok vizsgálata alapján, hogy 2020-ra a területi hierarchia alacsonyabb szintjein egyre alacsonyabb öregedési index értékek tapasztalhatóak. Ezáltal arra lehet következtetni, hogy Pázmánd az országos és a megyei szintnél jóval fiatalosabb korstruktúrájú, illetve, hogy a Gárdonyi járáson belül is az átlag alatti, az alacsonyabb öregedési arányszámokkal jellemezhető települések közé tartozik.

A következőkben a nyilvántartott álláskeresők aktív korú lakossághoz viszonyított aránya, illetve a 25 év alatti álláskeresők aránya kerül bemutatásra. A 4. táblázat és a 4. ábra a nyilvántartott álláskeresők arányát mutatja az aktív korú (15-64 éves) állandó népesség százalékában, a 2013-as és a 2020-as adatok alapján. Mielőtt az álláskeresési adatok bemutatásra kerülnének, az álláskeresők és a munkanélküliek közti fogalmi, illetve módszertani különbségeket szemléltetem a Nemzeti Foglalkoztatási Szolgálat (NFSZ) legfrissebb összefoglalója alapján:

*„Nyilvántartott álláskeresőnek számít az a személy, aki a munkaviszony létesítéséhez szükséges feltételekkel rendelkezik, emellett oktatási intézmény nappali tagozatán nem folytat tanulmányokat, és öregségi nyugdíjra nem jogosult, valamint rehabilitációs járadékban nem részesül, és – az alkalmi foglalkoztatásnak minősülő munkaviszony kivételével – munkaviszonyban nem áll és egyéb kereső tevékenységet sem folytat, továbbá, aki elhelyezkedése érdekében az illetékes kirendeltséggel együttműködik, és akit az illetékes kirendeltség álláskeresőként nyilvántart” (NFSZ, 2022).*

*„Munkanélkülinek számít az a személy, aki a vonatkozósi héten nem dolgozott, és nincs is olyan munkája, amelytől átmenetileg távol volt; a kikérdezést megelőző négy hét folyamán aktívan keresett munkát; két héten belül munkába tudna állni, ha találna megfelelő állást, illetve már talált munkát, ahol 90 napon belül dolgozni kezd” (NFSZ, 2022).*

A nyilvántartott álláskeresők aránya a Gárdonyi járás tíz települése közül 9-ben csökkenést mutat, csupán Sukoró esetében vélhető fel emelkedő tendencia, viszont ez esetben is jóval az országos álláskeresési ráta (4,2%) alatti érték tapasztalható. Az álláskeresők aránya továbbá jól mutatja azon megállapítást, amely a Gárdonyi járást, így Pázmándot is a gazdasági és munkaerőpiaci szempontból prosperáló térségek közé sorol (4. táblázat).

**4. táblázat: A nyilvántartott álláskeresők aránya az aktív korú (15-64 éves) állandó népesség százalékában a Gárdonyi járás településein, 2013-ban és 2020-ban (%)**

A Gárdonyi járás települései	A nyilvántartott álláskeresők aránya az aktív korú (15-64 éves) állandó népesség százalékában	
	2013	2020
Pázmánd	3,56	2,09
Gárdony	3,37	3,01
Velence	3,21	2,00
Kápolnásnyék	4,28	1,49
Nadap	3,52	2,65
Pákozd	3,81	1,91
Sukoró	1,95	2,26
Szabadegyháza	5,52	3,36
Vereb	4,26	3,44
Zichyújfalu	7,80	4,28

*Forrás:* KSH-TSTAR adatok alapján saját számítás

A nyilvántartott álláskeresők aránya alapján a Gárdonyi járás településeit négy csoportba osztottam és így került térképes ábrázolásra:

- (1.) 2,9% alatti álláskeresési arány (2013-ban: N = 1) (2020-ban: N = 6)
- (2.) 3,0% - 4,1% közötti álláskeresési arány (2013-ban: N = 5) (2020-ban: N = 3)
- (3.) 4,2% - 5,3% közötti álláskeresési arány (2013-ban: N = 2) (2020-ban: N = 1)
- (4.) 5,4% feletti álláskeresési arány (2013-ban: N = 2) (2020-ban: N = 0)

A kategóriák kialakításakor két csoportot hoztam létre a 2020-as országos álláskeresési ráta alatt, illetve kettő csoportot e feletti értékekkel. A 2013-as adatok alapján a Gárdonyi járás települései a felállított négy csoportba rendeződtek, viszont 2020-ban már csak 3 csoportba tartozó értékek láthatóak. A legkedvezőtlenebb klaszterbe egy település sem került 2020-ban, mindemellett országos átlag feletti értéket is csupán egy község, Zichyújfalu mutatott. A járás többi települése az országos átlag alatti csoportokba sorolódott (4. ábra).

**4.ábra: A nyilvántartott álláskeresők aránya az aktív korú (15-64 éves) állandó népesség százalékában a Gárdonyi járás településein, 2013-ban (balra) és 2020-ban (jobbra) (%)**

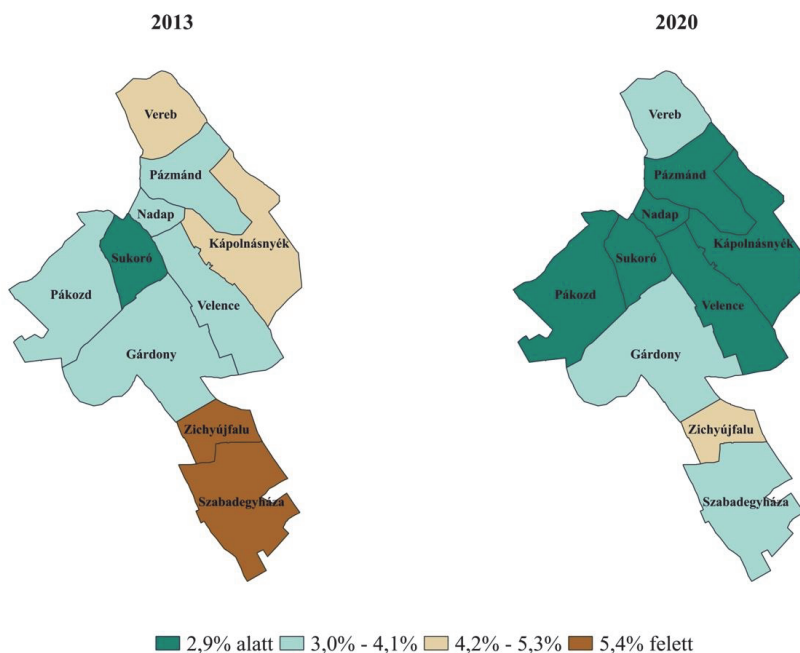

*Forrás:* KSH-TSTAR adatok alapján saját szerkesztés

Az **5. ábrán** a nyilvántartott álláskeresők aránya látható az aktív korú (15-64 éves) állandó népesség százalékában országos, megyei, járási és települési szinten.

**5. ábra: A nyilvántartott álláskeresők aránya az aktív korú (15-64 éves) állandó népesség százalékában Magyarországon, Fejér megyében, a Gárdonyi járásban és Pázmándon, 2013-2020 között (%)**

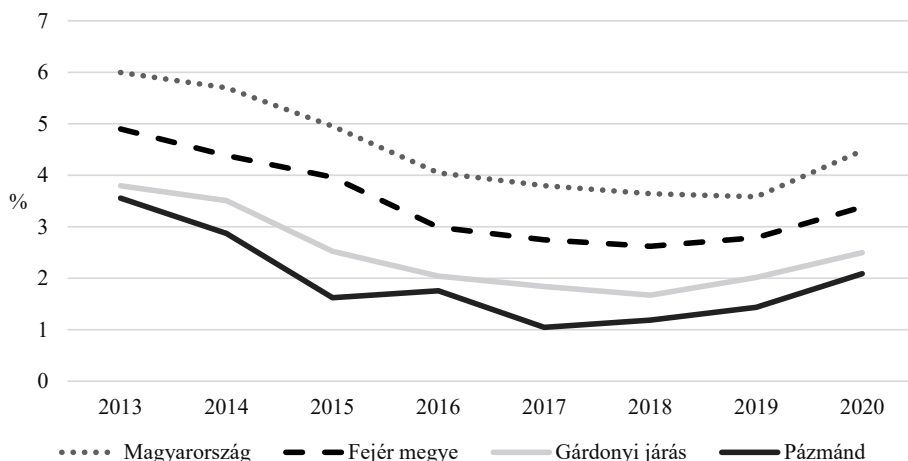

*Forrás:* KSH-TSTAR adatok alapján saját szerkesztés

A nyilvántartott álláskeresők száma, illetve aránya az alacsonyabb szintű területegységekben végig alacsonyabb értékeket mutatott a vizsgált időszak egészében, ezzel rámutatva az álláskeresési arányszámokból következtetve a foglalkoztatási ráta magasabb értékeire. Ugyanakkor 2019-ről 2020-ra látványosan emelkedtek az álláskeresési ráta értékei, amely a COVID-19 világválság egyik munkaerőpiacot érintő hatásaként felírható jelenség (5. ábra).

**5. táblázat: A 15-24 éves korú nyilvántartott álláskeresők aránya az összes nyilvántartott álláskereső százalékában a Gárdonyi járás településein, 2013-ban és 2020-ban (%)**

A Gárdonyi járás települései	A 15-24 éves korú nyilvántartott álláskeresők aránya az összes nyilvántartott álláskereső százalékában	
	2013	2020
Pázmánd	3,92	29,03
Gárdony	10,30	9,83
Velence	12,71	11,76
Kápolnásnyék	12,84	12,82
Nadap	23,08	8,33
Pákozdi	23,53	17,78
Sukoró	11,76	15,38
Szabadegyháza	15,56	12,24
Vereb	12,50	22,22
Zichyújfalu	18,52	7,14

*Forrás:* KSH-TSTAR adatok alapján saját számítás

Az 5. táblázat és a 6. ábra a 15-24 éves nyilvántartott álláskeresők arányát mutatja az összes nyilvántartott álláskereső százalékában, a 2013-as és a 2020-as adatok alapján. A rendelkezésre álló településsoros adatok szűkössége e mutató esetében állt fenn a leginkább, ugyanis települési szinten az általam használt adatbázisokban nem érhető el a 15-24 éves korosztályba

tartozó állandó népesség száma, így ezzel magyarázom, hogy a 15-24 éves nyilvántartott álláskeresők számát az összes nyilvántartott álláskereső százalékában tüntettem fel.

Az adatok alapján megállapítható, hogy az álláskeresés milyen mértékben érinti a pályakezdő fiatalokat, települési szinten. A Gárdonyi járásban 7 település esetében (Gárdony, Velence, Kápolnásnyék, Nadap, Pákoz, Szabadegyháza, Zichyújfalu) ezen értékek csökkenést mutatnak 2013-ról 2020-ra, viszont 3 településen (Pázmánd, Sukoró, Vereb) növekedett a fiatal álláskeresők aránya a vizsgált intervallumban (5. táblázat).

Ugyanakkor szükségesnek érzem megemlíteni, hogy mivel alacsony az álláskeresők száma települési szinten, így az alacsony számú 15-24 éves álláskeresési létszám-változás nagyobb mértékű arányváltozást is jelenthet. A 15-24 éves nyilvántartott álláskeresők aránya alapján a Gárdonyi járás településeit négy csoportba osztottam és így ábrázoltam térképen:

- (1.) 9,9% alatti álláskeresési arány (2013-ban: N = 1) (2020-ban: N = 3)
- (2.) 10,0% - 12,4% közötti álláskeresési arány (2013-ban: N = 3) (2020-ban: N = 2)
- (3.) 12,5% - 14,9% közötti álláskeresési arány (2013-ban: N = 2) (2020-ban: N = 1)
- (4.) 15,0% feletti álláskeresési arány (2013-ban: N = 4) (2020-ban: N = 4)

A kategóriák kialakításakor két csoportot hoztam létre a 2020-as országos 15-24 éves korosztályra vonatkoztatott álláskeresési ráta (12,5%) alatt, illetve kettő csoportot e feletti értékekkel.

**6.ábra: A 15-24 éves korú nyilvántartott álláskeresők aránya az összes nyilvántartott álláskereső százalékában a Gárdonyi járás településein, 2013-ban (balra) és 2020-ban (jobbra) (%)**

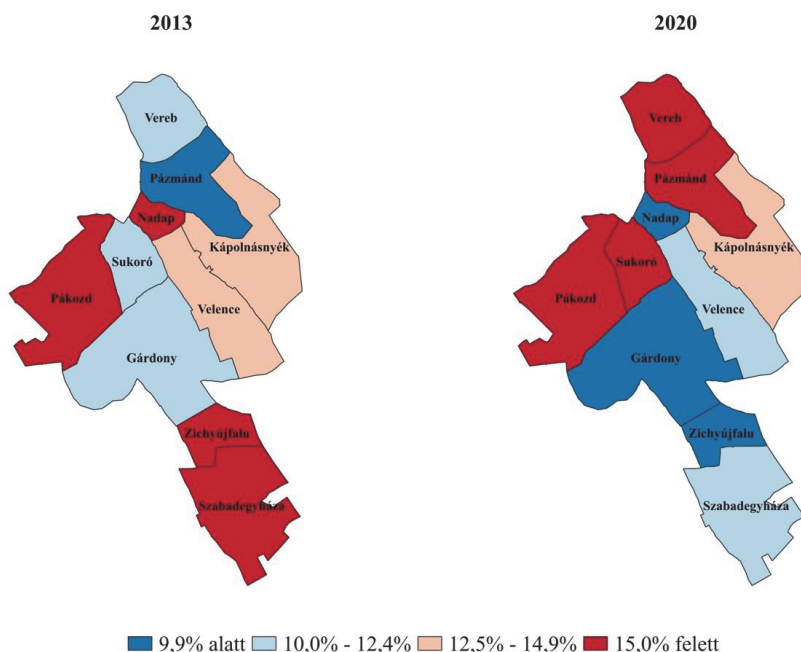

*Forrás: KSH-TSTAR adatok alapján saját szerkesztés*

Jól kirajzolódik területi szinten, hogy a 2013-ban kedvező értékeket mutató települések (pl. Vereb és Pázmánd) 2020-ra a legmagasabb korosztályi álláskeresői értékeket veszik fel. Emellett megfogalmazható az is, hogy a legkedvezőtlenebb csoportba 2013-ban és 2020-ban is négy-négy település tartozott. Szembetűnő emellett, hogy a kedvezőbb, azaz az alacsonyabb álláskeresői értékekkel bíró települések száma 4-ről 5-re nőtt (6. ábra).

A 7. ábrán a 15-24 éves nyilvántartott álláskereső aránya látható az összes nyilvántartott álláskereső százalékában országos, megyei, járási és települési szinten. Jól látható országos és megyei szinten is, hogy közelítőleg ugyanolyan mértékben követi a fiatal álláskereső száma az összes álláskereső számát, ugyanis szinte egy teljesen lineáris, csökkenést prezentáló vonal is berajzolható lenne e területegységek esetében. A Gárdonyi járás esetében viszont e trendvonalat már nem lehet felírni, hiszen 2018-ig egy folyamatos csökkenés, míg 2018-tól növekedés tapasztalható a 15-24 éves álláskeresői ráta esetében.

A pázmándi adatokat megvizsgálva pedig még erőteljesebben rajzolódik ki a hektikusság: 2013-tól 2016-ig folyamatosan növekedett a fiatal korosztály álláskeresőinek aránya, majd 2018-ig egy nagyobb mértékű csökkenés látható. Ezt követően pedig ismét egy növekedési szakasz látható, amely 2020-ban igen kimagasló értéket mutat. Ezen adatok szerint – 2020-ban – megközelítőleg minden harmadik álláskereső 25 év alattinak bizonyul Pázmándon (7. ábra).

**7. ábra: A 15-24 éves korú nyilvántartott álláskereső aránya az összes nyilvántartott álláskereső százalékában Magyarországon, Fejér megyében, a Gárdonyi járásban és Pázmándon, 2013-2020 között (%)**

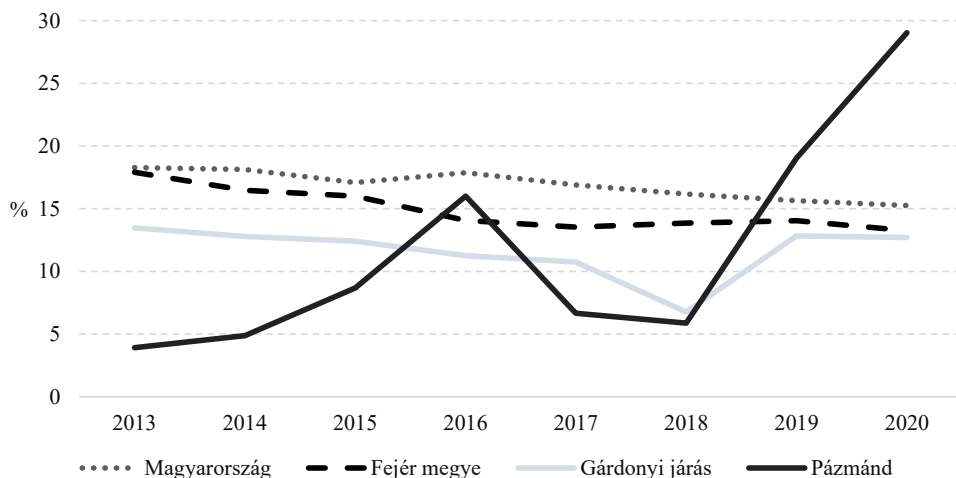

*Forrás:* KSH-TSTAR adatok alapján saját szerkesztés

### ***A pázmándi identitás és a helyi ifjúság helyzetképe***

Felmerülhet a kérdés, hogy mitől válik vonzóvá a fiatalok számára a vidéki élet, illetve, hogy melyek azok a tényezők, amelyek jelenleg rendelkezésre állnak Pázmándon ahhoz, hogy megtartsa a fiataljait?

A tanulmány ezen alfejezetében a fenti kérdésekre igyekszem kielégítő választ adni úgy, hogy a 2021-es pázmándi kutatás eredményeinek bemutatását, illetve a 2013-ban – szintén Pázmándon – lefolytatott falukutatás releváns eredményeivel való összehasonlítást is elvégzem.



Az első, 2013-as pázmándi falukutatás eredményeit összefoglaló Acta Regionis Rurum 7. kötetének elején, a polgármesteri köszöntőben az alábbi sorok olvashatóak, Pázmánd község akkori és egyben jelenlegi polgármesterétől:

*„Az itt élők zárt közössége az elmúlt évszázadokban megőrizte azon értékeket, hagyományokat, összetartó szemléletet, amely biztosította a fennmaradást, és napjainkban egyediséget, különlegességet kölcsönöz számára. (...) A 21. század embereként Pázmádon megőrizve a hagyományokat nyitott a közösség a világ és a beköltözők felé”* (Reichenbach, 2013 2p).

Kiindulva a nyolc évvel ezelőtt megfogalmazott polgármesteri gondolatokból, úgy vélem, hogy az általam vizsgált kutatási tématerület igen aktuálisnak bizonyul napjainkban.

A 8. ábrán Pázmánd megítélése kerül ábrázolásra a jóléti és megélhetési tényezők értékelése mentén, mind a 2013-as, mind pedig a 2021-es adatfelvétel eredményei alapján. Az ábrán bemutatásra kerülő adatok a lakossági kérdőív 21. számú kérdésének („Véleménye szerint az alábbi állítások mennyire igazak Pázmádra? Osztályozzon 1-től 5-ig!”) válaszlehetőségei között találhatóak.

### 8.ábra: A település megítélése a jólét-megélhetési tényezők értékelésének szemszögéből

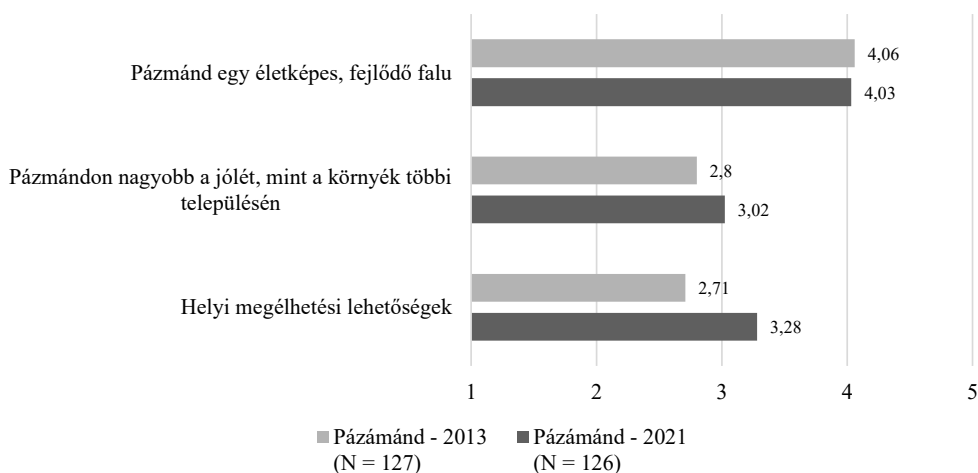

*Forrás:* Faluszemináriumi Kutatóműhely, Pázmánd (2013, 2021) alapján saját szerkesztés  
*Megjegyzés:* Az egyes értékek összevont számtani átlagként szerepelnek 1-től 5-ig terjedő Lickert-skálán, ahol 1 = egyáltalán nem ért egyet, 5 = teljes mértékig egyetért a kérdőívben megfogalmazott megállapítással.

A kérdőív azon megállapítására, miszerint „Pázmánd egy életképes, fejlődő falu” a megkérdezettek válaszainak átlagolt értékei igen hasonló szintet mutatnak 2013-ban és 2020-ban is. A településen tapasztaltak, illetve a kérdőívet kitöltők válaszai alapján így kijelenthető, hogy a helyiek összességében inkább fejlődőnek és életképesnek tartják településüket (4,06-as átlagérték 2013-ban; 4,03-as átlagérték 2021-ben).

Emellett az is kirajzolódik az ábrán, hogy az első vizsgálat óta eltelt időben, ugyan kismértékben, de pozitív irányba változott Pázmánd jóléti megítélése a környező településekhez viszonyítva (2,8-ről 3,02-ra). Továbbá a helyi megélhetési lehetőségeket is kedvezőbbnek

ítélték meg a 2020-ban megkérdezettek (3,28-as átlagérték), mint a 2013-ban kérdőívet kitöltők (2,71-es átlagérték) (8. ábra).

Kapcsolódva az előző diagramhoz, a 9. ábrán a települési szolgáltatások, illetve az endogén erősségek értékelése látható, a helyiek átlagolt válaszai alapján. Az ábrán bemutatásra kerülő adatok a lakossági kérdőív 37. számú kérdésének („Kérjük értékelje a falut az alábbi szempontokból 1-től 5-ig!”) válaszlehetőségei között találhatóak. Az ábrán négy megállapítás esetében állt rendelkezésre összehasonlítási alap. Egy meghatározás, az „Ifjúsági kezdeményezések, ifjúságpolitikai törekvések a fiatalok megtartására” esetében viszont nem, mivel ez utóbbi 2021-ben került fel a lakossági kérdőívre.

### 9. ábra: A település megítélése a helyi identitást és az ifjúságot érintő tényezők értékelésének szemszögéből

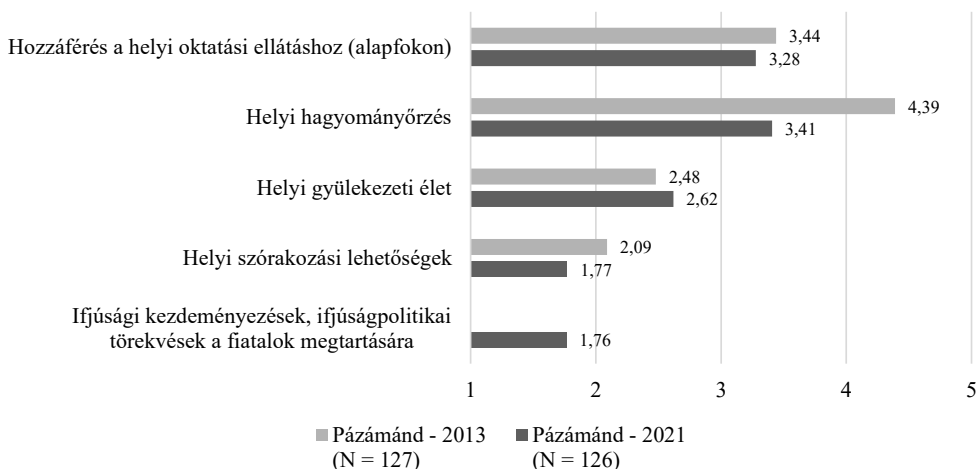

*Forrás:* Faluszemináriumi Kutatóműhely, Pázmánd (2013, 2021) alapján saját szerkesztés  
*Megjegyzés:* Az egyes értékek összevont számtani átlagként szerepelnek 1-től 5-ig terjedő Lickert-skálán, ahol 1 = legrosszabb osztályzat, 5 = legjobb osztályzat.

A három válaszlehetőséghez tartozó átlagolt érték esetében („Hozzáférés a helyi oktatási ellátáshoz (alapfokon)”; „Helyi hagyományörzés”; „Helyi szórakozási lehetőségek”) igen markánsan jelenik meg, hogy a megkérdezett lakosok alacsonyabb színvonalúnak tartják 2021-ben a helyi szolgáltatásokat, mint 2013-ban. Az oktatáshoz való hozzáférés kisebb volumenben (3,44-os értékről 3,28-os értékre), a helyi hagyományörzés igen erőteljesen (4,39-os átlagolt értékről 3,41-os értékre), míg a helyi szórakozási lehetőségek esetében is jól kimutathatóan csökkentek az osztályozási értékek (2,09-ről 1,77-os értékre). Ugyanakkor a „Helyi gyülekezeti élet” esetében kisarányú növekedés figyelhető meg (2,48-ról 2,62-ra). Emellett viszont az ifjúsági kezdeményezések hiányát összehasonlítás nélkül is meg lehet állapítani az ábrán szereplő átlagolt érték alapján (9. ábra).

A falukutatás során tapasztaltak alapján kijelenthető, hogy a helyi lakosság, így az ifjúság identitását is igyekeznek a helyi szereplők erősíteni. Példának okáért sok fiatal volt foglalkoztatva szaktudás nélkül a településen (pl. az önkormányzat által) diákmunkán, amely jól szolgálta a fiatalok elindulását az életbe. Mindemellett a megszerzett tudásukat is helyben bővítették, ami szintén pozitívként említhető meg.

Ami az identitás kérdéskörét még jelentősen érinti – a helyi lakosok szerint – az a pázmándi gyermek- és ifjúsági táborok szervezése lenne, ahol az ifjúság a helyi értékekkel ismerkedhetne meg, amely a már sokszor említett identitásukat erősítené. Viszont az is általános véleményként jelent meg a terepi kutatás során, hogy jelenleg az ifjúsági kezdeményezések egybefonódnak a helyi sport-kezdeményezésekkel. Ugyanakkor a helyi lakosok szerint a fiatalok többségében vevők minden közösségi kezdeményezésre, amennyiben bevonják őket. Egyesek szerint viszont korábban a helyi civil szervezeteknek nagyobb ereje volt, mint manapság. Jelenleg is vannak kezdeményezések, de már közel sem olyan erősek, mint korábban. A helyi fiatalok elvándorlása egy igen nagy probléma. Természetesen olyan is van, hogy Pázmáandra költöznek, de ebből a lakosságszám-növekedésből nem lesz gyorsan felépülő pázmándi identitás.

Mindezek mellett viszont megfogalmazásra került néhány fejlesztési javaslat, többek között az ifjúsági közösségi tér kialakítása, illetve a közösségkovacsoló (iskolaidón túli) események szervezése, amelyek összehoznák a közösséget. Emellett megemlítésre került, hogy amennyiben lehetőség nyílna (akár az önkormányzatnak, akár társadalmi összefogás által) ösztöndíjat is juttatni a fiataloknak, az biztosan pozitívan hatna a helyi fiatalok életére.

A megfogalmazott javaslatokon túl viszont konkrét kezdeményezés is zajlik Pázmádon, amely az ifjúság szempontjából mindenképp előnyös lehet a jövőben: egy olyan közösségi tér kialakítása indult el, amely arra fog szolgálni, hogy „legyen értelme” otthonról kimozdulni, minden korosztály, de főként az ifjúsági korcsoport számára. Összegezve elmondható, hogy e fejlesztéssel az ifjúsági programok is meg fognak sokszorozódni (pl. idény-jellegű rendezvények: ifjúsági napok megtartása, koncertek megszervezése), illetve a tervek szerint az ifjúsági kezdeményezések kiindulópontjaként is fog e közösségi tér funkcionálni Pázmádon.

#### 10. ábra: A helyben működő civil szervezetek „ismertsége”

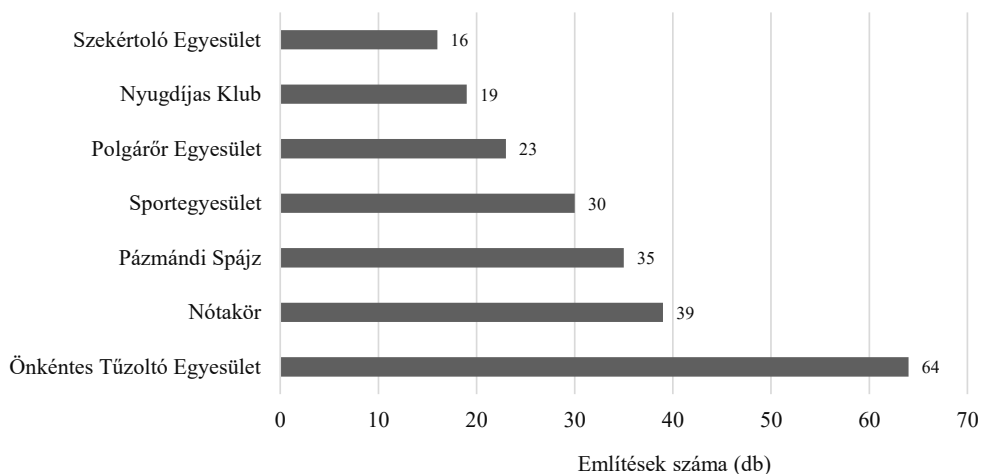

*Forrás:* Faluszemináriumi Kutatóműhely, Pázmánd (2021) alapján saját szerkesztés

*Megjegyzés:* Egy válaszadó több civil szervezetet is megjelölhetett (maximum 4 db-ot). Összesen 30 db különböző civil szervezet került megnevezésre a kérdőív kitöltői által, ebből a 10-nél többszöri említést kapott szervezeteket tüntetem fel.

Kapcsolódva a település identitásának megőrzéséhez, a meglévő erősségeihez és gyengeségeihez a 10. ábrán a Pázmádon működő civil szervezetek „ismertségét” mutatom be. Az ábrán bemutatásra kerülő adatok a lakossági kérdőív 26. számú kérdésének („*Ön milyen*

*helyben működő civil szervezetek ismer?")* válaszai között találhatóak. A településen tapasztaltakat figyelembe véve, illetve a készített interjúk és kitöltött kérdőívek alapján megfogalmazható, hogy ugyan a civil és ifjúsági kezdeményezéseket, a hagyományőrzést vagy a szórakozási lehetőségeket többségében a településről hiányzó elemekként említették meg a helyi lakosok, viszont a 126 kitöltő összesen több, mint 30 helyi kezdeményezést, illetve civil szerveződést említett meg, amely egy ekkora lakosságszámú település esetében igen nagy számnak tekinthető. E civil szervezések közül a 10-nél többszöri említést kapott szervezeteket tüntetem fel az ábrán. A civil szervezetek léte endogén erőként van jelen, hiszen az általuk generált közösségi kohézió erősítése fontos tényező Pázmádon, akárcsak az ország többi településén. Szembetűnő, hogy számos olyan egyesület és szerveződés van jelen a településen, amelyek ismertsége magas szintet képvisel, köztük az Önkéntes Tűzoltó Egyesület (64 említéssel), a Nótakör (39 említéssel), a Pázmándi Spájz (35 említéssel), a Sportegyesület (30 említéssel) vagy a Polgárőr Egyesület (23 említéssel) (10. ábra).

## **Összefoglalás**

Mindent összegezve megfogalmazható, hogy Pázmánd egy igen kiemelt, gazdasági szempontból prosperáló térségben található. egység része. Mind az öregedési index értékei, mind pedig az álláskeresői ráta sokkal kedvezőbb értékeket mutat a vizsgált 8 éves intervallumon belül, mint az országos, megyei és járási átlagos értékek. A kutatás primer részében feltérképezésre kerültek mindazon tényezők, amelyek a helyi ifjúság és az identitás szempontjából fontosnak bizonyulnak. Az ifjúsági kezdeményezések, illetve a helyi identitás szempontjából megfogalmazható, hogy mindazon helyi erősségek rendelkezésre állnak Pázmádon, amelyek kihasználásával fejlődni tud a település a jövőben, ezzel elősegítve a helyiek és az ifjúság életszínvonalának az emelkedését is egyben. Úgy vélem továbbá, hogy akár a helyi közösségi kohézió, akár a civil szervezések, vagy a helyi turizmus fejlesztésének/fejlődésének lehetősége mind-mind endogén erősségeként jelenik meg, amelyek következtében a Pázmádon felnövő generációk erősen tudnak kötődni a településhez és az itteni kulturális értékekhez.

Ugyanakkor kérdésként merül fel, hogy a nagyarányú odavándorlási trendekkel milyen módon fog tudni megbirkózni a település a jövőben, illetve, hogy ennek milyen hatása lesz a helyi identitásra? Bízom benne, hogy lehetőségem lesz nyolc év múlva visszatérni a településre és újfent fel fogom tudni térképezni az ifjúság és a helyi identitás helyzetképét, így kielégítő válasszal tudok szolgálni a feltett kérdésre.

## **Irodalomjegyzék**

- Csath, M.* (2021): Versenyképesség mozaik. Budapest: Akadémiai Kiadó.
- Káposzta, J.* (2014): Területi különbségek kialakulásának főbb összefüggései. *Gazdálkodás.* (399-412. p.).
- Káposzta, J.* (2021): A regionális versenyképesség gazdasági kapcsolatrendszere. In *Csath, M.* (szerk.) – *Versenyképességi mozaik* (1-15. p.). Budapest: Akadémiai Kiadó.
- Lendvay, E. – Molnár, M.* (2013): Önkormányzati szerepek és eszközök a helyi gazdaságfejlesztésben. In *Lukovics M.-Savanya P* (szerk.) – *Új hangsúlyok a területi fejlődésben* (209-223. p.). Szeged: JATEPress.
- Ludecsner, G.* (2010): A vállalkozások és a közösségek szerepe a rurális térségek megújulásában. Pécs: Publikon Kiadó.

- Nagy, H. (2018): A helyi gazdaság szereplőinek együttműködési lehetőségei a vidéki térségek versenyképességének fokozására. *Studia Mundi – Economica* 5. (1.) (24-32. p.).
- Reinbach, M. (2013): Polgármesteri köszöntő. In Molnár M. – Kassai Zs. (szerk.) – *Acta Regionis Rurum* 7. kötet. (2. p.). Gödöllő: Szent István Egyetemi Kiadó.
- Ritter, K. (2017): Vidékgazdasági tanulmányok. Gödöllő: Szent István Egyetemi Kiadó.
- Ritter, K. (2018): Special features and problems of rural society in Hungary. *Studia Mundi – Economica* 5. (1.) (98-112. p.).

### Egyéb források

1. Faluszemináriumi Kutatóműhely (2013): Pázmándi falukutatás (adatbázis)
2. Faluszemináriumi Kutatóműhely (2021): Pázmándi falukutatás (adatbázis)
3. NFSZ (2022): Nemzeti Foglalkoztatási Szolgálat. Forrás: <https://nfsz.munka.hu/tart/munkaeropiac> (Utolsó letöltés ideje: 2022.02.09.).
4. KSH-MEF (2022): *Központi Statisztikai Hivatal – Munkaerő-felmérés*. Forrás: <https://www.ksh.hu/docs/hun/modszgyors/fogmodsz2112.html> (Utolsó letöltés ideje: 2022.02.01.).
5. KSH-TSTAR (2013-2020): *TeIR adatbázisok – Országos Területfejlesztési és Területrendezési Információs Rendszer*. Forrás: <https://www.teir.hu> (Utolsó letöltés ideje: 2022.01.25.).
6. Területi atlasz – Európa városai – Urban audit (2018): *Központi Statisztikai Hivatal*. Forrás: [https://www.ksh.hu/teruletiatlasz\\_urban\\_audit](https://www.ksh.hu/teruletiatlasz_urban_audit) (Utolsó letöltés ideje: 2022.02.01.).

### Interjúalanyok

1. Virányiné Reichenbach, M. (2021). Pázmánd község polgármestere.
2. Kiripolszki-Izsányi, E. (2021). pázmándi lakos.
3. Glócz, J. (2021). a Zöldfészek Pizzagyár Kft. ügyvezetője, a korábbi ifjúsági egyesület vezetője.
4. Vagyóczki, P. (2021). helyi ifjúság-szervező fiatal.
5. Hajdú, Sz. (2021). '56-os hős.



8.kép: A jövő nemzedék

# TÁRSADALMI SZERVEZETEK ÉS AKTIVITÁS PÁZMÁNDON

## SOCIAL ORGANIZATIONS AND ACTIVITY IN PÁZMÁND VILLAGE

*Gerencsér Ilona, kutató, Agrárközgazdasági Intézet*

*Ilona Gerencsér researcher Institute of Agricultural Economics*

### **Absztrakt**

Jelen tanulmány a pázmándi társadalmi szervezeteket, illetve a társadalmi élet jellemzőit mutatja be, amelyek meghatározói a helyi közösségek kialakulásának is. Ismerteti a községben található társadalmi szervezetek tevékenységeit, céljait és néhány egyéb gazdasági-társadalmi jellemzőjét. Emellett feltárja a lakosság véleményét is ezeknek a szervezeteknek szükségességéről, továbbá ismertségüket a helyiek körében. A falukutató tábor résztvevői kérdőíves felmérést végeztek 2021 júniusában, amelynek során többek között a fenti kérdésekre is keresték a választ. Az alábbi írás a legfontosabb kutatási eredményeket ismerteti.

### **Abstract**

This study presents the social organizations at Pázmánd and the characteristics of social life, which, inter alia, determine the development of the local community. It describes the goals and activities and some other economic and social features of social organizations in the village. In addition, it also reveals the opinion of the population of the need for these organizations and the visibility of these organizations among locals. The participants of the village research camp conducted a questionnaire survey in June 2021, throughout which they searched the answers for the above questions, amongst many. The following study presents the most important research results.

### **Bevezetés**

Az együttműködés, közösség, bizalom az ember alapvető szükséglete (Erikson, 2002 idézi Kákai, 2009). A kapcsolatok hálójának összessége pedig a társadalmi tőke alapja. Bourdieu (1983) szerint ez olyan erőforrás, amely az egy csoporthoz való tartozáson alapul. Elméletében világossá tette, hogy az egyén által birtokolt társadalmi tőke nagysága azon kapcsolatok hálójának kiterjedésétől függ, amelyeket ténylegesen mozgósítani tud. A társadalmi tőke tipikusan kötelékekből, normákból, bizalomból és intézményekből áll. A gazdasági hatékonyság szempontjából az együttműködés, a bizalom szintén igen jelentős gazdasági tényező (Botos, 2000).

Az együttműködések testet ölhetnek spontán egy-egy cél megvalósítása érdekében az egyének között, nem hivatalos formában, illetve bírósági nyilvántartásban szereplő társadalmi szervezetként. A társadalmi szervezetek különböző közfeladatokat látnak el és közszolgáltatásokat nyújtanak, valamint olyan társadalmi problémákat oldanak meg, amelyeket az állam, illetve a gazdasági szféra nem tud, vagy nem kíván kezelni (Nárai, 2004; Reisinger, 2012). Továbbá jelentős szerepük van a helyi közösségi élet, a társadalmi tőke, a bizalom és az együttműködés fejlesztésében, emellett képesek aktivizálni a helyi lakosságot (Kuti, 1996; Nárai, 2008; Putnam, 2000; Szakál, 2004 idézi Kassai, 2018).

A tanulmány célja egyrészt a Pázmádon működő civil szervezetek főbb jellemzőinek bemutatása, valamint a 2013-as pázmándi falukutató tábor helyi közösségre vonatkozó kutatási eredményeinek kiegészítése, összehasonlítása a 2021 júniusában lezajlott terepmunka eredményeivel. A terepi kérdőíves kutatás a helyi társadalmi szervezetek ismertségét, szükségességét, illetve a helyi társadalmi élet meghatározó szegmenseit vizsgálta. Az így szerzett információkat az elérhető adatbázisok, illetve a település honlapján elérhető társadalmi szervezetek bemutatkozó anyagai tovább árnyalták. Az alábbiakban a legfontosabb megállapítások kerülnek ismertetésre.

## **Anyag és módszer**

A kutatás részben Vajgel Bettina (2013) Pázmándhoz kapcsolódó korábbi kutatására, illetve az elérhető statisztikai adatbázisok elemzésére épül. A helyi közösség jellemzőinek vizsgálata a kutatás részét képező több témát érintő kérdőív segítségével valósult meg. A kvantitatív mutatók elemzése elsősorban a rendelkezésre álló KSH adatbázis felhasználásával történt.

## **Pázmánd általános társadalmi jellemzői**

### ***Közösségi színterek***

A közösséggé válás folyamatában nélkülözhetetlenek azok a terek és helyszínek, ahol a közösség tagjai bizonyos időközönként, vagy rendszeresen találkoznak, kapcsolatokat alakítanak ki egymás között a különböző programok, rendezvények alkalmával.

Vajgel (2013) tanulmánya is utal rá, hogy a közösségi élet színtere gyakran az egyházi tevékenységekhez kapcsolódik. Ennek Pázmádon tekintélyes múlttal rendelkező hagyománya van, mivel a falu temploma az 1700-as évek elejétől, egészen pontosan 1718-tól a vallásgyakorlás helyszínéül szolgál. A templom, a hozzá kapcsolódó egyházi rendezvényeken túl, egész évben hagyományosan a közösség szolgálatában áll. Akkor, 2013-ban egy pozitív közösség-szerveződést írt le Vajgel (2013) az egyház kereti között. 2021-re sok minden megváltozott. Már nem ugyanaz volt a helyi plébános. A korábbi, mindenki által nagyra becsült pap halála új helyzetet teremtett a közösségi életben. Számos területen azóta (közösségen belüli kapcsolatok, rendezvények száma, stb.) kedvezőtlen tendenciák figyelhetők meg. Úgy tűnik, hogy az évszázados hagyománya az egyházi közösségi kereteknek most kiaknázatlan.

Közösségépítési funkciót természetesen más helyszínek is betöltenek. Pázmádon számos rendezvény biztosít lehetőséget a szűkebb rokoni vagy akár baráti társaságon kívüli társadalmi kapcsolatok megélésére. Az 1. és 2. ábrák a Pázmádon megrendezésre kerülő rendezvények és a résztvevők számát szemléltetik. Látható, hogy a rendezvények száma a vizsgált időszakon belül 2017-ben volt a legtöbb, számukat ezt követően fokozatos csökkenés jellemezte. A rendezvények látogatottságáról elmondható, hogy a korábbi falukutató tábor idejéhez képest a kulturális rendezvényeket látogatók számában drasztikus visszaesés volt megfigyelhető, leginkább az utóbbi öt évben. Ennek egyik lehetséges oka a Covid-19 járvány és a megfékezését szolgáló korlátozó intézkedések, de a magyarázat a szórakozási szokások megváltozásában is kereshető.

A 2021-es kérdőíves felmérés eredményei a korábbi kutatási eredményekhez viszonyítva változást mutattak a szórakozási lehetőségek megítélésével kapcsolatban. Míg 2013-ban a nyilatkozók több mint fele elégedett volt a helyben elérhető szórakozási lehetőségekkel, addig az újabb kutatási eredmények szerint inkább az elégedetlenek tábora nőtt. Az nyilatkozók

majdnem háromnegyede érzi úgy, hogy Pázmádon nincs megfelelő szórakozási lehetőség (3. ábra). A válaszadók 64%-a az 1-től 5-ig terjedő skálán egyesre vagy kettesre minősítette a helyi rendezvényeket, ami rendkívül kedvezőtlen arány. A megkérdezetteknek 21%-a közepest adott és az „elmegy” kategóriába sorolta a szórakozási lehetőségeket. A válaszadók mindössze 15%-a elégedett ezen a téren. A negatív megítélés összefügghet azzal, hogy a járványügyi helyzetben tett korlátozások lényegében másfél évre felfüggesztették a helyi szórakozóhelyek működését. A megítélés éppen ezért nem feltétlenül a pázmándi viszonyokról, hanem a pandémiás helyzetnek a szórakozási lehetőségek beszűkülésével együtt járó következményeiről szól.

Ezek a számok arra engednek következtetni, hogy a meglévő rendezvények nem találkoznak eléggé a helyiek igényeivel. A lehetőségek alapvetően az egész település lakosságának szólnának, de mégsem elégítik ki az itt élők szórakozási elképzeléseit és nem hiánypótlóak a nyilatkozók állítása szerint.

### 1. ábra: Kulturális rendezvények száma (db)

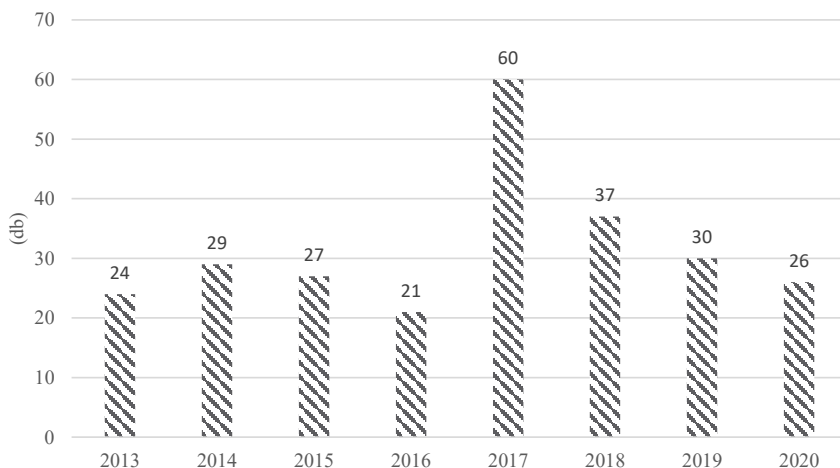

*Forrás:* KSH adatok alapján saját szerkesztés

### 2. ábra: Kulturális rendezvényeken részt vevők száma (fő)

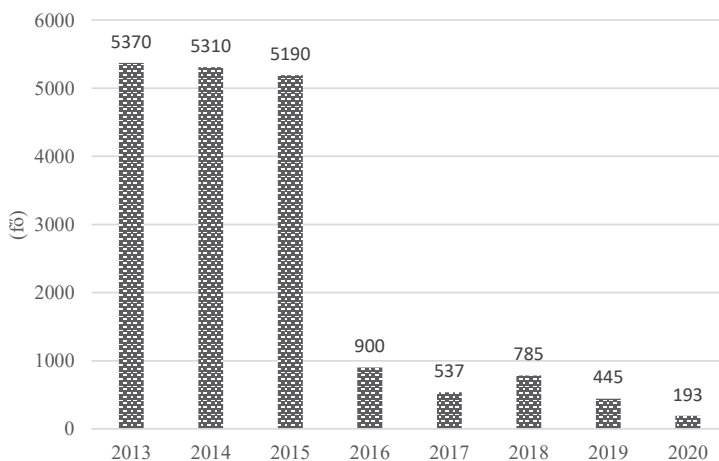

*Forrás:* KSH adatok alapján saját szerkesztés



**3. ábra: A szórakozási lehetőség megítélése (1-től 5-ig terjedő skálán értékelve)**

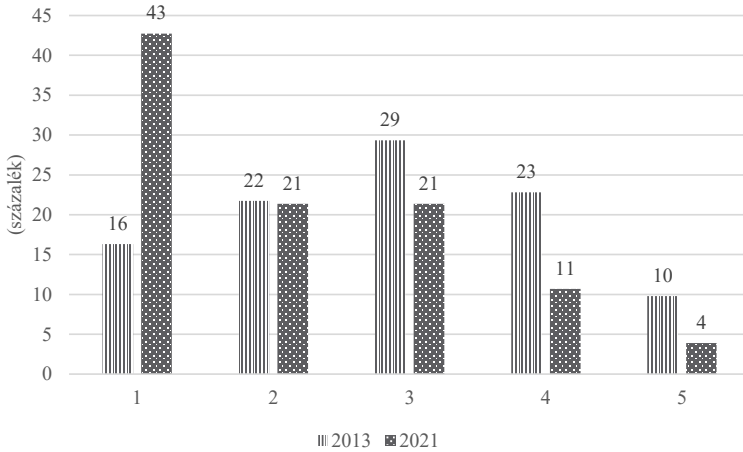

*Megjegyzés:* 1-es a legrosszabb megítélés, 5-ös a legjobb  
*Forrás:* Kérdőíves kutatás alapján saját szerkesztés

**A faluközösség jellemzői**

A közösségről alkotott általános kép a kérdőív kérdésére válaszolók szerint inkább pozitív, ugyanis a nyilatkozók 75%-a a pázmándiakat (azaz saját magukat) nyitottsággal jellemezte. Ugyanakkor az egymás iránti megértés terén már nem ennyire egyértelmű a lakosság megítélése a válaszadók részéről (4. ábra). A korábbi kutatási eredményekhez képest kismértékben emelkedett azoknak a száma, akik a „Pázmádon az emberek megértik egymást” állítással nem értettek egyet és csökkent azoknak a száma is, akik a kijelentéssel teljes mértékben egyetértettek.

**4. ábra: Pázmádon az emberek megértik egymást (1-től 5-ig terjedő skálán értékelve)**

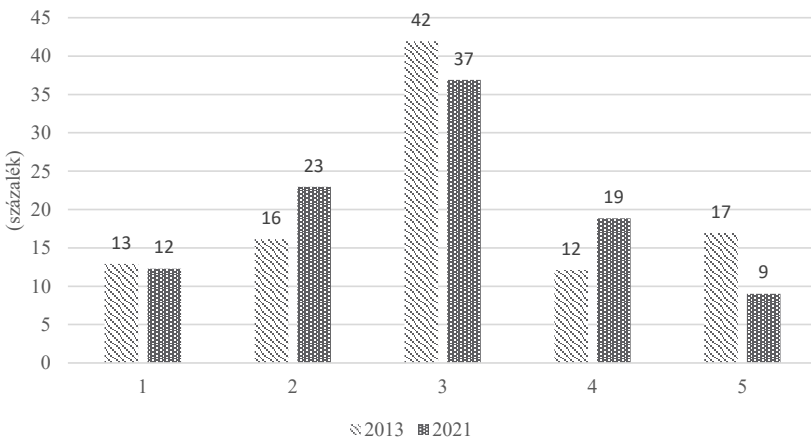

*Megjegyzés:* 1-es a legrosszabb megítélés, 5-ös a legjobb  
*Forrás:* Kérdőíves kutatás alapján saját szerkesztés

A falu közösségének egyik markáns összetartó ereje a vallás. A 2011-es népszámlálási adatok alapján a lakosság háromnegyede valamilyen felekezethez tartozónak vallotta magát. Ezen belül is a lakosság nagyobb része katolikus (KSH, 2011). Vajgel (2013) korábbi kutatása szerint a pázmándiak rendkívül fontosnak tartják a hitet, az egyházi életet, illetve az erkölcsi normák közösségi szintű megtartását.

A nyilatkozók a rendszeres hitéletre vonatkozó kérdésre adott válaszai azonban némi változásra engednek következtetni ezen a téren. Az előző pázmándi kutatás idején a válaszadók fele még rendszeresen gyakorolta hitét, míg 2021-ben ez az arány 35%-ra mérséklődött. A megkérdezettek többsége sajnos már nem él helyben rendszeres hitéletet (5. ábra). Ennek oka, hogy a hívők jelentős része vagy a környező települések valamelyikére jár misére, vagy egyáltalán nem gyakorolja hitét. Az elmondások alapján feszültségek jellemzik az egyház és a falu életét. Úgy tűnik, hogy annak ellenére, hogy időközben az iskola is egyházi kézbe került, azaz a katolikus egyház még mélyebben beágyazódott a falu életébe, a hagyományos egyházi rendezvényeken, az egyházi keretek között zajló közösségi programokon való részvétel, a közösségi életben ennek nem lett érezhetően pozitív hatása.

### 5. ábra: Rendszeresen gyakorolja-e a hitét?

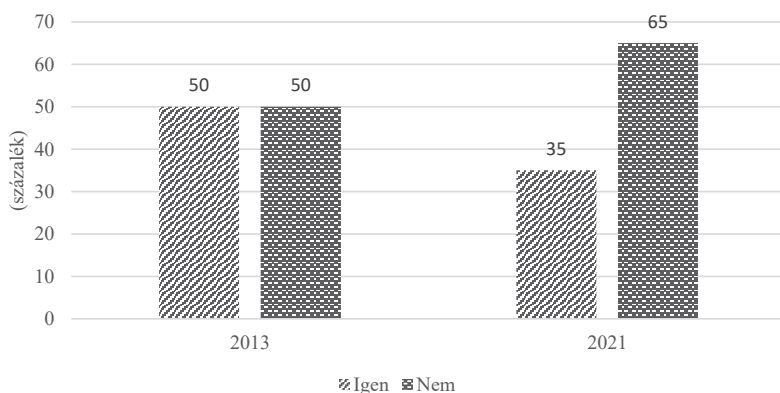

*Forrás:* Kérdőíves kutatás alapján saját szerkesztés

### 6. ábra: Tagja-e valamelyik egyházi közösségnek?

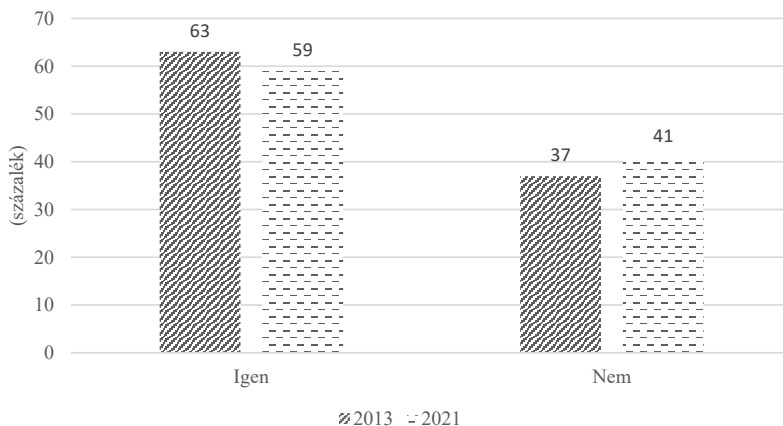

*Forrás:* Kérdőíves kutatás alapján saját szerkesztés

A fentiek ellenére a válaszadók több mint háromnegyede fontosnak tartja az egyházi közösség meglétét. Mindössze 21% nyilatkozta ennek az ellenkezőjét. A többség az összetartás, összetartozás mellett alapvető értéknek, illetve közösségformáló erőnek tartja vallását. A nyilatkozók többsége (59%-a) csakúgy, mint a korábbi 2013-as kutatás idején, jelenleg is tagja valamilyen egyházközösségnek (6. ábra).

A válaszadók az egyéb közösségi szervezetek szükségességével, működésével kapcsolatban is egyértelműen pozitívan nyilatkoztak mindkét kutatáskor (7. ábra).

### 7. ábra: „Szükségesek a közösségi szervezetek a faluban?”

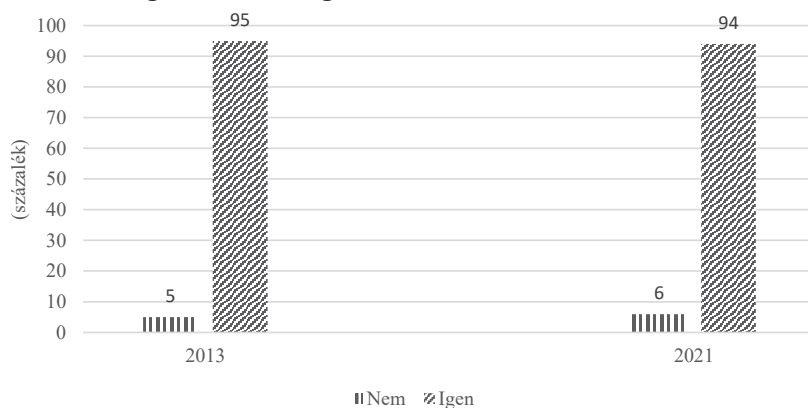

*Forrás:* Kérdőíves kutatás alapján saját szerkesztés

A településen jelenleg 20 civil szervezet tevékenykedik, a sport és lövész klubon át a népdalkörig, számos egyéb érdeklődési kört érintve. A nyilatkozók több mint 95%-a a szervezetek meglétét fontosnak találta, ezek közül a leginkább közismert szerveződés a népdalkör, a nyugdíjasklub, a polgárórség, a Spájz, valamint a tűzoltó egyesület volt. A szervezetek megítélése és tevékenysége egyértelműen elfogadott, illetve maximálisan pozitív volt a válaszadók részéről. Az erre vonatkozó kérdést 1-től 5-ig terjedő skálán értékelték a nyilatkozók, ahol az 5-ös volt a legjobb minősítés. Ennek alapján, szinte valamennyi válaszadó 5-re értékelt ezeket a szervezeteket.

A nyilatkozók pozitív megítélése ellenére azonban a civil szervezetekben való tagságuk – legalábbis a válaszadóknak – nem igazán jellemző (8. ábra). Többségük (75%) ugyanis nem tagja semmilyen civil szervezetnek. Ez az arány az előző kutatás eredményeihez képest negatív irányba mozdult el, mivel az akkori válaszadók közül 30%-nál is többen voltak civil szervezetek tagjai, míg a mostani nyilatkozók még ezt az arányt sem érték el. Azok, akik tagjai valamilyen civil szerveződésnek jellemzően nem csak egy szervezethez csatlakoztak a korábban megnevezettek közül. A nem csatlakozás oka legtöbbször az időhiány, a másfajta érdeklődési kör, illetve az életkorra való hivatkozás volt. Nagy valószínűséggel az is állhat a passzivitás hátterében, hogy a regnáló képviselőtestület több mint két éve semmilyen anyagi támogatásban nem részesítette a civil szervezeteket, amelyek működése és közösségi aktivitása viszont az anyagi feltételek meglétén is múlik. Egy inaktív szervezet semmilyen téren nem lehet vonzó a közösség tagjai számára, így taglétszámuk értelemszerűen nem is bővül.

**8. ábra: „Tagja-e valamilyen civil szervezetnek?”**

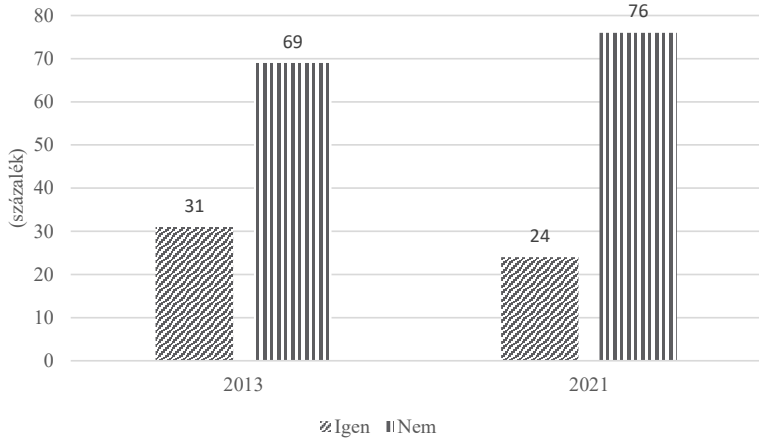

*Forrás:* Kérdőíves kutatás alapján saját szerkesztés

Ezzel szemben közel azonos, de fordított arányok voltak megfigyelhetők az internetes közösségi platformon való jelenlét tekintetében. A nyilatkozók több mint fele tagja a település Facebook csoportjának (58%). A válaszokból kiderült az is, hogy többségük ott sem véleményformáló, inkább csak passzív információ-szerző. Erről részletesebben Kápolnai (2021) tanulmányában olvashatunk. Mindebből az is látható, hogy a lakosság többségét érdeklik a közösséget érintő megmozdulások, illetve kezdeményezések. Úgy tűnik, mintha a virtuális térre helyeződött volna át inkább a hangsúly a fizikai térben zajló közösségszerveződéssel szemben. Ez részben érthető a kialakult járványügyi helyzet miatt, de az élő közösségi létezés szempontjából mindenképpen kívánatos volna, ha ez csupán átmeneti megoldásnak volna tekinthető.

**9. ábra: „Tagja-e a Mesefalu Közösségnek?”**

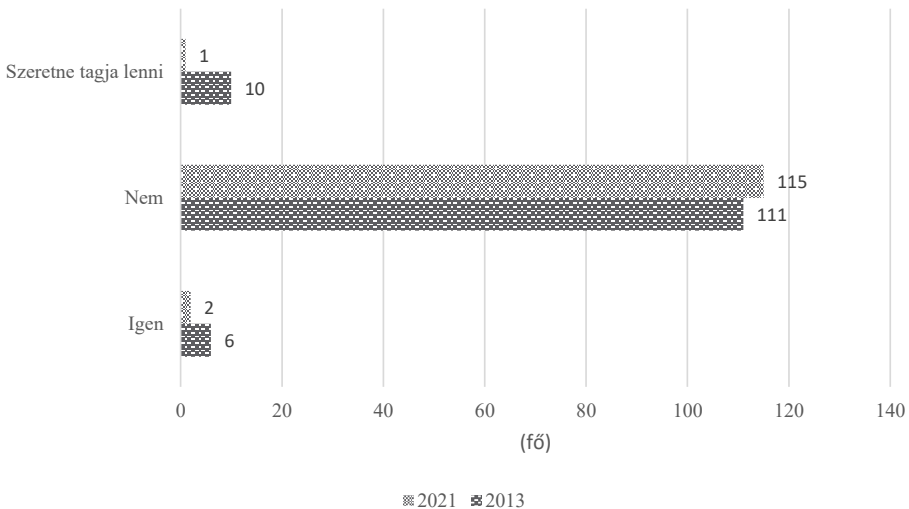

*Forrás:* Kérdőíves kutatás alapján saját szerkesztés

A számos társadalmi/civil szervezet közül a felmérésünk 2013-ban az országos médiában is figyelmet kapó Mesefalu Községre különösen is fókuszált. A 2021-es tapasztalataink azt mutatták, hogy a válaszadók közül viszonylag kevesen voltak tagjai a Mesefalu Községnek, akárcsak 2013-ban (9. ábra). 2021-re az egyébként nagy lendülettel, komoly közösségépítő tervekkel rendelkező kezdeményezés gyakorlatilag megszűnt. A 9. ábrán jól látszik, hogy a korábbi (2013. évi) válaszadókhöz képest nem csak a közösség tagságának viszonylatában történt visszaesés, de a csatlakozni kívánók is jól kevesebben voltak a mostani nyilatkozók közül.

**10. ábra: „Értékelje az utcabizalmi rendszert.” (1-től 5-ig terjedő skálán értékelve)**

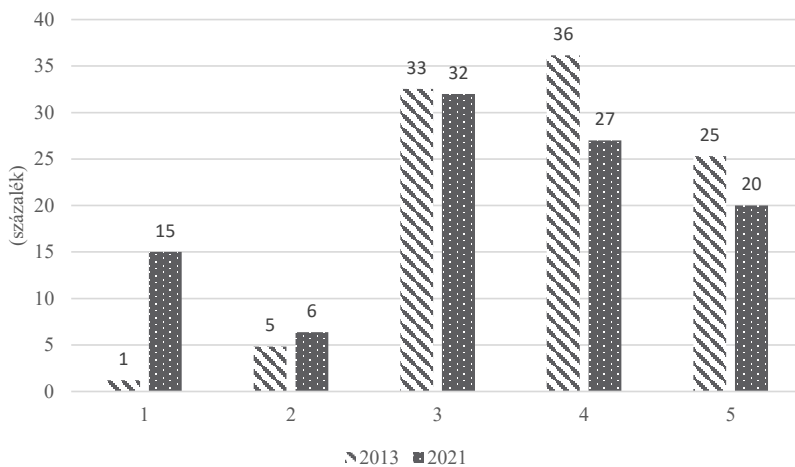

*Megjegyzés:* 1-es a legrosszabb megítélés, 5-ös a legjobb

*Forrás:* Kérdőíves kutatás alapján saját szerkesztés

Ugyancsak vizsgáltuk a szintén speciális helyi kezdeményezést, az utcabizalmi hálózatot (10. ábra). Ennek lényege, hogy minden utcában van egy vagy több olyan bizalmi személy, akihez az utcában lakók a problémáikkal fordulhatnak. Ez a személy tartja a kapcsolatot az önkormányzati képviselőkkel. Ha bármilyen fontosabb dolgot észlel, azt közvetíti a képviselő felé, illetve az önkormányzat is szerezhethet rajta keresztül információt az adott településrészről (Szendrei és Veres, 2013). Bár, az előző kutatás eredményéhez képest mérséklődött (15 százalékponttal) a pozitív értékelők száma, ennek ellenére a kezdeményezés továbbra is népszerűnek mondható a lakosság körében. Nem hagyható azonban figyelmen kívül azok véleménye sem, akik szerint nem tölt be meghatározó szerepet a település életében ez a kezdeményezés. Számuk több mint 10 százalékponttal emelkedett az előző kutatáshoz képest.

Hasonló megítélést kapott a válaszadók részéről a helyi hagyományörzés megítélése is (11. ábra). A nyilatkozók többsége (84%-a) még mindig fontosnak tartja a helyi szokások és hagyományok megőrzését és ápolását, viszont az előző kérdőíves kutatás eredményéhez képest némi mérséklődés (10 százalékpont) volt kimutatható.

Azt is vizsgáltuk, hogy a lakosság mennyire ismeri a falu fejlesztési terveit. A megkérdezettek a fejlesztési elképzelések tekintetében nagyfokú tájékozottságról tettek tanúbizonyságot (12. ábra).

**11. ábra: „Értékelje a helyi hagyományőrzést.” (1-től 5-ig terjedő skálán értékelve)**

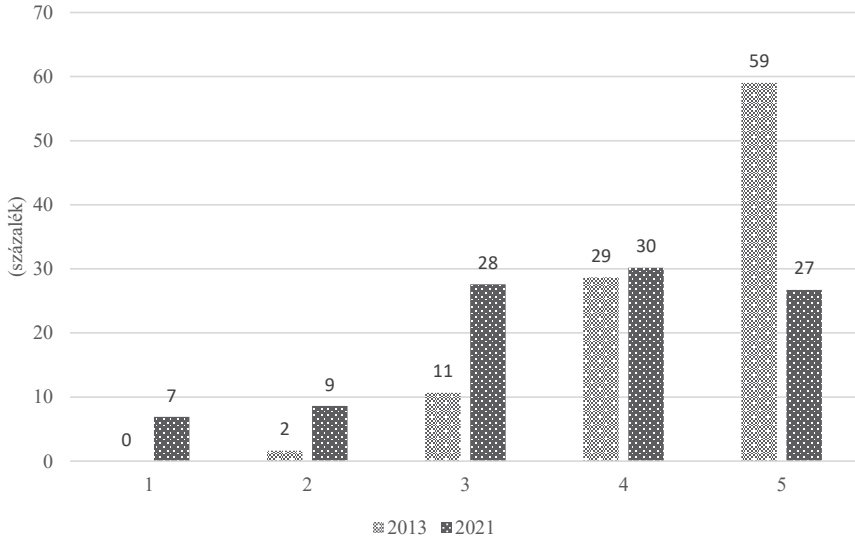

*Megjegyzés:* 1-es a legrosszabb megítélés, 5-ös a legjobb  
*Forrás:* Kérdőíves kutatás alapján saját szerkesztés

**12. ábra: „Az itt lakók jól ismerik a falu fejlesztési terveit, tájékozottak a falu helyzetéről, jövőjéről.” (1-től 5-ig terjedő skálán értékelve)**

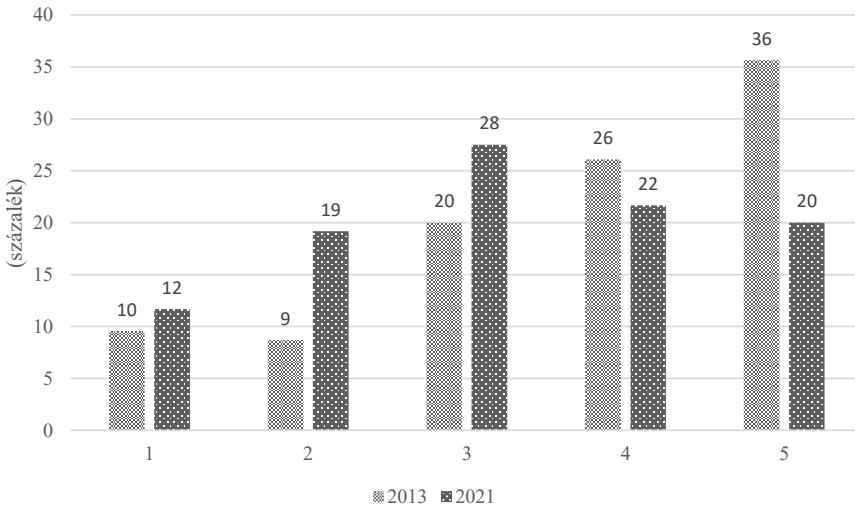

*Megjegyzés:* 1-es a legrosszabb megítélés, 5-ös a legjobb  
*Forrás:* Kérdőíves kutatás alapján saját szerkesztés

A válaszadók közel háromnegyede (69%-a) legalább részben ismeri vagy jól ismeri a faluval kapcsolatos terveket és tájékozott a fejlesztéseket illetően. Ez a kedvező eredmény minden bizonnyal egyrészt a megfelelő helyi kommunikációnak köszönhető, másrészt azzal is összefügghet, hogy itt a helyiek igénylik, hogy tisztában lehessenek a mindennapjaikat megkönnyítő, fejlesztésekkel (12.ábra).

## Összefoglalás

A pázmándiak életét és a közösségi identitást számos tényező határozza meg. A hitéletnek különösen nagy jelentősége van hagyományosan Pázmándon. A 2021-es vizsgálatunkban tapasztaltak szerint azonban a pandémia-helyzet is óriási befolyással volt a falu életére.

A településen tevékenykedő aktív közösségalkotók/formálók ismertetője, hogy általában több civil szervezetben is tevékenykednek egyszerre, emiatt a tagság tekintetében gyakran átfedések lehetnek. A társadalmi szervezetek nagy száma, illetve sokszínű tevékenységük ellenére kevésbé ismertek a felmérés alapján. Bár szükség van a közösségi szervezetekre, ám a válaszadók egy jelentős hányada még csak nem is ismeri a településen működő civil szervezetek többségét. A jövőben érdemes lenne ezen civil szervezetek, valamint tevékenységük eredményeinek ismertségén javítani, illetve a működésükhöz szükséges anyagi támogatás egy részét a település vezetésének biztosítani. Ezáltal vélhetően javulna a pázmándiak közösségi identitása, valamint társadalmi aktivitása, ami pedig a későbbiekben növelhetné a település társadalmi tőkét is.

Fontos kiemelni, hogy vannak kisebb csoportok, társadalmi szervezetek a településen belül, amelynek tagjai továbbra is összetartó kisebb közösséget alkotnak és nem csak magukon, de egymáson is szívesen segítenek (lásd utcabizalmi rendszer). A közösség tagjaira alapvetően a nyitottság jellemző.

A közösségi életet egy sajátos kettősség jellemzi. Miközben tudatában vannak a helyiek a vallás, a civil szervezetek fontosságával, mégsem érzi mindenki magáénak ezeket a lehetőségeket/kezdeményezéseket. Fontosnak tartják a civil szervezetek létezését, ugyanakkor a válaszadók háromnegyede mégsem tagja semmilyen civil szervezetnek.

Véleményem szerint, a virtuális térben lévő érdeklődő réteg megszólítása és a fizikai térben történő aktivizálása az egyik jövőbeni feladat lehet. Ezzel nemcsak az „elégedetlenkedők” száma csökkenhetne, de a helyi közösségi identitás is épülne. A közös munka közösen formálja a jövőképet. A jövő egyik nagy kihívása és feladata lehet a település lakosságán belül megfigyelhető kettősség orvoslása. Úgy gondolom, hogy a közösségen belüli együttműködések, az együtt gondolkodás erősítése a falu belső megítélését is kedvezőbb irányba mozdíthatná el.

## Irodalomjegyzék

- Bourdieu, P.* (1983) *Ökonomische Kapital, kulturelles Kapital, soziales Kapital.* — Kreckel, R. (Hrsg.) *Soziale Ungleichheiten. Soziale Welt. Sonderband 2.* Göttingen. 183-198. o. In: Tóth, B. I. (2010). *Az immateriális és a területi tőke összefüggései. Tér és Társadalom, 24(1), 65-81.*
- Botos K.* (2000): *A rendszerváltás gazdaságtana.* Magyar Szemle, 1–2. pp. 89–113 In: Kákai, L. (2009): *Civil kapcsolati viszonyok.* Civil Szemle, 4, pp. 111-132.
- Erikson E. H.* (2002): *Gyermekkor és társadalom.* Budapest: Osiris. In: Kákai, L. (2009): *Civil kapcsolati viszonyok.* Civil Szemle, 4, pp. 111-132.
- Kákai, L.* (2009): *Civil kapcsolati viszonyok.* Civil Szemle, 4, pp. 111-132.
- Kápolnai Zs* (2021): *A közösségi média szerepe Pázmánd közösségi életében.* In: Molnár, M. (szerk.) – *Acta Regionis Rurum 15. kötet.* (62-67.pp.)

- Kassai Zs.* (2018): Társadalmi szervezetek Komlósán, *Acta Regionis Rurum* (12) pp. 26-35.
- KSH* (2019): Éves településstatisztikai adatok <http://statinfo.ksh.hu/Statinfo/haDetails.jsp?query=kshquery&lang=hu> Letöltés: 2022. 01.18.
- Nárai M.* (2004): A civil szervezetek szerepe és jelentősége az egyének, közösségek, illetve a társadalom számára. In: *Education, 2004/4*, pp. 616-634.
- Putnam R.* (2000): *Bowling Alone. The Collapse and Revival of American Community.* Simon& Schuster, New York.
- Reisinger A.* (2012): Civil/nonprofit szervezetek a kohéziós politikában – elméleti alapok. In: *Tér és társadalom*, 26 (1), pp. 41-65.
- Szakál Gy.* (2004): A társadalmi tőke hatása az oktatásra, egészségre és a civil szférára. In: *Szakál Gy. - Gergely A. (szerk.) (2004): Társadalmi tőke, karrieresélyek, viselkedésminták.* MTA Politikai Tudományok Intézete, Etnoregionális Kutatóközpont, pp. 6-20.
- Szendrei B – Veres F.* (2013): Társadalmi újítások Pázmádon a fenntarthatóság jegyében, *Acta Regionis Rurum* (7) pp. 56-65.
- Vajgel B.* (2013): Az egyház közösségi szerepe Pázmádon, *Acta Regionis Rurum* (7) pp. 112-118.

## Interjúalany

Dr. Virányiné Dr. Reichenbach Mónika polgármester



9.kép: A pázmándi római katolikus templom





10.kép: A hagyományt őrző tájház, és a megújult udvar: egy új közösségi tér



11.kép: Közöségi tér, másként

# A KÖZÖSSÉGI MÉDIA SZEREPE PÁZMÁND TELEPÜLÉS KÖZÖSSÉGI ÉLETÉBEN

## THE ROLE OF SOCIAL MEDIA IN THE COMMUNITY LIFE OF PÁZMÁND

*Kápolnai Zsombor PhD hallgató, MATE-GRTDI10*

*Zsombor Kápolnai, PhD student, MATE-GRTDI<sup>11</sup>*

### **Absztrakt**

A közösségi média az elmúlt évtizedben világszinten változásokat hozott a társadalmi kapcsolatrendszerekben. Magyarország legtöbb településén találunk olyan, az adott településen fontosnak vélt közügyekkel foglalkozó közösségi média csoportot, ahol a lakosság kommunikálhat egymással. A digitalizációnak talán a településeket érintő közösségi média használat a legtöbbször által igénybe vett területe. A közösségi média tartalmak elemzése olyan témák esetében különösen hatékony, melyek a hivatalos statisztikában nem nyomon követhetőek. Az ötlet számomra egy ilyen, eredetileg etnikai földrajzi kutatás során fogalmazódott meg a Tóth-Papp szerzőpáros tanulmányát olvasva (Tóth-Papp 2020).

Jelen tanulmány arra keresi a választ, hogy a közösségi média települési szinten milyen formában gyakorol hatást a hétköznapi életre. A települések lakói mely témákat tartják a legfontosabbnak a digitális párbeszédben. Célom, hogy adatelemzési módszerekkel összehasonlítsam a válaszadók véleményeit. A téma újszerű abból a szempontból, hogy a 2013. évi Faluszeminárium kutatás keretében a közösségi média használata még nem volt kutatási téma (Molnár-Kassai 2013).

### **Abstract**

Social media has brought about changes in social relationships around the world over the past decade. In most settlements in Hungary, we can find social media groups dealing with public affairs, which are considered important in that particular settlement, where the population can communicate with each other. Social media usage in relation to settlements is perhaps the most widely used area of digitalization. The analysis of social media content is particularly effective for topics that cannot be traced in official statistics. The idea came to me during a study originally with an ethnic geographical purpose, by reading a study by Tóth-Papp (Tóth-Papp 2020).

This present study seeks to answer the question of how social media affects everyday life at the municipal level. Which topics do the residents of the settlements consider to be the most important in the digital dialogue? My goal is to compare the opinions of the respondents with data analysis methods. The topic is new in the sense that the use of social media was not yet a research topic in the 2013 Village Seminar (Molnár-Kassai 2013).

---

<sup>10</sup> Magyar Agrár- és Élettudományi Egyetem, Gazdaság- és Regionális Tudományi Doktori Iskola

<sup>11</sup> Hungarian University of Agriculture and Life Sciences, Doctoral School of Economic and Regional Sciences

## Anyag és módszer

A tanulmány a Faluszemináriumi Kutatóműhely által 2021 nyarán Pázmádon végzett kérdőíves felmérésnek az adataira épül. A kérdőíves felmérés mellett a Pázmánd község neve alatt működő Facebook csoportokban résztvevő megfigyelést végeztem.

### Közösségi média csoportok Pázmádon

A legismertebb közösségi médiafelületen, a Facebookon négy olyan nyilvános csoportot találhatók melyek Pázmándhoz kapcsolódnak (1. táblázat).

#### 1. táblázat: „Pázmándi” Facebook csoportok 2021. szeptember

Csoport neve	Pázmánd Szőlőhegy	Különleges Pázmánd	Pázmándi fórum adok-veszek	Pázmánd Kertemneked
A csoport céljai	1.a szőlőhegyiek értesüljenek a hegyet érintő dolgokról. 2. keres-kínál megosztások	Pázmánd különlegességeinek gyűjtése.	1.a helyi eseményeket, híreket megosztása 2.keres-kínál megosztások	saját termékek népszerűsítése
Alapítás	2016	2012	2015	2015
Tagok száma	568	541	1200	1123

*Forrás: saját szerkesztés*

Alapításukat figyelembe véve legrégebb óta a *Különleges Pázmánd* elnevezésű Facebook csoport működik, melyet 2012-ben alapítottak és több mint 500 tagja van. A csoport a *Pázmándi Mesefalu* projekt keretében jött létre. Az alapítószándékról, célokról Szendrei-Veres (2013) részletesen írt. A lényeg az alapítás idején egy hálózaton kívüli „offgrid” életmód kialakítása volt, amiben a középpontban a közösség áll. A Facebook-kezdeményezés az ötletelés színtereként működött akkoriban. E felületen keresztül is támogatható lett a projekt, ezen a platformon is bemutatásra kerülhettek Pázmánd különlegességei. Ami Pázmánd különlegességeit illeti, ez lehet bármi, ami egyedi, érdekes, nem mindennapos dolog a következő kategóriákban:

- az ember maga (pl. híresség, különös képesség, szakma, művészet képviselője),
  - egy állat (ritkaság, élőben vagy képpel, elbeszéléssel),
  - valamilyen teljesítmény (pl. utazás, versenyeredmény, különleges tett, erről az illetők képet mutatnak, mesélnek),
  - egy történet (érdekes esemény, amelynek valaki részese volt, képpel és elbeszéléssel),
  - egy termék, termény (pl. hímzés, egyéb kézműves termék, ritka termény),
  - valamilyen megoldás (eredeti ötlet megvalósítása, ritka megoldás alkalmazása, képpel beszámolóval, valami mintával),
  - egy tárgy (pl. ritkaság egzotikus helyről, szép ház, kandalló, gyűjtemény),
  - egyéb (amihez még a szervezőknek is kevés volt a fantáziájuk ...).
- (Pázmánd Különlegessége 2012)

A *Pázmándi fórum* adok-veszek platformként működik, melyet 2015-ben hoztak létre. Az 1200 tagot számláló csoportban a helyi programok, hírek megosztása mellett az eladásra-cserére kínált termékek hirdetése lehetséges (Pázmándi fórum adok-veszek 2021).

A település jól elkülöníthető részét képezi a Szőlőhegy, mely a falu központjától távolabb, attól pár kilométerre található. Eredetileg, ahogy a neve is mutatja ez a településrész a szőlőművelés helye volt, de napjainkban itt is egyre fontosabbá válik a lakófunkció: egyre többen költöznek ide. A fizikai, földrajzi elkülönülés társadalmi elkülönüléssel is párosul. Ez mutatkozik meg abban, hogy a településrésznek 2016 óta *Pázmánd-Szőlőhegy* néven külön Facebook csoportja is működik 546 taggal. A csoport leírásában főként a „*hegyet érintő dolgokat*” (út, villany, szemétszállítás ) és keres-kínál témákat jelölték meg a legfontosabbak között a csoport létrehozói (Pázmánd Szőlőhegy 2021).

Pázmánd nevét viseli egy olyan Facebook csoport, mely magánkezdeményezést takar. Ez a *Pázmánd Kertem-neked* csoport. A csoportot egy helyi termelő tartja életben. Itt bemutatásra kerülnek az általa termesztett zöldségek és gyümölcsök, valamint az ezekből készült termékek is. Ez is jól illusztrálja, hogy a helyi termékeknek az online térben történő értékesítése Magyarországon is egyre elterjedtebb (Kápolnai-Molnár 2020).

## Tartalom-elemzés

A négy Facebook csoportot 2021. május-június hónapra vonatkozóan abból a szempontból is megvizsgáltam, hogy milyen tartalmú bejegyzések kerültek fel a nevezett közösségekben. Rendszereztem a vizsgált négy Facebook csoportban a témákat. A témák közül a *kereskedelemhez* kapcsolódóak voltak a leggyakoribbak, melyek a bejegyzések 85 százalékát tették ki (1. ábra). A közintézmények hírei, a kulturális események, a helyi problémák együttesen a bejegyzések alig több mint tíz százalékát jelentették.

### 1.ábra Leggyakoribb témák a pázmándi Facebook csoportokban (2021 május – június)

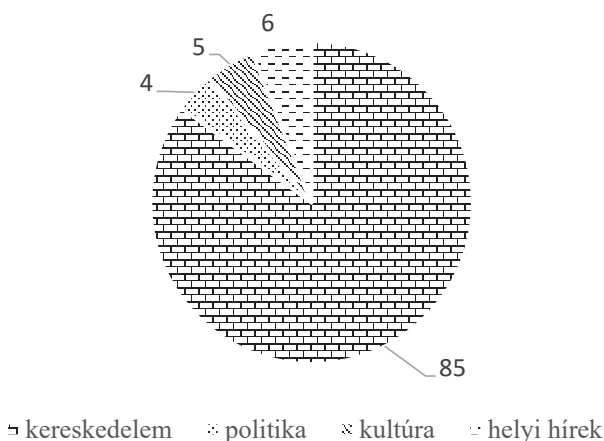

*Forrás:* A leggyakoribb témák a pázmándi Facebook csoportok, 2021 május-június gyűjtés alapján saját szerkesztés

Kutatómunkám során arra is kíváncsi voltam, hogy vajon mennyire van szinkronban a tartalomlemezés a lakosság véleményével a helyi Facebook csoportok témáival kapcsolatban.

### A kérdőíves felmérés eredményei

A kérdőíves felmérés keretében megkérdezettek 58 százaléka tagja volt valamelyik pázmándi Facebook csoportnak. Azon válaszadók, akik nem voltak tagjai a Pázmándi Facebook csoportoknak, átlagosan 9 évvel idősebbek azoknál, akik részt vesznek ezekben a csoportosulásokban. Ebből az következik, hogy a Facebook jól körülhatárolható korcsoportokra épít. Fontos látni, hogy a közbeszédben sokat emlegetett „*ma-már mindenki facebookozik*” gondolatmenet korántsem tükrözi a valóságot.

**1.táblázat: Pázmándiak a Facebookon**

	Nem tagja	Tagja
Legfiatalabb	33 év	21 év
Legidősebb	89 év	81 év
Átlag életkor	61 év	52 év
Nemek aránya	61 % nő, 39 % férfi	66% nő, 34% férfi

*Forrás:* Faluszemináriumi kérdőív 2021

A válaszadók többsége (60 százaléka) úgy véli, hogy a település Facebook csoportjai az aktuális helyi problémákra adnak választ (1. ábra). (Erre a kérdésre értelemszerűen már csak azok a megkérdezettek válaszoltak, akik tagjai valamelyik pázmándi Facebook csoportnak.). Az is igaz ugyanakkor, hogy a válaszadók 87%-a saját bevallása szerint nem ír bejegyzést az aktuális lakossági témákhoz kapcsolódóan. Ez az arány a felmérés során érintett további témákra vonatkozóan is igaznak bizonyult (közintézmények hírei, helyi problémák stb.).

**1.ábra. A lakossági problémák említésének gyakorisága a pázmándi Facebook csoportokban**

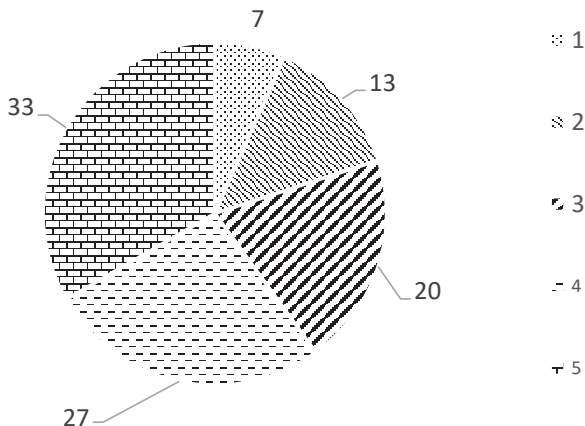

*Megjegyzés:* 1= nem gyakori, 5= nagyon gyakori

*Forrás:* Faluszemináriumi kérdőív 2021, saját szerkesztés

A következő lépésben megvizsgáltam, hogy az egyes témák milyen gyakoriak a Facebook csoportokban. Megkülönböztettem a politikai témát, a helyi közigazgatás ügyeinek témáját, a kulturális események népszerűsítését, és a kereskedelmi célú hirdetések témáját. Elképzelésem az volt, hogy a válaszokban tükröződni fog az előzetesen általam végzett tartalomelemzésben tapasztalható eredmény, azaz a kereskedelmi célú hirdetések felülreprezentáltsága kimutatható lesz. Az adatok elemzésében azonban nem sikerült maradéktalanul kimutatni ezt a különbséget. Összevetést téve a tartalomelemzés és a kérdőíves felmérés eredményei között különösen szembetűnő eltérés a politikai indíttatású bejegyzések arányában mutatkozott meg. A válaszadók 60 százaléka szerint ugyanis gyakori vagy nagyon gyakori téma a pázmándi Facebook csoportokban a politika. A csoportokban olvasható bejegyzéseknek azonban a vizsgált két hónapban csupán 5 százaléka volt politikai tartalmú. A politikai témák felülreprezentálása talán egy negatív sztereotípiára lehet, esetleg elképzelhető, hogy privát vagy más csoportokban valóban élénkebb politikálás zajlik. Mindenesetre ennek nyoma a külső szemlélő számára nem látható.

## **Összefoglalás**

Napjainkban a közösségi média települési szinten is jelen van. A 2021. évi Faluszemináriumi Kutatótábor keretében Pázmánd közösségben négy nyilvános Facebook csoport működését vizsgáltam. A felmérés azt mutatta, hogy a közösségi médiát a válaszadók közel 30 százaléka nem használja. E kommunikációs felületet nem használók ugyan idősebbek, mint azok, akik használják a legnépszerűbb közösségi média felületet, azonban a nem használók átlagéletkora is csak 61 év. Olyan 30 év körüli pázmándiakkal is találkozhatunk, akik nincsenek jelen az online médiában.

A válaszadók többsége a saját bevallása szerint nem vesz részt a közösségi médián keresztül (sem) a vélemény-nyilvánításban. A közösségi média helyi működésével kapcsolatban a válaszadók a helyi ügyek, politika, kultúra és a helyi adok-veszek témát egyforma gyakoriságúnak ítélték meg; függetlenül attól, hogy a tartalomelemzés ténylegesen is bizonyítja, hogy jelentős különbség van ezen témák megjelenésében. A közösségi médiáról való gondolkodás úgy tűnik, sokkal inkább egy helyi közérzetet tükröz, mint a tényleges valóságot.

## **Irodalomjegyzék**

- Kápolnai Zs.- Molnár M.* (2020): A bevásárló közösség fogalmi megközelítése Magyarországon *Studia Mundi - Economica* 7 : 1 pp. 26-36. , 11 p. (2020)
- Molnár M.-Kassai Zs* (2013): A pázmándi falukutatás. *Acta Regionis Rurum* 7 pp. 3-7. , 5 p. (2013)
- Szendrei B- Veres F* (2013): Társadalmi újítások Pázmádon a fenntarthatóság jegyében pp. 56-66 *Acta Regionis Rurum* 7. ISSN 1789-5588
- Tóth B. – Papp S.* (2020): A közösségi média társadalomföldrajzi alkalmazásának etnikai földrajzi példája *Területi Statisztika*; Budapest Köt. 60, Kiad. 6, (Nov 2020): 714-741.

## **Internetes források:**

Pázmánd Különlegessége (2012):  
<https://www.facebook.com/groups/366385763448680>  
Pázmándi fórum adok-veszek 2021

<https://www.facebook.com/groups/833729993382396>  
Pázmánd Szőlőhegy 2021  
<https://www.facebook.com/groups/699838793490943>



12.kép: A pázmándi MeseFalu logója  
Forrás: [https://offgrid.blog.hu/2012/01/05/hat\\_csalad\\_mar\\_koltozne](https://offgrid.blog.hu/2012/01/05/hat_csalad_mar_koltozne)

# PÁZMÁND A TÉRBEN, A TÉR PÁZMÁNDON

## SPATIAL LOCATION AND STRUCTURE OF PÁZMÁND

*Bálint Csaba, kutató (AKI Nkft.12), adjunktus (BCE13)*

*Csaba Bálint, researcher (AKI Nkft.), assistant professor (BCE)*

### **Absztrakt**

Egy település térbeli viszonyai, belső térszerkezete, térhasználata a helyben érvényes társadalmi-gazdasági relációkon túlmenően a külső térfolyamatoktól is függ. Az elmúlt évtizedekben szemtanúi lehettünk nem csak a Budapesti agglomeráció fejlődésének, intenzív szuburbanizációs folyamatainak, de az agglomerációval délnyugatról érintkező, a főváros és Székesfehérvár közötti tengelyen elhelyezkedő, az M7-es autópályán könnyen megközelíthető, periurbán város-vidék peremterületek benépesülésének, dinamikus fejlődésének is. A települések ezen körébe tartozik Pázmánd község is, melynek helyzete sajátos: közel fekszik a Velencei-tóhoz, de nem elég közel, hogy szorosan annak turisztikai értelemben vett településhálózatába tartozzon. Társadalmi viszonyait egyre inkább a fővárosból kitelepülők helyiekétől eltérő térhasználati és viselkedési mintái, intenzív külső térkapcsolatai és ingázó életmódja határozzák meg, ugyanakkor a beköltözők között is különbségek mutatkoznak saját lakóingatlanjaikat érintő, elsősorban esztétikai preferenciáikban. Az erősen terciarizálódó helyi gazdaságban még mindig tartja magát a mezőgazdaság, a szőlőművelés is. Mindezen folyamatok változatos térszerkezetet eredményeznek Pázmánd bel- és külterületén egyaránt, nem csak a külső fizikai térben, de a helybeliek belső térképzeteiben is.

### **Abstract**

A settlement's spatial conditions, internal spatial structure and use of space depend on external spatial processes too, in addition to the local socio-economic relations. In recent decades, not only the development of the Budapest agglomeration and its intensive suburbanisation processes have been witnessed, but also the population increase and dynamic development of the periurban rural fringe in contact with the agglomeration from the southwest, located between the capital and the city of Székesfehérvár, being easily accessible from the M7 motorway. The village of Pázmánd also belongs to this group of settlements, however, its situation is special: it is close to Lake Velence, but not close enough to belong tightly to its touristic network of settlements. Its social relations are increasingly determined by the different space use and behaviour patterns, as well as the intensive external spatial linkages and commuter lifestyles of the people who emigrate from the capital, but there is also diversity in the aesthetic preferences of the settlers regarding their own residential properties. Agriculture and viticulture are still present in the highly tertiarising local economy. All these processes result in a varied spatial structure both in the built-in areas and outskirts of Pázmánd, not only in the external physical space, but also in the inner spatial perception of the locals.

---

<sup>12</sup> AKI Agrárközgazdasági Intézet Nonprofit Kft., Fenntarthatósági Kutatások Igazgatóság

<sup>13</sup> Budapesti Corvinus Egyetem, Nemzetközi, Politikai és Regionális Tanulmányok Intézete



## Bevezetés

A társadalom térbeli szerveződésének alapja a település (Pirisi & Trócsányi, 2019). A társadalmi térszintek vertikális tagozódásában a település a lokális terek szintjén helyezkedik el (Nemes-Nagy, 1998): egyfelől, betagozódik a térségi hierarchiában feljebb lévő regionális (kis-, mezo- és nagytérsegekbe) és makroterekbe – ebből kifolyólag, a települések helyzete és változása nem vonatkoztatható el az uralkodó, külső térbeli folyamatoktól, hanem azokkal együtt, azok kontextusában vizsgálendő. Másfelől, a településnél kisebb egységek már csak a lakóközrtek, szomszédságok lokális terei, illetve a háztartások és a munkahelyek mikroterei. Ez a felépítmény visszatükröződik Mendöl (1963) megfogalmazásában is, mely szerint a település valamely embercsoport lakóhelyének és munkahelyének<sup>14</sup> térbeli együttese. Komplexebb megközelítésben a településeket Tóth (1981) egymással dinamikus kölcsönhatásban álló (társadalmi, gazdasági, környezeti és infrastrukturális) szférák rendszereként, illetve a térbeli jelenségek sűrűsödési pontjaként definiálta. A települések tehát igen összetett képződmények, amelyek a természeti, művi, társadalmi, intézményi elemek szövevényes viszonyából tevődnek össze: a fizikai elemek térbeli elrendeződése és a társadalmi, gazdasági viszonyok megbonthatatlan egységet alkotnak (Bartke & Kőszegfalvi, 2000).

A fentiekre alapozva ezen tanulmányban Pázmánd térbeli szerkezeti, infrastrukturális, építészeti jellemzőit a helyi társadalmi viszonyok, illetve a tágabb térségi környezet és a meghatározó térfolyamatok tükrében vizsgálom.

## Anyag és módszertan

A téma feltárásának hátterét a szakirodalmi források áttekintése, szekunder statisztikai adatok elemzése, illetve a Tér-érték elemzés módszerének alkalmazása szolgáltatta, amely területhasználati problémák feltárásán túlmenően az átalakuló vidéki társadalmi tér leírására is alkalmas (Molnár, 2018). A Tér-érték elemzés módszere a települési teret leíró tudományelméleti alapvetésekre (Prinz, 1922; Györffy, 1943; Mendöl, 1936, 1963; Major, 1965; Novák, 1986), illetve a korábbi faluszemináriumi kutatások (Vitéz, 2014; Molnár & Bencsik, 2015; Molnár, 2016; Tóth, 2017; Molnár, 2018a,b; Bogárdi, 2018; Molnár, 2019) tapasztalataira támaszkodik. Az elemzés alapját egyrészt a Pázmádon 2021 nyarán folytatott kérdőíves lakossági felmérés (n=126) képezte, amely lehetővé tette a helyi közvélekedés megismerését az utak minősége, a lakhatás szempontjából preferált és kevésbé preferált utcák, a falu kedvelt helyei kapcsán. (A mintavétel és a kérdőíves adatfelvétel módszertanáról ld. bővebben: Molnár, 2021/a. A kérdőíves eredmények összevetésre kerültek a 2013-as falukutatás keretében elkészített mentális térképezés (Karacs & Molnár, 2013) eredményeivel, A 2013-as mentális térképezés 2021-es tanulságainak egy másik része Molnár M. (2021/ b) tanulmányában lesz olvasható. A másik alkalmazott módszer az utcakép-elemzés volt, melynek során a lakóingatlanok előre megadott szempontok szerinti felmérését végeztük el, külön értékelve a telkek előtt az útburkolat típusát, a járda és csatorna meglétét és állapotát, illetve a portát, az előkertet és az épületet. Adatfelvételi munkánk során gyakran nehézséget okozott a házsámok beazonosítása, a telkek elkülönítése, az ingatlan (lakó/nyaraló) funkciójának megállapítása, egyes takarásban lévő elemek értékelése.

---

<sup>14</sup> „A lakóhely az a hely, ahol az ember vagy embercsoport a maga testi épségének, egészségének, és anyagi javainak megvédése céljából alkalmas módon berendezkedik. A munkahely az a hely, ahol egy ember vagy embercsoport a maga szükségleteinek kielégítéséhez felhasználandó javak megszerzése céljából valamely tevékenységet folytat.” (Bakó et al., 1997)

## A szuburbanizáció hatása a falvak társadalmi és térszerkezeti átalakulásában

A falu megnevezés helytől és időtől függetlenül azokat a kisebb lélekszámú településeket illeti, amelyek alacsony népsűrűségűek, nem rendelkeznek központi funkciókkal, intézményhálózatuk fejletlen, szerkezetüket laza földszintes beépítés jellemzi, kommunális és infrastrukturális ellátottságuk a városokénál gyengébb (Kovács, 2015). Ugyanakkor, hagyományosan mezőgazdasági specializációjukkal szemben a falvak ma már kibővült gazdasági és funkcionális szerepkörrel rendelkeznek, amely enyhíti befelé fordulásukat; a falvak fejlődése egy-egy város vonzáskörzetében elhelyezkedve többnyire annak fejlődésétől függ (Tarján, 2019).

Egyik, ún. vidékfeldrajzi megközelítésében a szuburbanizáció a városi népesség kiáramlását és a városias térhasználat behatolását jelenti a vidéki térbe, annak dinamikus átalakulását előidézve a térszerkezetben és térhasználatban – mindez, összefüggésben a vidékhez kapcsolódó eltérő percepciókkal és ideákkal, konfliktusokat generál a helyiek és a beköltözők között (Csurgó, 2013). A város-vidék peremzónának a városközponttól távolabb eső része a külső, falusias perem, jelentősebb mezőgazdasági földhasználattal, alacsonyabb népsűrűséggel, a lakóterületek lassú bővülésével (Vasárus, 2018). Az említett rurális peremre való költözés, amennyiben nem jár a városi agglomerációhoz való kapcsolódás lazulásával, és fennmarad az ingázás, akkor a szuburbanizáció egy térben kiterjedt formájáról van szó, az ún. periurbanizációról, és még nem beszélhetünk a dezurbanizációs szakaszt jellemző valós – lakó- és munkahelyet is érintő – dekoncentrációról (Bajmócy et al., 2012; Pirisi & Trócsányi, 2019). A városból vidékre költözők hatására a társadalmi változások mellett megerősödik a tér lakóhelyi és szolgáltató funkciója, átalakul a táj és az épített környezet, településkép. Nagyobb beépítettség, kisebb telekméret kezd jellemzővé válni. Adott esetben az üdülőövezetek tervezetlen lakóövezetté alakulása, illetve lakóparkok kialakítása figyelhető meg, amely a térbeli-társadalmi szegregálódásra mutat rá. A magas társadalmi státuszt kifejező lakóházak a vidék dzsentrifikációjának kezdeteire utalhatnak. A jövedelmi, fogyasztási viszonyok, illetve az életvitel különbségei feszültségeket okozhatnak a helyiek és a beköltözők között. A fenti, tulajdonképpen városiasodási folyamatok ellenében megjelenik ugyanakkor a vidékiség esztétizálása, az ún. “retradicionálizáció” is a városból kiköltözők részéről (Csurgó, 2013).

A vidék épített környezetének alakulásában Tamáska (2011) több, napjainkban egyszerre érvényesülő folyamatot azonosít: egyrészt a mindennapi praktikumot, funkcionalitást előtérbe helyező ún. spontán formaképződést, amelyet 1945 előtt maga a premodern történeti (paraszti) építészet, 1960-at követően az átalakuló, modernizálódó társadalom igényeit kielégíteni hivatott kockaházak, illetve többemeletes családi házak, majd 1990 után, jelenlegi, posztmodern korunkban az urbanizálódó falu építészeti pluralizmusa, a változatos méretű, stílusú, anyaghasználatú modern családi házak építése fémjel. Másrészt, egyszerre van jelen a kulturális örökségalkotásnak (azaz a múlt településszerkezete és a mai életviszonyok közötti kapcsolat megteremtésének) két formája: a régi korok emlékeit változatban formában fenntartani, dokumentálni kívánó ún. megőrző örökségalkotás (melynek eklatáns példái a tájházak, múzeumok), valamint az építkezésekben az idealizált múltból tudást, “ihletet” merítő, ún. nosztalgikus örökségalkotás. A polgárosodott társadalmú falvak egyes jómódú, többnyire magasan képzett, középosztálybeli lakói szembehelyezkedhetnek az urbanizálódó, új stílusirányzatokat lekövetni kívánó többségi ízléssel, és a nosztalgikus múlt felé fordulva a népies külső jegyek megőrzésével, helyreállításával egyidejűleg modernizálják a hagyományos parasztházak lakhatási funkcióját. A népi kultúra ily módon történő esztétikai-társadalmi érvényesülése napjaink környezetében nem más, mint a művészeti folklorizmus jelensége (Tamáska, 2006), amely részét képezi a Csurgó (2013) által leírt retradicionálizációnak.

## Pázmánd helye és helyzete a földrajzi térben

Földrajzi fekvése szerint Pázmánd dombvidéki település, a Dunántúli-középhegység nagytájon, a Vértes-Velencei-hegyvidék középtájon, a Lovasberényi-hát és a Velencei-hegység kistájak határán helyezkedik el, a Bányom-ér völgyében, a 202 m magas Zsidó-kő hegy tövében (Dövényi et al., 2010; Reichenbach, Ronyecz & Sipos, 2020; Pro Régió Nkft., 2012). Közigazgatási szempontból községi jogállású település, amely a Dunántúl országrészben, a Közép-Dunántúl régióban, Fejér megyében, a Gárdonyi járásban található. Közúton az M7-es autópályáról letérve, a Kápolnásnyéket Lovasberénnyel összekötő 8117-es mellékúton megközelíthető, saját vasútállomása nincsen, a helyközi autóbuszjárat négy helyen áll meg a településen. A falu Budapest fővárostól közúton a legrövidebb úton 48,9, Székesfehérvár megyeszékhelytől 26,2, a járásközpont Gárdony városától 14 km távolságra fekszik. Autóval a járásszékhely Gárdony kicsivel több, mint negyed óra, Székesfehérvár mintegy 20 perc, Budapest nagyjából 50 perc alatt érhető el, az autópálya-csomópont és a vasútállomás pedig egyaránt 7 percen belül (GeoX Kft, 2019). A község agglomerációs településeggyüttesbe nem tartozik, ahogy nemzeti parkhoz sem, ugyanakkor az Etyek-Budai borvidék részét képezi.

Elsősorban népesedési, foglalkoztatási, jövedelmi mutatók bevonásával elvégzett kistérségi tipológiájában Bihari és Kovács (2006) a Pázmándot is befoglaló Gárdonyi kistérséget ingázó övezetként sorolta be, míg az MTA Közgazdaság- és Regionális Tudományi Kutatóközpont komplex vidékkutatása tipizálásában a Gárdonyi járást mezőgazdasági tájhasználat, kedvező társadalmi alapok, fejlődő gazdaság és gyenge agrárfüggettség jellemzi (Kovács, Farkas & Perger, 2015). A kedvezményezett járások besorolásáról szóló 290/2014. (XI. 26.) Korm. rendelet szerint a Gárdonyi járás a komplex mutató értéke alapján semmilyen szempontból nem kedvezményezett járás, mint ahogy Pázmánd község sem tartozik a társadalmi-gazdasági és infrastrukturális szempontból kedvezményezett, illetve a jelentős munkanélküliséggel sújtott települések körébe sem, a kedvezményezett települések besorolásáról és a besorolás feltételrendszeréről szóló 105/2015. (IV. 23.) Korm. rendelet településjegyzékét szemügyre véve.

A „kései” szocializmusban létező falvak tipizálása során Beluszky és Sikos (1982) Pázmándot – jellemzői, illetve településformáló folyamatai alapján – az „Agglomerációk, lakóövezetek községei” típusba sorolta, amelyek méretükhöz képest relatíve fejlett infrastruktúrával és intézményrendszerrel rendelkeztek, azonban elkerülték őket az agglomerálódás olyan árnyoldalai, mint a zsúfolódás vagy a falusias jelleg elvesztése, és az agrártevékenység is meg tudta őrizni jelentőségét. Közelmúltbeli klaszterelemzésükben (Beluszky & Sikos, 2007) Pázmánd még az átlagos munkaerőpiaci helyzetű, stagnáló népességű, vegyes funkciójú települések csoportjába került, azonban Wirth (2016 p. 38) szerint “az időközben eredményesnek bizonyult fejlesztések hatására egy lassan növekvő lakosságú, fejlődő és a jövőben várhatóan bővülő funkciójú településsé vált.” Koós (2007) a gazdaság ezredforduló-környéki térbeli átrendeződését („szuburbanizációját”) vizsgálva Pázmándot azon települések klaszterébe sorolta, amely a szomszédos településeihez, illetve az ingázási céltelepüléseihez hasonlóan magas társas vállalkozássűrűséggel rendelkezik – mindez természetesen nem függetleníthető a közeli nagyvárosok, Budapest és Székesfehérvár, mint gazdasági centrumok dinamizáló hatásától. Az 1995-2006 közötti népességmozgások alapján Salamin és szerzőtársai (2009) Pázmándot a Budapest körüli szuburbanizációs gyűrűn belül helyezték el, a vándorlási nyereséget felmutató települések körébe sorolták, és 2021-ig népességnövekedést jeleztek előre (amely meg is történt, bővebben ld. Lőrinc, 2021). Dudás (2013) a Budapesti agglomerációval határos térségek, illetve a Velencei-tó és környéke 1990 utáni népességnövekedését kezdődő dezurbanizációnak tekinti (a 2000-es évek második felének lendületvesztését pedig a

dezurbanizáció megtorpanásának), és Pázmándot a Budapest periurbán és Székesfehérvár szuburbán övezete által közrefogott dezurbán települések közé sorolta be. (A falu szuburbanizációs folyamatairól bővebben ld. Mezei, 2021.)

A Csillagászati és Földtudományi Kutatóközpont „Magyarország Nemzeti Atlasza” c. kiadványa Pázmándot a kiegyensúlyozott vidéki településállománnyal, kedvező adottságokkal, urbanizálódott, ingázó társadalommal, a városok közelében szuburbán kertvárosok kialakulásával, gondozott falvakkal jellemezhető Észak-Dunántúl falutájba illeszti, ezen túlmenően pedig a 12-15 alapfunkcióval rendelkező, funkcionálisan a más településre ingázók lakóhelyeként szolgáló, legdinamikusabban fejlődő falusias települések típusába sorolja (Beluszky, Bajmócy, Farkas & Csatári, 2021). Koós (2015) tipizálásában az objektív jóllét dimenziói mentén Pázmánd a legkedvezőbb mutatókkal rendelkező települések körébe tartozik. A korábban említett települési komplex mutatót csoportindikátorokra bontva Balogh és Kovách (2021) a helyi gazdaság és munkaerőpiac, illetve az infrastruktúra és környezet mutatói alapján fejlett, a lakás és életkörülmények tekintetében átlagos településként azonosította Pázmándot.

Mérete alapján Pázmánd nagyfalunak tekinthető, mivel népessége immáron két évtizedes viszonylatban meghaladja a kétezer főt (a 2020. év végén a lakónépesség száma 2234 fő). A falu növekvő népességdinamikáját elsősorban a pozitív vándorlás határozza meg, ugyanis természetes népmozgalmát a fogyás – azaz kevesebb születés, mint halálozás – jellemzi (Kulcsár & Obádovics, 2016 alapján Balogh & Kovách, 2021), korszerkezete előregedő, foglalkozási szerkezetét a több évtizede tartó terciarizálódás határozza meg, de helyben még mindig jelentőséggel bír a szántóföldi növénytermesztésre és szőlőművelésre épülő mezőgazdaság (Ritter, 2021; Kassai, 2013; Reichenbach, Ronyecz & Sipos, 2020).

Pázmándon működik óvoda három gyermekcsoporttal és egy bölcsődei mini csoporttal, valamint nyolcosztályos általános iskola. Az egészségügyi ellátást egy felnőtt háziorvosi szolgálat, egy vegyes fogorvosi szolgálat és a védőnői szolgálat képviseli. Megtalálható a településen több élelmiszerüzlet, ajándék- és virágbolt, egy gyógyszertár, a Takarékbank fiókja bankautomatával, egy postai szolgáltatóhely, több vendéglátóhely, illetve néhány szállásadó. Van könyvtár és művelődési ház (utóbbiban működik a falugazdász iroda is), valamint fedett sportszarnok, illetve szabadtéri sportpálya, játszótérek, közkertek. A település térkapcsolatait tekintve Vitéz (2013) szerint a kisebb bevásárlásokat, egyszerűbb ügyeket (pl. posta) helyben intézik a pázmándiak, és a többség a helyi általános iskolába járítja a gyermekét. Dolgozni, középiskolába, szakorvosi rendelésekre, nagyobb bevásárlásokat, bonyolultabb ügyeket intézni, szórakozni más településekre ingáznak a helyiek, a közelben Gárdonyba, Velencére, Kápolnásnyékre, Martonvásárra, messzebb Budapestre, Székesfehérvárra (Vitéz, 2013). Távolsága miatt Pázmánd nem képezi részét a Velencei-tó turisztikai rendszerének, kedvező természeti adottságait, falusias környezetét, a borágazat nyújtotta lehetőségeket nem használja ki, és ezen a területen a fejlődést nem segítik a szuburbanizálódás negatív hatásai, a rossz tömegközlekedés és az idegenforgalom szervezeteinek szétforgácsolt működése sem (Wirth, 2013).

## **Térszerkezet és térfelhasználás Pázmándon**

A község területe 27,15 km<sup>2</sup>, ebből 2,93 km<sup>2</sup> a belterület és 24,22 km<sup>2</sup> a külterület. A 2018. évi Corine felszínborítottsági adatok alapján a “Nem összefüggő település-szerkezet”<sup>15</sup> nagysága

<sup>15</sup> Nem összefüggő település-szerkezet: „A terület szerkezetét az épületek határozzák meg. Az épületek, az úthálózat és a mesterséges burkolattal ellátott felületek a növényzettel fedett területekkel és a csupasz talajjal együtt jelennek meg. Ez utóbbiak nem összefüggő módon, de jelentős felületeket foglalnak el.” (EEA, 1992 alapján Lechner Nonprofit Kft, 2016 p. 1)

1,88 km<sup>2</sup>, az úthálózat és csatlakozó területei 0,2 km<sup>2</sup>-t fednek le. (Említést érdemel még, hogy a szőlő művelési ágba tartozó terület nagysága majdnem 350 hektár.) A kiépített önkormányzati út és köztér hossza 17,2 km, kiépített járda 6, kiépítetlen 1,4 kilométeren húzódik a faluban. Településmorfológiai szempontból Pázmánd szabályos alaprajzú, többutcás, szalagtelkes falu, hosszúkas-keskeny, egymás mellé rendeződő telkekkel (Bodnár et al., 2018).

### 1. ábra: Pázmánd belterületi településrészei



Forrás: Völgzugoly Műhely Kft, 2019

A község belterülete alapvetően négy részre osztható: a központi településmagot adó, a Gesztenye fasor, a Széchenyi utca, a Fő utca és a Szabadság utca által határolt Történelmi településrésze, az azt körülölelő Falusias lakóövezetre, a belterület nyugati részén, a Mező utcától délre fekvő, intenzíven bővülő Kertvárosi lakóterületre és délen a Szőlőhegy területére (1. ábra). A telkek mérete, beépítettsége, állapota a Történelmi településrészen a legváltozatosabb, és itt találhatóak a község legidősebb épületei, illetve a középületek, valamint az országos vagy helyi védelem alatt álló épületek. A többségében földszintes vagy tetőtér-beépítéssel kialakított (illetve elszórtan földszint plusz egy emeletes) lakóépületek szinte mind oldalhatáron állnak, zömében egytraktusos hosszúházas épületek, előkert nélkül vagy pár méter mély kis előkerttel, de megtalálhatóak a földszintes, négyzetes alaprajzú, sáttortós épületek, illetve késeibb építésű, nagyobb, emeletes családi házak is. A Falusias rész északi és nyugati oldalain fekvő telkek jellemzően kisebbek és jobban beépítettek, míg a legnagyobb és legkevésbé beépített ingatlanok a keleti részen helyezkednek el. A településrész falusias léptékű és jellegű, változatos utcaképpel, zömében oldalhatáron álló beépítési móddal. Fő épülettípusai az egytraktusos, földszintes klasszikus falusi lakóházak, a földszintes, négyzetes alaprajzú, sáttortós épületek, valamint a későbbi évek családi házai. Az uralkodó tehát itt is a földszintes, illetve tetőtér beépítéses kialakítás, az emeletes lakóépületek ritkábbak. A Kertváros beépítettsége folyamatosan növekszik, egy nagyobb telek mellett több kisebb, hasonló méretű és alakú telek alkotja. A településrésze mindössze néhány, többlakásos sorházból, illetve családi kertes házból áll, valamennyi szabadon álló, nagyobb, kertvárosias jellegű épület. A domborzati szempontból igen változatos Szőlőhegyen a telkek változatos méretűek, beépítettségük mértéke alacsony. Az épületek funkciója erősen diverz: lakóépületek, üdülőházak váltják egymást, változatos (földszintes, tetőtér-beépítéses, vagy emeletes) kialakítással. Sok helyütt pincék,

présházak, illetve egyéb, gazdasági és melléképületek találhatóak. (Völgyzugoly Műhely Kft., 2019; Bodnár et al., 2018) A külterületen található a Szőlőhegy nagyobbik része (szőlőültetvényekkel, üdülőtelkekkel, pincészetekkel, vendégházakkal), valamint a János- és Konkoly-tanya, illetve szántóföldek, erdők és minimális gyepterület (Völgyzugoly Műhely Kft., 2019).

A lakásállomány 2001 és 2011 között 841-ről 910-re nőtt a településen, 2020-ban 921 lakás, melynek több mint egyharmada (331 lakás) három, illetve két és fél szobás, és majdnem ugyanakkora hányada (317 lakás) két, illetve másfél szobás, míg a négy és több, illetve három és fél szobás lakások száma 241, az egyszobásoké pedig csupán 32 db. A közüzemi ivóvízvezeték-hálózatba a lakások 88%-a, a szennyvízgyűjtő-hálózatba 84%-uk volt bekapcsolva 2020-ban. A közműolló, azaz a közcsatorna-hálózatba bekapcsolt lakások aránya a vezeték ivóvízhálózatba bekapcsolt lakások százalékában az országos és a térségi értékeknél jóval kedvezőbb, 96% feletti (Lechner Nonprofit Kft, 2022).

A Településfejlesztési Koncepció szerint „a település belterülete megfelelő lakóterületi tartalékokkal rendelkezik, vannak üresen álló telkek és rendelkezésre állnak olyan lakótömbök, amelyek utcanyitással történő megosztása új építési telkeket eredményezhet. A fentiekből adódóan új belterületbe vonásokra, lakóterületi fejlesztési területek kijelölésére nincs szüksége a településnek.” (Reichenbach, Ronyecz & Sipos, 2020 p. 17) Ez utóbbi következtetésre jutott optimális területhasználatra vonatkozó vizsgálatában Biczó (2013) is.

## **Pázmánd tér-érték elemzése**

A tér-érték elemzéshez kapcsolódó terepbejárás során az első, rögtön szembevető részlet az út típusa és minősége. A lakóingatlanok 84%-a előtt húzódik szilárd burkolatú (aszfalt vagy beton) út, 10% vonalában szilárd, de töredékes alap (pl. kő, szurok), 3% közelíthető meg közúzalék burkolaton és majdnem 3% csak földúton. Valamennyi lakóépülettel párhuzamosan szilárd burkolattal az Arany János, a Béke, a Deák Ferenc, a Gárdonyi Géza, a József Attila, a Kossuth Lajos, a Nadapi, a Petőfi Sándor és a Rákóczi Ferenc utcák rendelkeznek, de kevéssel marad el a 100%-os értéktől a Fő utca, illetve a Jókai Mór, Széchenyi István és Szabadság utca. A Jánostanya lakóingatlanjai csak földúton közelíthetők meg. Az utak minőségének kérdéséhez kapcsolódik, hogy a háztartási kérdőíves válaszadók 1-5-ig terjedő skálán értékelhették ezt a szempontot Pázmánd kapcsán: a pontok átlaga nagyon alacsony, 2,19-es értéket produkált, a kitöltők 86,5%-a közepes vagy rosszabb osztályzattal illetve az útminőséget a faluban.

A második, azonnal értékelhető tényező a járda típusa és állapota, vagy a telek előtt, vagy a túldoldalon, vagy az úttest mindkét oldalán. A felmért lakóépületek 36%-a esetében nincs az ingatlanl párhuzamos járda, és az úttesten vagy útpadkán kell közlekedni. A leggyakoribb (43%) a betonjárda, a telkek 17%-a vonalában lehet jó állapotú kőlapokon gyalogolni, 3%-ban a kőlapok elhanyagoltak, fűvel benőttek. Elenyésző (kevesebb mint 1%) a téglá, közúzalék, illetve kitaposott út formájában azonosítható járdák aránya. Teljes hosszában rendelkezik járdával legalább az egyik oldalon a Deák Ferenc, a Gárdonyi Géza és a Rákóczi Ferenc utca, míg szinte teljesen hiányzik a Bem József, a Kertalja, a Nadapi és a Kis utcákból. Utcai vízelvezető árok a telkek több mint felénél egyáltalán nincs, némileg több mint egynegyede előtt van árok, de nincs tisztítva, mélyítve, és kevesebb mint egynegyede előtt találtak a felmérés időpontjában tisztított, karbantartott árkot. A kerítésen kívüli vagy belüli előkert a felmért porták 64%-a esetén nem létezett, 25% esetében találtak árpolt, 9%-nál elhanyagoltabb ház előtti kertet. Higiéniai problémák (pl. szemét) az előkertek 1%-ában voltak megfigyelhetők.

Az ápoltság legjellemzőbbek a Béke, Rákóczi Ferenc, Diófa és Vörösmarty Mihály utcákban.

## 2. ábra: A régies formában megmaradt és a modernizált hagyományos parasztházak elhelyezkedése Pázmádon



*Forrás:* Faluszemináriumi Kutatóműhely tér-érték felmérése, 2021

A lakóingatlan célú házak valós funkcióját tekintve sok esetben csupán feltételezéseinkre hagyatkozhattunk. Becsléseink szerint a lakóépületek 92,5%-a állandóan lakott, 2%-a időszakosan (hétfélig ház, nyaraló), míg 5,5%-uk lakatlan, pl. mert idős lakóik elhunytak, vagy a házak eladósorba kerültek. Felmérésünk alapján a hagyományos parasztházak aránya magasabb, mint egyharmad és e parasztházak több mint egyharmada régies formában maradt meg, érdemi modernizálás nélkül. Egynegyedét meghaladó a sátoztetős kockaházak (“Kádárkockák”) aránya, a lakóépületek majdnem egyötöde modern, ezredforduló utáni építésű családi ház, mintegy 16% pedig 20. század végi alpesi tetős emeletes ház. Meghatározó az újabb építésű lakóházak jelenléte a Kertalja, Béke, Gárdonyi Géza utcákban és a Nadapi úton (2.ábra).

A pázmándi házak túlnyomó többsége (86%-a) jó állapotú lakott épület, alig 6%-a lakott, de rossz állagú, a lakatlan épületek közül a rossz állapotúak aránya kevesebb mint 3%, de kicsivel magasabb az összes lakócélú ingatlanon belül, mint a jó állapotú lakatlanoké (2%). Romházaként 3 db épületet könyveltünk el. Ottjártunkkor a lakóépületek majdnem 3%-a épülő, félkész állapotban volt. A pázmándi porták 78,5%-át véltük ápoltnak, 15%-ukat elhanyagoltnak, higiéniai problémákat 0,2%-nál azonosítottunk, 6,3% esetében pedig valamilyen akadály/takarás miatt nem volt megítélhető. A széli elhelyezkedésű (pl. Jókai Mór, Határ, Vadász, Mező, Arany János) utcákban arányaiban több a lakatlan és/vagy rossz állapotú ház, illetve elhanyagolt porta. A szubjektív összképet (ház, kert, kerítés stb. együtt) tekintve a pázmándi lakóingatlanok átlaga ötfokozatú skálán magas, 4,48 volt. Az 5,00 vagy ahhoz

nagyon közeli átlagot általában a kisebb utcák (pl. Béke, Diófa, Kis utca) érték el, a népesebb környékek közül a Deák Ferenc és a Kertalja utca teljesített kiemelkedően, egyaránt 4,89-es középértékkel. Alulmarad ebben az összehasonlításban a Vadász utca 3,83-as, illetve a Jánostanya 3,30-as átlaggal (3. ábra).

### 3. ábra: A pázmándi belterületi lakóingatlanok értékleltára összkép alapján

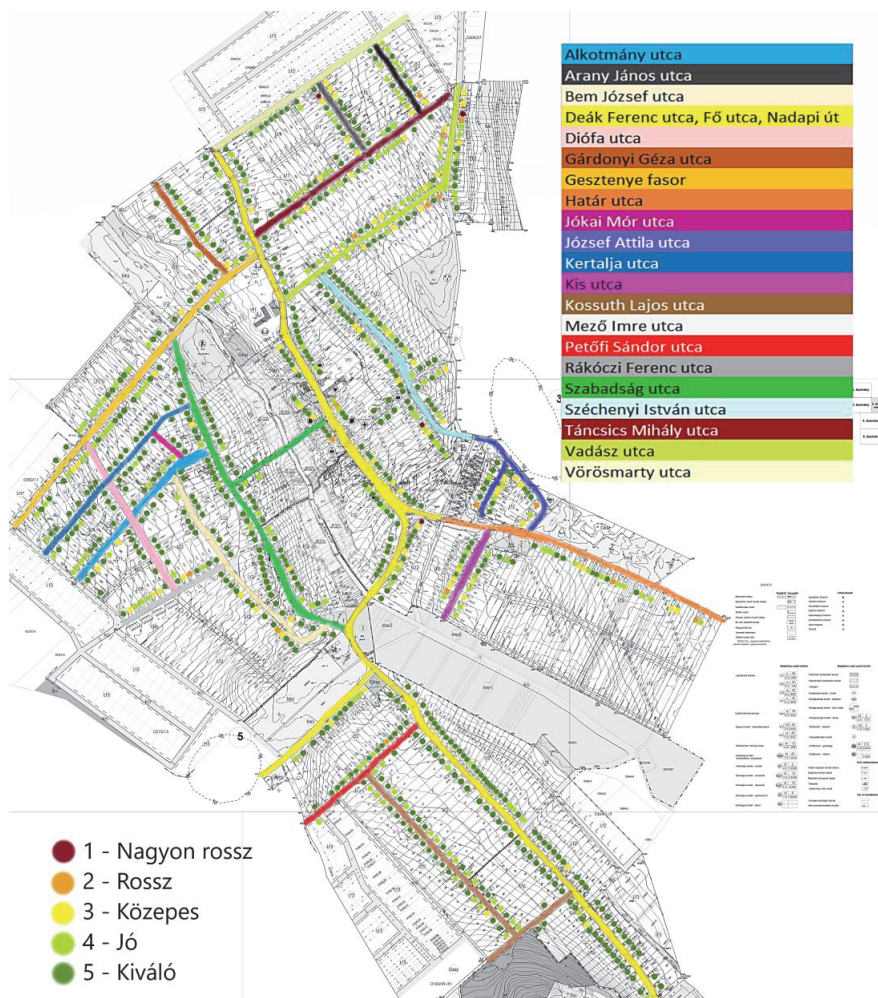

Forrás: Faluszemináriumi Kutatóműhely tér-érték felmérése, 2021

### Összefoglalás

Pázmánd község kapcsán meghatározó tényező a fővároshoz, autópályához közeli elhelyezkedése, valamint a kedvező természeti, táji adottságai, hiszen mindez vonzóvá teszi az urbánus, középosztálybeli odaköltözők, hétvégi ház-tulajdonosok számára, melynek révén Budapest periurbán övezetének külső, vidékies peremének részévé válhatott, és bár természetes fogyással jellemezhető, korszerkezete előregedő, de a pozitív vándorlási folyamatoknak köszönhetően a falu népessége folyamatosan növekedett az elmúlt évtizedekben. A beköltözők életmódját a munkával/tanulással, bevásárlással, ügyintézésel, szabadidő-eltöltéssel



kapcsolatos ingázás, az intenzív külső (főleg Budapesthez fűződő) térkapcsolatok jellemzik. A hagyományos parasztházak, de a sátozott kockaházak újragondolása, illetve a modern családi házak építése is egyaránt jellemző a beköltözők saját lakókörnyezetének kialakításában. A falusias településrész átalakulása mellett a kertvárosias övezet fejlődése is jelzi a helyi társadalom urbanizálódását. A belterület még jelentős tartalékokkal rendelkezik a további építkezésekhez. Bizonyos, a település egyes széléin húzódó utcák ingatlanjainak összképe, illetve a környék lakossági megítélése alacsonyabb státuszt tükröz, különösen igaz ez a külterületen elhelyezkedő János tanyára. A legnépszerűbb térrészek a helyiek körében a Zsidókő hegy és a Szőlőhegy. Utóbbi terület a helyszíne a falu mezőgazdaságát még ma is meghatározó szőlőművelésnek. Borászati adottságait, Velencei-tóhoz közeli fekvését Pázmánd a gyenge tömegközlekedési kapcsolatok és a szétaprózottan szerveződő térségi idegenforgalom miatt jelenleg nem tudja maradéktalanul kihasználni.

## Irodalomjegyzék

- Bajmócy, P., Dudás, R., Hosszú, S. & Fekete G.* (2012): Urbanizációs trendek a rendszerváltozás utáni Magyarországon. In: Pál, V. (2012, szerk.): A társadalomföldrajz lokális és globális kérdései – Tiszteletkötet Dr. Mészáros Rezső professzor 70. születésnapja alkalmából. SZTE TTIK Gazdaság- és Társadalomföldrajz Tanszék pp. 95–110
- Bakó, F. et al.* (1997): Életmód. In: Balassa, I. (szerk.): Magyar Néprajz. Akadémiai Kiadó, Budapest, ISBN 963 05 7325 3
- Balogh, K. & Kovács, I.* (2021): Az örök falu – hanyatlás és fennmaradás. A községi népesség számának változása. Tér és Társadalom 35. évf., 1. szám, 2021. pp. 29-53 doi: 10.17649/TET.35.1.3300
- Bartke, I. & Kőszegfalvi, G.* (2000): Magyar településtudomány az ezredfordulón. Falu Város Régió, 2000/9. pp. 20-25
- Beluszky, P., Bajmócy, P., Farkas, J. Z. & Csatári, B.* (2021): Vidéki térségek. In: Kocsis, K., Kovács, Z., Nemerkenyi, Z., Kincses, Á. & Tóth, G. (szerk.): Magyarország Nemzeti Atlasza – MNA Társadalom kötet. Eötvös Lóránd Kutató Hálózat, Csillagászati és Földtudományi Kutatóközpont, Budapest pp. 140-149
- Beluszky, P. & Sikos, T. T.* (1982): Magyarország falutípusai. MTA Társadalomkutató Központ, Budapest 167 p.
- Beluszky, P. & Sikos, T. T.* (2007): Változó falvaink (Magyarország falutípusai az ezredfordulón). Stratégiai tanulmányok a Magyar Tudományos Akadémián. MTA Társadalomkutató Központ, Budapest 459 p.
- Biczó, D.* (2013): Optimális területhasználát Pázmádon a lakosság hosszú távú megélhetéséhez. Acta Regionis Rurum 7. kötet, Szent István Egyetemi Kiadó, Gödöllő pp. 30-38
- Bihari, Z. & Kovács, K.* (2006): Lejtők és csúszdák, avagy a foglalkoztatási esélyek térbeli egyenlőtlensége az ezredfordulón. Tér és Társadalom, 20. évf. (4) pp. 49-66 doi: 10.17649/TET.20.4.1077
- Bodnár, E., Bujáki, B., Dinnyés, M., Kovács, K., Pintér, R. & Sághegyi, A. L.* (2018): Pázmánd – Településképi Arculati Kézikönyv. Pázmánd Község Önkormányzata 52 p.
- Bogárdi, T.* (2013): Szociális periféria: János tanya „Hiába vannak a falun belül, mégis a falun kívül vannak”. Acta Regionis Rurum 7. kötet, Szent István Egyetemi Kiadó, Gödöllő pp. 100-111
- Bogárdi, T.* (2018): Társadalmi helyzetfeltárás Dél-Hevesben. Doktori (PhD) értekezés. Szent István Egyetem, Enyedi György Regionális Tudományok Doktori Iskola doi: 10.14751/SZIE.2018.071

- Csurgó, B.* (2013): Vidéken lakni és vidéken élni - A városból vidékre költözők hatása a vidék átalakulására: a város környéki vidék. MTA Társadalomtudományi Kutatóközpont, Szociológiai Intézet. ISBN 978-963-446-700-7, 291 p.
- Dövényi, Z. et al.* (2010): Magyarország kistájainak katasztere. Magyar Tudományos Akadémia Földrajztudományi Kutatóintézet 875 p.
- Dudás, R.* (2013): A szuburbanizáció és a dezurbanizáció folyamatai Magyarországon az érintett települések önkormányzatainak szemszögéből. Településföldrajzi Tanulmányok 2:3 pp. 20-31
- Győrffy, I.* (1943): Magyar falu, magyar ház. Turul Kiadás, Budapest 292 p.
- Karacs, M. & Molnár, M.* (2013): Pázmánd mentális térképe. Acta Regionis Rurum 7. kötet, Szent István Egyetemi Kiadó, Gödöllő pp. 118-130
- Kassai, Z.* (2013): Pázmánd község népesedési, iskolázottsági és foglalkoztatottsági jellemzői. Acta Regionis Rurum 7. kötet, Szent István Egyetemi Kiadó, Gödöllő pp. 8-19
- Koós, B.* (2007): A szuburbanizációs folyamat a magyar gazdaságban. Közgazdasági Szemle, LIV. évf., 2007. április pp. 334–349
- Koós, B.* (2015): A magyar településállomány objektív jól-lét alapú differenciálódása. In: Hervainé Szabó G. & Baráth, G. (szerk.): Inkluzív társadalom – Jól-lét – Társadalmi részvétel = Inclusive Society – Well-being – Participation. Székesfehérvár: Kodolányi János Főiskola, ISBN:978-615-5075-20-9 pp. 85-94
- Kovács, A. D., Farkas, J. Z. & Perger, É.* (2015): A vidék fogalma, lehatárolása és új tipológiai kísérlete. Tér és Társadalom 29.évf. 1.szám, pp. 11-34. doi:10.17649/TET.29.1.2674
- Kovács, Z.* (2015): Néesség- és településföldrajz. ELTE Eötvös Kiadó, Budapest, 239 p.
- Kulcsár, L. & Obádovics, Cs.* (2016): Néességdinamika és társadalmi szerkezet. Területi Statisztika, 4., 390-414. DOI: 10.15196/TS560403
- Lőrinc, B.* (2021): A pázmándi demográfiai és aktivitási trendek Acta Regionis Rurum 15. 32-50.pp
- Major, J.* (1965): A magyar falvak morfológiai sajátosságainak néhány vonása. Településtudományi Közlemények 17: 29-53
- Mendöl, T.* (1936): Alföldi városaink morfológiája (Közlemények a Debreceni Egyetem Földrazi Intézetéből 1.) Tisia, Debrecen 145 p.
- Mendöl, T.* (1963): Általános településföldrajz. Akadémiai Kiadó, Budapest, 465 p.
- Mezei, M.* (2021): Szuburbanizációs folyamatok vizsgálata Pázmádon Acta Regionis Rurum 15. 81-88 p.
- Molnár, M.* (2016): Utcakép-elemzés Egercsehiben. Acta Regionis Rurum 10. kötet, Szent István Egyetemi Kiadó, Gödöllő pp. 34-42
- Molnár, M.* (2018a): Tér-érték vizsgálatok a települési térben. In: Fazekas, I., Kiss, E. & Lázás I. (szerk.): Földrajzi tanulmányok. Debrecen, Magyarország: MTA DAB Földtudományi Szakbizottság pp. 295-300
- Molnár, M.* (2018b): Földrajzi és mentális tér-értékelemzés Komlóskán. Acta Regionis Rurum 12. kötet, Szent István Egyetemi Kiadó, Gödöllő pp. 124-129
- Molnár, M.* (2019): Baks településképe. Acta Regionis Rurum 13. kötet, Szent István Egyetemi Kiadó, Gödöllő pp. 47-56
- Molnár, M.* (2021 a): A Falszemináriumi Kutatóműhely Pázmádon Acta Regionis Rurum 15. kötet 4-10.p.
- Molnár M.* (2021 b): Pázmánd mentális térképe Acta Regionis Rurum 15. kötet 89-97.p.
- Molnár, M. & Bencsik, B.* (2015): Utcakép-elemzés Hollókőn. Acta Regionis Rurum 9. kötet, Szent István Egyetemi Kiadó, Gödöllő pp. 28-33
- Nemes Nagy, J.* (1998): A tér a társadalomkutatásban. Hilscher Rezső Szociálpolitikai Egyesület, Ember Település Régió sorozat, Budapest 195 p.

- Pirisi, G. & Trócsányi, A.* (2019): Fejezetek a társadalomföldrajz világából. PTE TTK Földrajzi és Földtudományi Intézet, Pécs, 260 p.
- Prinz, G.* (1922): Magyarország településformái. Magyar Földrajzi Értekezések III. Budapest, 201 p.
- Reichenbach, M., Ronyecz, Z. & Sipos, N.* (2020): Pázmánd Településfejlesztési Koncepció – Munkaközi anyag. Völgyzugoly Műhely Kft., Budapest
- Ritter, K.- Erdélyi, D* (2021): A mezőgazdaság helyzete és szerepe Pázmádon Acta Regionis Rurum 15. kötet 98-121.p.
- Salamin, G., Ricz, J., Sütő, A., Hoffmann, C. & Gere, L.* (2009): Koordinálatlan városnövekedés – Hazai kihívások és lehetséges tervezési válaszok. VÁTI Területi Tervezési és Értékelési Igazgatóság, Nemzetközi Területpolitikai és Urbanisztikai Iroda
- Selmeczi, L. & Novák, L.* (1986): Tanulmányok az Alföld településnéprajzához. Arany János Múzeum, Nagykőrös 270 p.
- Tamáska, M.* (2006): Hagyományos és modern falusi házak örökségszociológiai vizsgálata. Szociológiai Szemle, 4. pp. 36–62
- Tamáska, M.* (2011): A vidéki tér emlékezete: Az építészeti formaképződéstől a kulturális örökségalkotásig. Martin Opitz Kiadó, Budapest. ISBN 978-963-9987-04-3, 195 p.
- Tarján, G.* (2019): Településszerkezet – város és falu. In: Kiss, Z. L. (szerk.): Bevezetés a szociológiába. Dialóg Campus Kiadó, Budapest, pp. 277-285
- Tóth, Z.* (2017): Utcakép-elemzés Bagon. Acta Regionis Rurum 11. kötet, Szent István Egyetemi Kiadó, Gödöllő pp. 50-55
- Tóth, J.* (1981): A településhálózat és a környezet kölcsönhatásának néhány elméleti és gyakorlati kérdése, Földrajzi Értesítő XXX. 2-3. pp. 267-291
- Vasárus, G. L.* (2018): A lakossági szuburbanizáció szerepe a hazai vidéki agglomerációk külterületeinek átalakulásában. Doktori (PhD) értekezés. Szegedi Tudományegyetem, Földtudományok Doktori Iskola
- Vitéz, B. T.* (2013): Pázmánd közlekedéscsoporthelyi helyzete. Acta Regionis Rurum 7. kötet, Szent István Egyetemi Kiadó, Gödöllő pp. 20-29
- Vitéz, B. T.* (2014): Átányi utca. Acta Regionis Rurum 8. kötet, Szent István Egyetemi Kiadó, Gödöllő pp. 74-82
- Wirth, G.* (2013): Pázmánd és a Velencei-tó turizmusa a jövő útján. Acta Regionis Rurum 7. kötet, Szent István Egyetemi Kiadó, Gödöllő pp. 66-80
- Wirth, G.* (2016): A Velencei-tó fejlesztésének lehetőségei. Valóság, 2016. június, pp. 36-52

## **Egyéb források**

- Völgyzugoly Műhely Kft. (2019): Pázmánd településfejlesztési koncepció és településrendezési eszközök felülvizsgálata – Megalapozó vizsgálat
- Pro Régió Nonprofit Közhasznú Kft. (2012): Velencei-tó, mint regionálisan kiemelt térség cselekvési stratégiája – előkészítő tanulmány. [http://www.terport.hu/webfm\\_send/4051](http://www.terport.hu/webfm_send/4051)
- Lechner Nonprofit Kft. (2016): Corine Land Cover nomenklátúra. [https://www.teir.hu/teir\\_adatmodszertan\\_uj/Corine.pdf](https://www.teir.hu/teir_adatmodszertan_uj/Corine.pdf)
- 105/2015. (IV. 23.) Korm. rendelet a kedvezményezett települések besorolásáról és a besorolás feltételrendszeréről
- 290/2014. (XI. 26.) Korm. rendelet a kedvezményezett járások besorolásáról

# SZUBURBANIZÁSCIÓS FOLYAMATOK VIZSGÁLATA PÁZMÁNDON

## STUDY OF SUBURBANIZATION PROCESSES IN PÁZMÁND

*Mezei Martin, szakstatistikus, Központi Statisztikai Hivatal*  
*Martin Mezei, statistician, Hungarian Central Statistical Office*

### **Absztrakt**

Hazánkban a nagyvárosi térségek, agglomerációk esetében ugyanúgy megfigyelhetők a szuburbanizációs folyamatok, mint Európa nagyvárosainál. Pázmánd, az általam vizsgált Fejér megyei település nem csupán mesés tájképpel, hanem kiváló közlekedésföldrajzi adottságokkal is rendelkezik, amelynek köszönhetően célpontja a kiköltözőknek. Érdekeség, hogy bár Pázmándról Székesfehérvár és Budapest is relatív gyorsan megközelíthető, a Központi Statisztikai Hivatal 2014-es agglomerációs lehatárolása szerint mégsem eleme a Székesfehérvári nagyvárosi településegüttesnek és a fővárosi agglomerációnak. Az elmúlt évtizedben a pozitív vándorlási egyenleg, valamint a napi ingázás erősödése is arra utalt, hogy a szuburbanizációs folyamatok felgyorsultak Pázmádon, ezért kutatásom legfőbb célja az, hogy rámutassak ennek gazdasági, társadalmi és infrastrukturális változásaira és lehetséges okaira.

### **Abstract**

In Hungary, suburbanisation processes can be observed in metropolitan areas and agglomerations just as in the cities of Europe. Pázmánd, the settlement I studied, not only has a fabulous landscape, but also an excellent transport geography, which makes it a popular destination for people moving out of the cities. It is interesting to note that although Székesfehérvár and Budapest can be reached relatively quickly from Pázmánd, according to the 2014 agglomeration delimitation of the Hungarian Central Statistical Office, it is not part of the Székesfehérvár urban area and the Budapest metropolitan area. In the last decade, the positive migration balance and the increase in daily commuting have also indicated that suburbanisation processes have accelerated in Pázmánd, and therefore the main aim of my research is to point out the economic, social and infrastructural changes and their possible causes.

### **A vizsgálat elméleti háttere**

Az 1700-as évek derekán az ipari forradalom révén a technológia fejlődésével megindult az a városnövekedési hullám, amely Nyugat-Európában egészen az 1960-as évekig tartott. A Berry-féle (1976) észak-amerikai és a Klaasen & Paelinck-féle (1979), illetve a van den Berg és szerzőtársai (1982) által kidolgozott holland iskola urbanizációs modelljeinek megjelenését követően Enyedi György (1984) immáron közel négy évtizede dolgozta ki a modern urbanizáció szakaszait leíró modelljét, amelyben a következő négy városnövekedési ciklust határozza meg:

1. városrobbanás
2. relatív dekoncentráció (szuburbanizáció)
3. dezurbanizáció
4. az informatika korának urbanizációja

A nyolcvanas években Enyedi az urbanizációról, mint a fejlett Nyugat-Európából terjedő globális jelenségről beszélt, mely többnyire független a helyi sajátosságoktól (Enyedi, 1984). Enyedi (1988) további kutatásaiban azon törvényszerűségeket is megfogalmazta, amelyek magát az urbanizáció ciklikusságát generálják. Álláspontja egyértelmű, a városnövekedés egyszer felgyorsuló, egyszer pedig lelassuló mechanizmusát a hosszú gazdasági ciklusok (ún. Kondratyev-ciklusok) okozzák. Ezért tapasztalható hasonlóság a gazdaság periodicitása és az urbanizáció folyamatában megélt ciklikusság között, de természetesen az említett jelenségek egymástól időben eltolódva jelentkeznek (Enyedi, 1988). Enyedi György (2011) harminc évvel később modelljét felülvizsgálta. Kérdéses volt számára, hogy elmélete még mindig tényszerű-e a 21. század elején. Munkássága nyomán olvashatjuk, hogy a fejlett országokban az urbanizáció még napjainkban is egy olyan folyamatként írható le, melyben a népesség csökkenése vagy növekedése szakaszosan váltakozik. Ugyanakkor a vizsgálatai bizonyították, hogy a Föld fejletlenebb térségeiben a harmadik szakasz, tehát a dezurbanizáció nem következett el törvényszerűen a szuburbanizációt követően, illetve az sem igazolódott, hogy a globalizációs szakasz már elérte-e a csúcspontját (Enyedi, 2011).

A dolgozatomban szempontjából legfontosabb fogalom, a *szuburbanizáció* alatt azt a folyamatot értem, amely során a centrumban élő népesség, illetve az ipar és a szolgáltatások a város környéki térbe költöznek ki. Kocsis (2000) alapján a szuburbanizáció létrejöttét kettő alapfeltétel megléte teszi lehetővé. Az első egy új termelési- és gazdasági szerkezet, amely magában foglalja a nehézipar súlyvesztését és a tercier szektor expanzióját. A második alapfeltételt a közlekedés és az infrastruktúra fejlődésében határozta meg, amely által a munkahelyek és a lakóhelyek térben el tudnak különülni. A népesség kiáramlását általában követi a munkalehetőségek kiáramlása is (Kocsis, 2000).

A Központi Statisztikai Hivatal (2014) a hazai agglomerációkról, az agglomerálódó térségekről és nagyvárosi településegységekről szóló lehatárolásában Pázmánd nem került besorolásra sem a Budapesti agglomeráció 81, sem pedig a Székesfehérvári nagyvárosi településegysítés 35 települése közé (KSH, 2014). Székesfehérvár és Budapest közelsége révén azonban Pázmánd az említett két centrum térszervező hatásának kitett település, azok vonzáskörzetének egyértelmű része.

## **Anyag és módszer**

A felhasznált anyagok tekintetében a vizsgálatomban egy primer és egy szekunder adatgyűjtésre bontható. A primer adatgyűjtés gerincét a Faluszemináriumi Kutatóműhely közös kérdőíve szolgáltatta. Mindezt kiegészítendő egy Dr. Virányiné Dr. Reichenbach Mónikával készített személyes interjú alkalmával is volt lehetőségem megismerni a települési önkormányzat álláspontját a szuburbanizációs hatásokkal kapcsolatban. A Dr. Bálint Csaba, Kápolnai Zsombor, Lőrinc Balázs és Dr. Ritter Krisztián által a forgalomszámlás keretében gyűjtött primer adatokat is felhasználtam az elemzésemben.

A szekunder adatok tekintetében az Országos Területfejlesztési és Területrendezési Információs Rendszer (TeIR) és a Központi Statisztikai Hivatal (KSH) adatbázisait használtam fel. A gyűjtésre vonatkozólag a vizsgálati periódust 2013 és 2020 közötti nyolc éves időszakban határoztam meg.

Az alkalmazott módszerek tekintetében az idősoros ábrázoláson felül a kérdőívre beérkezett válaszok értelmezéséhez százalékos megoszlás, illetve a népességváltozás, valamint az

ingatlanárak változásának bemutatásához bázisviszonyszámokat is számoltam. A tanulmányban található térképeket a Datawrapper alkalmazással készítettem.

## Eredmények

A Gárdonyi járás településeinek lakónépességének változásának dinamikáját megvizsgálva (1. ábra) elmondható, hogy Pázmánd lakónépessége a 2013 és 2020 közötti időszakban több, mint 10 %-kal emelkedett, ezzel megközelítve a 2250 fős lakosság számot. Zichyújfalu, Vereb és Szabadegyháza kivételével - ahol a népesség a vizsgálati periódusban csökkent – az összes település lakossága növekedett 2013-tól 2020-ra. Gárdony társadalma a vizsgált 8 év során több, mint 3000 fővel (135 %-kal) emelkedett, így a járásszékhely már több, mint 12 000 fős népességgel bírhat. Szintén nagymértékben – abszolút értékben és százalékosan is – nőtt Velence (135 %), Pákozd (123 %) és Kápolnásnyék (116 %) és Sukoró (163 %) lakossága is.

### 1. ábra: A Gárdonyi járás településeinek lakónépesség- változásának dinamikája 2020-ban a 2013-as báziséhoz viszonyítva (%)

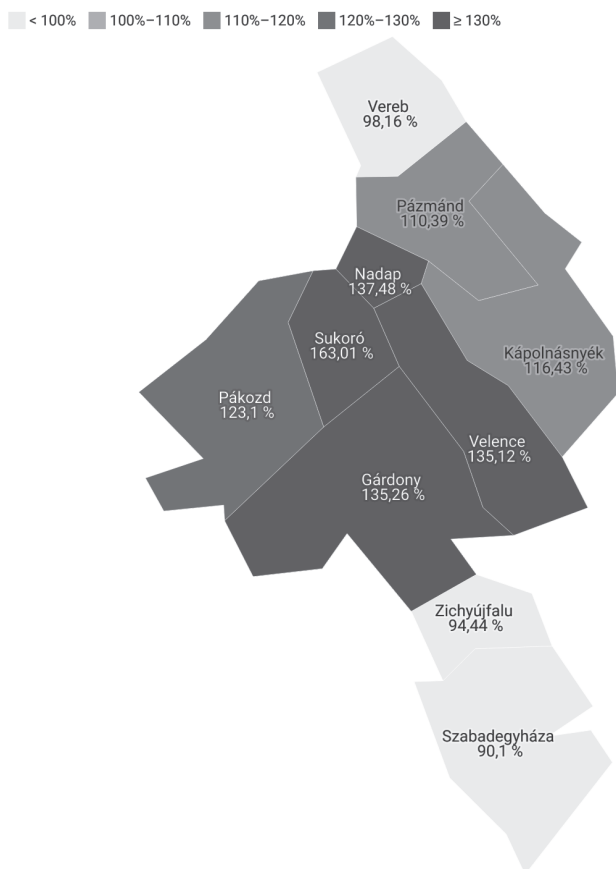

*Forrás:* (TeIR, 2021), saját szerkesztés Datawrapper alkalmazással

A lakosság szám növekedésének oka Pázmánd és a Gárdonyi járás településeinek esetében a vizsgálati periódusban a pozitív vándorlási egyenlegre vezethető vissza, hiszen néhány

kivételtől eltekintve a kistérség helységeinek populációjában az élveszületések száma elmaradt a halálozásokétól, így azt természetes fogyás jellemzi. Ugyanakkor a vándorlási egyenleg a teljes járásra vetítve 2017-től kezdődően tartósan meghaladta a 30 ezreléket (TeIR, 2021), amely megerősíti azt a feltételezést, miszerint Pázmánd a kiköltözők kedvelt célpontja.

Pázmánd a kedvező közlekedéscsopordrajzi helyzete-, a csodálatos táj- és a Velencei-tó közelsége révén az elmúlt években egyre felkapottabb célpontjává vált a fővárosból és környékéről, valamint a Székesfehérvár térségéből kiinduló migrációs folyamatnak. Pázmánd polgármestere, Dr. Virányiné Dr. Reichenbach Mónika (2021) a féktelen beköltözést a település jövőjére nézve veszélyesnek tartja, ezért az újabb telekparcellázásokat felülvizsgáltatja. A belterületbe vonásokat mindenképpen meg kell előznie a közszolgáltatások arányos bővülése (Dr. Virányiné dr. Reichenbach, 2021)

A szuburbanizáció okozta népességnövekedés a helyi lakosok és a beköltözők közötti konfliktusok eszkalációját is okozhatja, ezért a Faluszemináriumi Kutatóműhely közös kérdőívében megkértük a kitöltőket, hogy 1-5-ig terjedő skálán értékeljék a pázmándi lakosság nyitottságát az újonnan beköltözők felé (2. ábra).

**2. ábra: A kérdőív válaszadóinak értékelésének megoszlása arra az állításra, hogy: Pázmándon az emberek nyitottak a településre újonnan beköltözők felé (%)**

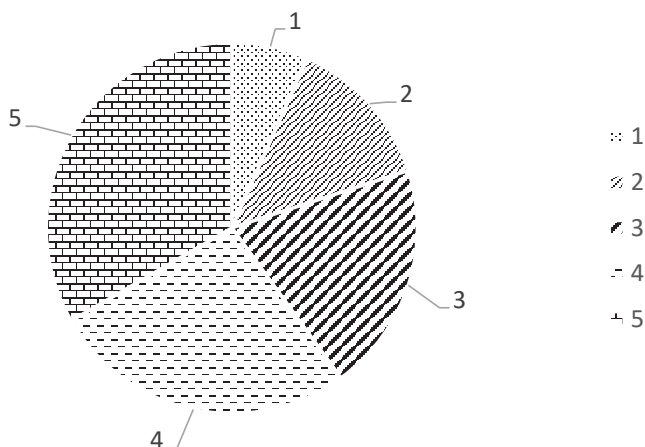

*Megjegyzés:* 1-től 5-ig terjedő skálán, ahol az 5-ös azt jelenti, hogy teljes mértékig egyetért, az 1-es pedig, hogy egyáltalán nem ért egyet az állítással.

*Forrás:* kérdőív adatbázis, 2021, saját szerkesztés

A kutatás kérdőíves adatfelvételének válaszadói véleménye szerint a pázmándi lakosság 8 %-a teljesen- (1-es értékelés), míg további 16 % (2-es értékelés) inkább elutasító az újonnan beköltözők felé, ami a teljes sokaság csaknem egynegyede. 3-as értékelést adott a kitöltők további 29 %-a, amit magam befogadó is, meg nem is jelzővel illetnék. A 4-es értékelések (21 %) és az 5-ös értékelések (25 %) alapján úgy vélem, hogy a lakosság közel fele inkább úgy vélekedett a pázmándiakról, mint egy nyitott közösség (2.ábra). Személyesen úgy vélem, hogy ebben a kérdésben kifejezetten tapintható egy társadalmi megosztottság. A kutatás során kettő lehetséges magyarázatot véltem felfedezni a fenti jelenséget illetően. Az első, hogy Pázmánd lakosságát a múltban egy főleg szlovák nemzetiségűekből álló csoport alkotta, tehát a község társadalmi hosszú idő óta zárt volt. Egy időben a falun kívüli házasságokat sem nézték jó szemmel a helyiek. A második indok ennél sokkalta egyszerűbb: az „öslakosok” és a

„gyüttmentek” hangos konfliktusa adhat okot a viszonylagosan rossz értékelésekre. Dr. Virányiné Dr. Reichenbach Mónika polgármesterasszony és a helyiek elmondásából megtudhattam, hogy a konfliktus nem csak a hétköznapi dolgokban és beszélgetésekben, hanem már a helyi közéletben is érzékelhető.

A szuburbanizáció létrejöttének egyik alapfeltétele a közlekedés-, illetve a közlekedési infrastruktúra fejlődése. A növekvő népesség mellé magas-, arányaiban fokozódó forgalom párosul, ezért nagyon fontosnak tartom bemutatni az ezzel kapcsolatos eredményeket is. A kollégáim által 2021. június 29-én reggel elvégzett forgalomszámlálás eredményeit az (1. táblázat) tartalmazza.

**1.táblázat: A Pázmádon 2021.06.29-én reggel 05:30 és 7:00 között elvégzett forgalomszámlálás eredménye**

	Déli faluszél (M7-es autópálya) Az összesített forgalom 63 %-a		Északi faluszél (Vereb) Az összesített forgalom 37 %-a	
	Pázmádra be (db)	Pázmándról ki (db)	Pázmádra be (db)	Pázmándról ki (db)
Kerékpár	0	0	1	0
Motorkerékpár	1	7	7	0
Személygépjármű	49	233	58	20
Mikrobusz/Furgon	13	17	22	12
Teherautó	4	31	6	1
Kamion	2	3	1	3
Busz	4	3	2	3
Mezőgazdasági vontató	1	2	0	0
Egyéb	1	1	0	0
<b>ÖSSZESEN</b>	<b>75</b>	<b>297</b>	<b>97</b>	<b>39</b>

*Forrás:* Forgalomszámlálás adatbázis, 2021 alapján saját szerkesztés

A kedd reggel mért teljes forgalom 63 %-a a déli faluszélen koncentrálódott, amely felé lehet elérni az M7-es autópályát is. A déli- és az északi faluszélen a forgalom jelentős részét egyaránt a személygépjárművek adták. Azt, hogy a gyorsforgalmi út, illetve Budapest – Székesfehérvár vasútvonal irányába ilyen mértékű a forgalom megoszlása egyértelműen a szuburbanizáció hatásának tulajdonítom.

Pázmádon még egy látványos megnyilvánulása van a szuburbanizációnak és a népesség látványos növekedésének: a növekvő lakásárak. A Gárdonyi járás településeinek a használt lakások átlagos értékesítési árának 2013 és 2020 közötti százalékos változását a (3. ábra) szemlélteti.

A 3. ábráról leolvasható, hogy a 2013-as bázisévhez mérten 2020-ra a Gárdonyi járás 10 településéből 8 esetében emelkedtek az értékesített használt lakások árai minimum a duplájára. Ugyan Vereb esetében 2020-ra a 328 %-os emelkedés csalóka, hiszen abszolútértékben 4,19 millió Ft-ról emelkedtek az árak 13,76 millió Ft-ra, azonban Velence, Sukoró, Nadap és Gárdony esetében az átlagos értékesítési árak 30 és 40 millió Ft között helyezkedtek el.



Pázmádon a vizsgálati periódusban az értékesített használt lakások átlagos ára 257 %-kal nőtt, 8,65 millió Ft-ról 22,25 millió Ft-ra. A lakásárak növekedését főképp a megnövekedett kereslettel lehet magyarázni, de nem hagyható figyelmen kívül a regnáló kormányzat otthonteremtési politikája sem, amely nagymértékben hatással van a szuburbiában található ingatlanok árára.

### 3. ábra: A Gárdonyi járás településein az értékesített használt lakások árának változásának dinamikája 2020-ban a 2013-as bázisévhez viszonyítva (%)



*Forrás:* (KSH, 2021), saját szerkesztés Datawrapper alkalmazással

## Összefoglalás

Kutatásommal a Fejér megyei Pázmádon érzékelhető szuburbanizációs folyamatokat és azok gazdasági-, társadalmi- és infrastrukturális változásait, valamint lehetséges okait vizsgáltam. A település a Budapesti agglomeráció és a Székesfehérvári nagyvárosi településeggyüttes között fekszik, de azoknak nem része, ugyanakkor az említett két városi térségben már az elmúlt évtizedben is látványos volt, hogy a centrumból áramlik ki a lakosság a várost körülölelő térbe.

Pázmánd esetében a 2013-2020 közötti időszakban csupán 10 %-kal nőtt a lakosság. Ebben tükröződik az önkormányzat azon tudatos népességpolitikája, miszerint a beköltözéseket fék nélkül nem engedi: csak a közszolgáltatások fenntartható fejlesztésének függvényében teszi

lehetővé. Egyes környező településeken, mint Kápolnásnyék, Velence és Gárdony a népességszám sokkal drasztikusabb mértékben nőtt a vizsgálati periódusban, ezért kérdéses, hogy ez a konszolidált növekedés meddig tartható úgy, hogy minden eddiginél nagyobb kereslet mutatkozik a vidéki életterre a kiköltözni vágyók felől. További érdekesség, hogy a pázmándiak és az újonnan beköltözők között egy társadalmi törésvonal rajzolódott ki.

A község közlekedésföldrajzi helyzete kiváló, emellett csodás tájképpel is rendelkezik, ami a települést még inkább vonzóvá teszi a kiköltözni vágyók között. E jelenség egyik hatása a lakásárak látványos emelkedéséhez is vezetett, bár Pázmánd az értékesített használt ingatlanok átlagos árát illetően 2020-ig a járás középmezőnyébe tartozott.

A Faluszemináriumi Kutatóműhely által vizsgált települések közül Pázmánd talán az egyik legvitálisabb és a leginkább prosperáló. Nem kell megküzdenie a szegregációval és a jövőkép teljes hiányával. Mégis úgy gondolom, hogy a 2021-ben látott és vizsgált település olyan értelemben veszélyben van, hogy nem tudni, miként tud megfelelni a további szuburbán kihívásoknak.

## Irodalomjegyzék

- Enyedi, G. (1984). Az urbanizációs ciklus és a magyar településhálózat átalakulása. Budapest: Akadémiai Kiadó.
- Enyedi, G. (1988). A városnövekedés szakaszai. Budapest: Akadémiai Kiadó.
- Enyedi, G. (2011). A városnövekedés szakaszai - újragondolva. *Tér és Társadalom*, 5-19.
- Kocsis, J. B. (2000). A szuburbanizáció jelenségének főbb elméleti megközelítései a városszociológiai és más rokon tudományterületek irodalmában. *Tér és Társadalom*, 14. évf., 311-321. p.

## Egyéb hivatkozások

- Dr. Virányiné Dr. Reichenbach, M. (2021. 06 24). (M. Mezei, Kérdező)
- KSH. (2014). Magyarország településhálózata 1. - Agglomerációk, településegységek. Központi Statisztikai Hivatal. Letöltés dátuma: 04. 27, forrás: [https://www.ksh.hu/docs/hun/xftp/idoszaki/mo\\_telepuleshalozata/agglomeracio.pdf](https://www.ksh.hu/docs/hun/xftp/idoszaki/mo_telepuleshalozata/agglomeracio.pdf)
- KSH. (2021). *Tájékoztató adatbázis*. Letöltés dátuma: 2022. 04 28, forrás: Lakáspiaci árak: <https://statinfo.ksh.hu/Statinfo/>
- TeIR. (2021). *Országos Területfejlesztési és Területrendezési Információs rendszer*. Forrás: Interaktív elemző / KSH adatbázisok / Települési T-STAR és egyéb adatok: <https://www.teir.hu>



13.kép: Az első társasházak egyike



14.kép: Kijjebb kerül-e a Pázmánd tábla?

# PÁZMÁND MENTÁLIS TÉRKÉPE 2013-2020

## MENTAL MAP OF PÁZMÁND

*Nagyné Molnár Melinda egyetemi docens, MATE16*

*Nagy Molnár, Melinda associate professor, MATE<sup>17</sup>*

### **Absztrakt**

Egy településről számos objektív adat, információ áll rendelkezésre. Azt azonban, hogy egy település mennyire élhető, vagy sem; nem csupán ezek az információk döntenek el, hanem az, hogy az ott élők miként élik meg a mindennapjaikat. A mentális térképezés lényege ennek a szubjektív, megélt világnak a felmérése. Ebben a tanulmányban egyrészt a 2021-es mentális térképezésünk eredményeinek összefoglalása, valamint a 2013-as vizsgálatokkal való összevetése történik meg. A cél megtudni, hogy a pázmándi ember miként látja a saját világát, változott-e az értékítélet 2013-hoz képest.

### **Abstract**

There are many objective data and information available about a settlement. However, we do not determine how livable a settlement is or not based on this information, but rather on how those who live there perceive their daily lives. The essence of mental mapping is to survey this subjective, perceived world. In this study, on the one hand, the results of our mental mapping in 2021 are summarized and compared with the 2013 studies. The aim is to find out how the people of Pázmánd see their own world, whether the value judgment has changed compared to 2013.

### **A mentális térképezés jelentősége**

A 20. század hatvanas éveiben nagy jelentőséggel bírt Lynch, főként nagyvárosokban (Boston, Jersey City és Los Angeles) végzett kutatása, mely alapján igazolta, hogy a városok lakói által rajzolt, illetve a velük készült interjúk alapján megalkotott térképeken rögzített információk összefüggnek az egyes társadalmi, kulturális csoportokra jellemző kognitív reprezentációkkal (Lynch 1960). A kognitív reprezentáció a valós földrajzi térről a fejünkben elkészült térkép. Lynch mentális térképezésnek nevezett módszerével jobban megismerhetővé váltak a városok szerkezeti elemei. Az akkori kísérlet mára népszerű vizsgálati módszer lett. Használatát nemcsak a városi terek működésének jobb megismerése indokolja, hiszen a falvakban is leképeződik mindaz, ami a városokban is. Itt is hasznos és fontos megállapításokat tehetünk a lakott térről.

A mentális/kognitív térképezés tehát határán áll számos tudománynak, mint például a geográfiának, a szociológiának, a szociálpszichológiának. A mentális/ kognitív kutatások közös vonása, hogy egyéni véleményeken keresztül, az egyéneket egy közösség elemeként úgy vizsgálja, ahogyan ők szubjektíve látják az őket körülvevő világot. Abból indulunk ki, hogy a

---

<sup>16</sup> Magyar Agrár és Élettudományi Egyetem, Vidékfejlesztés és Fenntartható Gazdaság Intézet

<sup>17</sup> Hungarian University of Agriculture and Life Sciences, Institute of Rural Development and Sustainable Economy

minket körülvevő világ különbözőképp hat az egyénre. Bizonyos hatások egyesekre jobban, másokra kevésbé hatnak.

A faluszemináriumi kutatómunkánk során alapvetően Downs és Stea (1973) kognitív térképezésre vonatkozó értelmezését követjük. Arra vagyunk kíváncsiak, hogy a valós földrajzi térről az egyének milyen lenyomatot őriznek. Abból indulunk ki, hogy a falvainkban használt terek sem homogén értékítéletűek. Vannak pozitívabban és negatívan megítélt helyek. Az egyéni véleményekből építjük fel a falu pozitív és negatív értékítéletű részeit, mely tehát nem objektív alapokon nyugvó értékítélet, hanem a földrajzi tér értékének szubjektív megítélésekből származó tükörképe lesz. A nyert eredmények segítenek a falu közösségének, menedzsmentjének abban, hogy erősítsék a pozitív értékítéletet, és –amennyiben lehetséges– negligálják azt, ami problémásnak mutatkozik.

## **Anyag és módszer**

A mentális térképezés kérdőíves kutatással párosul. A 2021-ben megfogalmazott kérdések kapcsolódtak a 2013-as vizsgálatokhoz. Ennek keretében több célt is kitűztünk. Célunk volt megismerni a megkérdezettek véleményét arról, hogy Pázmándot mennyire tartják végleges otthonuknak. Elköltöznének-e, ha tehetnék? Szerettük volna megismerni, hogy vajon a saját falujukat miként sorolják be a megkérdezettek: kedvező, vagy kedvezőtlen adottságú falunak tekintik? Kérdés volt számunkra, hogy mik a frekventált, kedvelt helyek Pázmádon; és hol vannak a nem pozitívan megítélt helyek a helyiek véleménye szerint. Kíváncsiak voltunk arra is, hogy vajon miben más Pázmánd, mint a többi falu?

2013-ban összesen 127 darab kitöltött kérdőív készült, háztartásokra vonatkoztatva. 2021-ben 126 kitöltött kérdőív képezte az alapszámot az elemzéshez. A lekérdezés mindkét vizsgálati évben véletlenszerű volt. Nem volt elv, hogy ugyanazokhoz a pázmándiakhoz kopogtassunk be mindkét évben. Ezzel együtt, természetesen vannak a megkérdezettek között átfedések.

## **Menni vagy maradni?**

A mentális térképezés első fontos kérdése, hogy mennyire kötődnek a helyiek a saját mikrovilágukhoz. Ezt a költözési szándéokra vonatkozó kérdésünkkel próbáltuk kideríteni. 2013-ban a megkeresett 127 háztartásból összességében ketten nem válaszolták meg ezt a kérdést. A számok szerint a maradni vágyók jelentős többségben voltak (81,89 %) az elköltözni vágyókkal szemben (16,54 %) (Karacs- Molnár 2013). 2021-ben a megkeresett 126 háztartásból egyetlen egyből nem érkezett válasz. Szám szerint a maradni vágyók ismét jelentős többségben voltak (88 %) az elköltözni vágyókkal szemben (12 %). 7 százalékpontnyi javulás is megmutatkozik. Ebből arra következtethetünk, hogy a falu (még mindig) pozitív megítélésű.

Természetesen az is fontos volt, hogy megtudjuk, milyen okok húzódnak meg az elköltözni vágyók vélekedése mögött. Az indokokat nem irányítottuk, azaz mindenkinek saját megfogalmazásban kellett a választ megadnia. A korábbi kutatásaink (Baka 2020, Baka 2019, Molnár 2018, Molnár 2017, Molnár- Bogárdi 2016, Molnár- Bogárdi 2015, Bogárdi- Molnár 2014, Karacs- Molnár 2013, Karacs- Molnár 2012., Kistamás- Molnár 2011, Molnár 2009, Molnár 2007) alapján is úgy véltük, hogy a válaszokat főként a munkalehetőségek korlátai fogják majd magyarázni. 2013-ban a válaszadóknak valóban több mint harmada (38,1 %) vélekedett úgy, hogy a településen és a környéken nincs számukra megfelelő munkalehetőség,

vagy egyáltalán nincs is munka. És valóban, ez mutatkozott a legfontosabb érvek. 2021-ben azonban nem ez volt az igazán fajsúlyos megjelenésű ok itt Pázmándon. Mindössze a megkérdezettek 26,66%-a utalt erre. 2021-ben a legtöbben (40%-ban) valamilyen helyi (főként közösségi, infrastrukturális) nem kívánatos trendre, okra vezették vissza a szándékot, szemben 2013-mal, amikor ugyanezt az indokot csak a megkérdezettek 33,33%-ánál lehetett megfigyelni. A válaszok sajnos elég szűk szavúak voltak, azaz a mögöttes érvek nem voltak kellően kifejtve, így messzemenő következtetésekre ez a szám szerinti statisztika nem igazán alkalmas. Annyi mindenképp megjegyezhető azonban, hogy a helyi belső viszonyokkal szemben több lett a kritika. Az összevetésből az is szembe tűnő, hogy a faluban 2021-ben nagyobb jelentőséggel bírt a távol élő rokonokkal való kapcsolattartás problémája, azaz hogy közelebb szeretnének költözni a megkérdezetteink a gyerekeikhez, vagy épp az idős szülőkhöz. 2021-ben ez a válaszokban 33,33% arányt képviselt, szemben 2013-mal, amikor ez csak 19,05%-ban volt jellemző (1. ábra). A rokoni kapcsolatok felértékelődése vélhetően összefügg a COVID-járvány alatt elszűnt látogatási korlátokkal, melyben sokak számára jelentett többlet-aggódmányt, hogy távol élő hozzátartozóit nem volt módja felkeresni.

### 1. ábra: Az elköltözni vágyók indokai (2013, 2021)

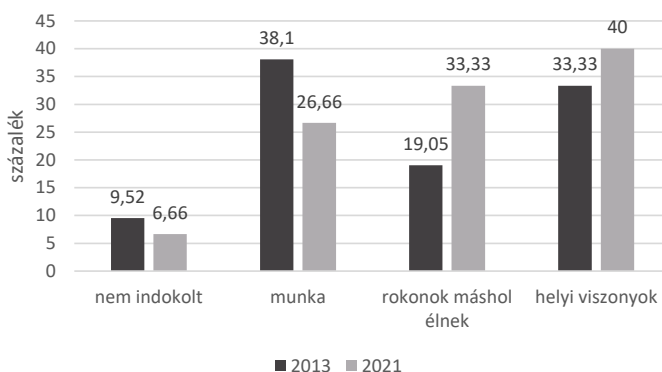

*Forrás:* a 2013-as, 2021-es Faluszemináriumi Kutatóműhely adatbázisa alapján szerkesztette a szerző.

### 2. ábra: Az elköltözni szándékozók iskolai végzettség szerint

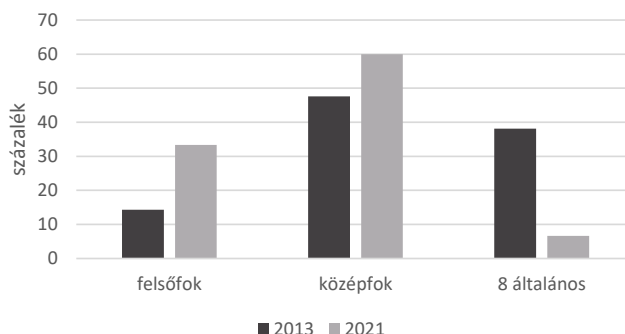

*Forrás:* a 2013-as, 2021-es Faluszemináriumi Kutatóműhely adatbázisa alapján szerkesztette a szerző.

Ha megvizsgáljuk a véleményt alkotó személyek iskolai végzettségét, akkor azt láthatjuk, hogy 2013-ban az elköltözni vágyóknak csak a 14,29 %-a rendelkezett felsőfokú végzettséggel. Ez az arány 2021-ben több mint a duplájára emelkedett: 33%-ot mértünk. 2013-ban az elköltözést választóknál a középfokú végzettség (gimnázium, szakiskola) 47,62 %-ot képviselt, 2021-ben 60%-ot. A maximum 8 elvégzett általános iskolai osztállyal rendelkezők arányában is nagy változást láthattunk. 2013-ban részarányuk az elköltözni vágyók között 38,1% volt, 2021-ben 6,66% (2. ábra). Összességében megállapíthatjuk, hogy 2021-ben inkább a magasabb iskolai végzettségűek foglalkoztak az elköltözés gondolatával.

## **Menni, de hová?**

Mint azt korábban láthattuk, a megkérdezettjeinknek 2013-2021 között úgy tűnik egyre kisebb hányada választaná az elköltözést (2013-ban a megkérdezettek kb. 18%-a, 2021-ben a 12%-a). Ugyanakkor szerettük volna megtudni, hogy azok, akik fontolgatják, hogy elmennének, mely településeken tudnák elképzelni az életüket.

2013-ban a válaszadóknak kb. a 15%-a nem nevezett meg (vagy nem tudott megnevezni) konkrét települést. De ők is meg tudták fogalmazni, hogy olyan helyre vágnak, ami vidéki, csendes, de vasúttal mégis meg lehet közelíteni (Karacs M- Molnár M. 2013.). 2021-ben ugyanez az arány sokkal magasabb volt: 67%. Ez azonban nem jelenti azt, hogy terv nélküliek lennének a válaszadók: egyetlen kivétellel, a konkrét települést mondani nem tudók is meg tudták nevezni azt a tájat, országot, ahol el tudnák képzelni a jövőt.

A 2013-as és a 2021-es eredményeket összevetve az a tapasztalat, hogy 2013-ban 50 km-es körzeten belül 9 települést is megneveztek a pázmándiak az elköltözésük esetleges célpontjának (Budapest, Vereb, Kápolnásnyék, Gárdony, Velence, Székesfehérvár, Nadap, Budaörs, Bodajk). 2021-ben viszont mindössze három település neve került elő ebben a közeli térségben: Budapest, Mór és Szabadbattyán.

Ha a megnevezett összes települést, azaz azok földrajzi elhelyezkedését megnézzük, akkor arra következtetésre jutunk, hogy a válaszadók térben elég tág keretben gondolkodtak. Az is igaz ugyanakkor, hogy már 2013-ban is kevésbé volt tapasztalható, hogy az országhatáron belül gondolkodók alapvetően a Dunától keletre jelölték volna ki az elköltözésük irányát. 2021-ben pedig egyáltalán nem neveztek meg konkrét települést a Dunától keletre. Ami előkerült: Balatonfelvidék, Bakony, Tolna megye, Őrség. Ami pedig a határon túli céllhelyeket illeti, 2021-ben szűkebb lett a paletta. 2013-ban még az USA-ban, Új-Zélandon is voltak tervek Németország és Románia mellett. 2021-ben már csak Románia (Erdély) és Ausztria jelent meg a válaszokban, zömében rokon kötıdésük miatt.

## **Kedvező és kedvezőtlen helyzetűnek ítélt települések a pázmándiak véleményében**

A kedvező helyzetű települések körében a tapasztalat az, hogy mindkét vizsgálati évben (2013, 2021) legpozitívabban Velencét (2013: 35 említés, 2021: 39), Kápolnásnyéket (2013: 25 említés, 2021: 31) és Gárdonyt (2013: 23 említés, 2021: 18) ítélték meg a megkérdezettek. Kápolnásnyék esetében látni a leglátványosabb változást: nemcsak sokkal többen jelölték meg kedvező helyzetű településnek 2021-ben (1. táblázat), hanem kikerült a kedvezőtlen említésű települések köréből (2. táblázat). Pázmándot érdemes külön is megvizsgálni. Pozitív megítélése

a jelölésszámot tekintve nem változott érdemlegesen 2021-ben, de sorrend szintjén igen: a 2021-es vizsgálatunkban már megelőzte Székesfehérvárat és Budapestet, melyek korábban a 4-5. helyet foglalták el. Ebből arra következtethetünk, hogy ezeknek a városoknak a megítélése az elmúlt években romlott. Vélhetően ez is összefügghet a COVID okozta globális járványhelyzet megfékezése érdekében a városokban hozott szigorú lakossági intézkedésekkel (lakóhely, lakás-elhagyási tilalmak). Érdekes továbbá megfigyelni, hogy Sukoró és Nadap megítélése jelentős mértékben javult 2021-ben 2013-hoz képest. Vereb és Csákvár is különleges eredményt mutat az összevetések alapján. Vereb érdekessége, hogy pozitív jelölést is kapott 2021-ben (4 jelölés), noha ez a falu volt 2013-ban és 2021-ben is a legtöbbször kedvezőtlennek említett település (1., 2. táblázat). Csákvár esetében az látható, hogy 2013-ban - igaz egyetlen említéssel-, de a kedvezőtlen adottságúak táborában volt, 2021-ben viszont nem a kedvezőtlen, hanem a kedvező megítélésű települések között említették (1., 2. táblázat).

Ami a kedvezőtlen megítélésű települések körét illeti, 2013-ban a legtöbben Vereb települést nevezték meg (31 jelölés), akárcsak 2021-ben (24 jelölés), igaz az említésszám kevesebb lett. A második leggyakoribb említéssel Nadap rendelkezett 2013-ban (9 jelölés) és 2021-ben is (6 jelölés), de jóval kisebb említésszámmal. 2013-ban harmadik helyezett holtversenyben Lovasberény és Kápolnásnyék (6 jelölés) volt. Ez utóbbiról érdemes megjegyezni, hogy 2021-ben viszont senki nem jelölte kedvezőtlen helyzetűnek. Pázmánd neve is elkerült 2013-ban, igaz mindössze 5 jelöléssel, ugyanannyival, mint Pettend esetében. 2021-ben érdemes kihangsúlyozni, hogy Budapest is megjelent a kedvezőtlen helyzetű települések sorában (6 jelölés), így itt ő került a második helyre. Ez a jelenség vélhetően összefügg egyrészt azzal az általános tendenciával, aminek lényege, hogy a nagyvárosi középosztály azon része, aki számára nem vonzó a nagyvárosi nyüzsgés, Budapestről falvakba költözik ki. A Budapestről kiköltözést, a nagyváros kritikus megítélését, másrészt ráadásul minden bizonnyal fölerősítette a korábban már említett COVID-fertőzésekkel együtt járó megszorítások nehézsége is, ami miatt Budapest negatívabb megítélésűvé vált az elmúlt járványhullámokban (2. táblázat). Úgy tűnik, azzal, hogy a vidéki életterben az embereknek még járvány idején sem kellett teljesen bezárkózniuk a lakásaik szűk falai közé; ez felértékelte a vidéki életformát, legalábbis a nagyvárosok közelében fekvő Pázmándon mindenképp.

### **Miben más Pázmánd, mint a többi falu?**

Minden település egyedi, megismételhetetlen; azaz vannak csak rá jellemző tulajdonságok. Ezzel a kérdéssel arra voltunk kíváncsiak, hogy a helyiek mit tartanak Pázmánd megkülönböztető jegyének. A válaszokban pozitív és negatív véleményeket egyaránt feljegyeztünk. 2013-ban a 127 kérdőívből 35-ben nem adtak, nem tudtak választ adni erre a kérdésünkre, vagy nem gondolták, hogy a falu más lenne, mint a többi település (27, 6%). 2021-ben ugyanígy 24-en gondolkodtak (19%). Kijelenthető tehát, hogy a falut a helyiek zöme nagyon is egyedinek látja, és ezt valamilyen módon értelmezni is tudja.

Megvizsgálva a falu egyediségét megfogalmazók véleményét, és összevetve a 2021-es és 2013-as adatokat jól látszik, hogy a másságot alapvetően valamilyen előnyös tulajdonsággal magyarázták a megkérdezettjeink. 2013-ban a válaszadók 74%-a, 2021-ben a 79%-a magyarázta Pázmánd egyediségét valamilyen pozitív jellemzővel. A falut pozitív vonásai alapján megkülönböztető magyarázatokban a válaszadók főként a közösségi összetartást nevezték meg legfőbb megkülönböztető jegynek. A vélekedések szerint itt barátságosak,



kedvesek egymással az emberek. Mindkét vizsgálati évben láthattuk, hogy többen úgy ítélik meg, hogy sok más faluval szemben a pázmándiak tisztelik és ápolják a hagyományaikat, ami szintén erősíti az összetartozást és a kollektív tudatot. 2013-hoz képest 2021-ben hangsúlyosabban jelent meg, hogy ez egy tót falu. Megjelent a válaszokban mindkét évben az is, hogy a pázmándiak szorgalmasak. A falu megkülönböztetett helyzetét többen magyarázták azzal, hogy miközben jó forgalmi adottságú, mégis nyugodt, csendes kisfalu. A falu egyediségéért említették a válaszokban a falu természeti értékeit is. 2021-ben 2013-hoz képest voltak új válaszelemek is: a válaszok között megjelent pozitív összefüggésben a jó közbiztonság, az hogy a falu gyermek-centrikus, hogy rendezett, tiszta.

2013-ban a válaszadók 6%-a sem nem kifejezetten pozitív, sem nem kifejezetten negatív érvekkel magyarázta Pázmánd másságát, ugyanez 2021-ben 5%-ot tett ki. Ami a határozottan nem kedvező adottságokkal érvelőket illeti, a válaszadók 20%-a a másságot 2013-ban egyértelműen negatív értelemben fogalmazta meg. 2021-ben pedig a válaszadók 16%-ánál mértünk határozottan nem pozitív véleményeket. A negatívnak tekinthető megfogalmazásokban úgy tapasztaltuk, hogy Pázmándot nem egy másik településhez képest értékelték a megkérdezettek. Sokszor került elő, hogy Pázmánd jelene, a múltjához képest korántsem olyan élhető. Többen vélekedtek úgy a tősgyökeresek közt, vagy legalábbis a régebb óta Pázmádon élők között, hogy a közösség a múltban sokkal összetartóbb volt. Az is megfogalmazódott, hogy az ősök örökségét jobban tisztelték. Manapság széthúzás tapasztalható. Pázmánd másságát megint mások azzal magyarázták, hogy ez egy zárt, „belterjes” falu. Ilyenkor azt is megfogalmazták a megkérdezettek, hogy itt nehezen fogadják el az idegeneket. A Pázmánd másságáról szóló magyarázatokban konfliktusok jelenlétére is volt utalás. Ez egyébként 2013-ban is megjelent a válaszokban, azzal a különbséggel, hogy 2021-ben a kisebb-nagyobb helyi konfliktusokat nem egyszerűen a beköltözők és a tősgyökeresek között lehetett felfedezni. A véleményekben a pletyka, rosszindulat, irigység fűtötte konfliktusok sokkal általánosabb összefüggésben kerültek elő, amik az egyes válaszadók szerint a helyi politikában is leképeződnek.

## Összefoglalás

Kutatásaink azt mutatták, hogy Pázmánd erős helyi identitású település. Az itt élők ragaszkodnak az itteni életükhöz. És persze vannak elvagyódók, de a közhangulatban inkább az életüket itt tervezők vannak többségben. Pázmándot alapvetően inkább a pozitív megítélésű települések közé sorolták a megkérdezettek. Relatív az is hozzájárulhat a pozitívabb megítéléshez, hogy a globális világvárvány a (nagy)városok megítélését (melyeket korábban sokkal vonzóbb pozíciójú helyezteként jelenítettek meg a válaszadók) kedvezőtlen irányban mozdította el. A járványhelyzet ugyanis a maga megszorító intézkedéseivel (kijárási tilalom, kontaktus-tartási fejelem) a városokban sokkal komolyabb következményekkel járt, mint a vidéki életterben. A megkérdezettek zöme főként a közösségi értékei alapján érzi Pázmándot egyedinek, noha természetesen vannak kritikusok is. Főként azok között, akik régóta itt élnek. Köztük előfordul, hogy nem minden szempontból ítélik a faluban tapasztalható változásokat szerencsésnek. Azt azonban szinte mindenki vallja, hogy a falu *egyedi*. Eltérés inkább csak abban van, hogy ki miben látja az egyedi vonásokat, a sajátos pázmándiság okát.

## Irodalomjegyzék

- Baka F.* (2019): Baks mentális térképe pp. 47-57 Acta Regionis Rurum 13. Gödöllő ISSN 1789- 5588
- Baka F.* (2020): Tiszaladány mentális térképe pp.32-40 Acta Regionis Rurum 14. Gödöllő ISSN 1789- 5588
- Bogárdi T.- Molnár M.* (2014): Átány mentális térképe pp. 86-98 Acta Regionis Rurum 8. Gödöllő ISSN 1789- 5588
- Devlin, Sloan Ann* (2001): Mind and Maze. Spatial Cognition and Environmental Behavior. Connecticut–London 2001.
- Downs, R. M. és Stea, D* (1973): Térképek az elmében. Robert M. Downs és David Stea: Cognitive Maps and Spatial Behavior: Process and Products. In: Downs és Stea (szerk.): Image and Environments. Chicago: Aldine Publishing: (<http://mmap.integratio.ro/pdf/6mentmap.pdf>) - 149-150. oldal
- Karacs M.- Molnár M.* (2013): Pázmánd mentális térképe Acta Regionis Rurum 7. pp.118.130 Gödöllő ISSN 1789-
- Karacs M.- Molnár M.*(2012): Tiszaladány mentális térképe pp. 34-45 Acta Regionis Rurum 6. Gödöllő ISSN 1789- 5588.
- Kistamás T.- Molnár M.* (2011): Baks mentális térképe 83-91 Acta Regionis Rurum 5. Gödöllő ISSN 1789- 5588.
- Lynch, K.* (1960): The image of the city ISBN 0 262 12004 6
- Mag, V.* (2014): A mentális tér sajátosságai, kihívása és problémái <http://hdl.handle.net/10598/29466>
- Molnár M.* (2007): Siklód térszerkezete térszerkezete pp. 23-31 1. kötet Gödöllő p.105. ISSN 1789-5588
- Molnár M.* (2009): Bag mentális térképe 33-37 3. Gödöllő p.144. ISSN 1789-5588
- Molnár M.* (2017): Bag mentális térképe: a 2009-es és a 2017-es kutatások összevetése pp- 168-178 Acta Regionis Rurum 11. Gödöllő ISSN 1789- 5588
- Molnár M.* (2018): Földrajzi- és mentális tér-értékelemzés Komlósán pp.124-130 Acta Regionis Rurum 12. Gödöllő ISSN 1789- 5588
- Molnár M.- Bogárdi T.* (2015): Hollókő mentális térképe pp.104.114 Acta Regionis Rurum 9. Gödöllő ISSN 1789- 5588
- Molnár M.- Bogárdi T.* (2016): Egercsehi mentális térképe pp.128-142 Acta Regionis Rurum 10. Gödöllő ISSN 1789- 5588

**1. táblázat: Kedvezőnek ítélt települések a 2013-as és 2021-es pázmándi vizsgálat szerint**

<b>Település</b>	<b>említések száma (2013)</b>	<b>említések száma (2021)</b>
Velence	35	39
Kápolnásnyék	25	31
Gárdony	23	18
Székesfehérvár	19	11
Budapest	16	7
Pázmánd	14	12
Sopron	7	4
Lovasberény	6	7
Sukoró	6	13
Győr	3	7
Pécs, Pákozd	3	2
Veszprém, Martonvásár, Budaörs	2	2
Nadap	2	7
Vereb	5	-
Szeged	4	-
Velem	3	-
Kőszeg, Csemő	2	-
Kajászó, Hegyeshalom, Sopron, Alcsút, Mórahalom, Röske, Dunaújváros, Solt, Leányfalu, Szentendre, Szigetmonostor, Siófok, Hévíz, Budafok, Bükkfürdő, Tihany, Zsámbék, Bodajk, Mór, Gyula, Magyarkeszi, Tamási, Kecskemét, Kiskunfélegyháza, Csongrád	1	-
Csákvár	-	2
Vereb	-	4
Csókakő, Szabadbattyán, Zichyújfalu, Csupak, Szekszárd, Teskánd, Palóznak, Őriszentpéter, Eger, Veresegyház, Tordas, Szeged, Szombathely, Balatonfüred, Budakeszi, Visegrád, Esztergom, Dad, Zalaszentgrót, Zalakaros, Gyergyószentmiklós, Telki, Verőce, Nagymaros, Törökbálint, Aba, Sárszentágota, Nyíregyháza	-	1

*Forrás: a 2013-as és 2021-es adatbázis alapján készítette a szerző*

**2. táblázat: Kedvezőtlennek ítélt települések a 2013-as és 2021-es pázmándi vizsgálat szerint**

<b>Település</b>	<b>említések száma (2013)</b>	<b>említések száma (2021)</b>
Pázmánd	5	4
Vereb	31	24
Nadap	9	6
Pettend	5	2
Lovasberény	6	4
Budapest	2	6
Baracska	3	2
Pákozd	2	2
Ózd	3	4
Miskolc	3	2
Velence	1	4
Zichyújfalu	1	3
Gárdony	1	3
Martonvásár, Sukoró, Sárbogárd, Érd	1	1
Ercsi, Gilvánfa, Vál	2	-
Kápolnásnyék	6	-
Baj, Magyardombegyház, Csanádapáca, Dédestapolcsány, Tabajd, Bódvalenke, Kocs, Szomolya, Enying, Nyírbátor, Tiszalök, Vásárosnamény, Érd, Biatorbágy, Sárbogárd, Endrefalva, Tordas, Püspökladány, Nyíregyháza, Eger, Ráckeresztúr, Máriapócs, Diósd, Beregszász, Csákvár, Mezőkövesd, Dunaújváros, Pusztaszabolcs	1	-
Pátka, Vértesacsa, Mátészalka, Székesfehérvár	-	2
Öcsöd, Sárkeresztes, Lengyeltóti, Tiszaroff, Szécsény, Olaszliszka, Salgótarján, Dunatetőlen, Berhida, Kazincbarcika, Kecskemét, Békéscsaba, Iklad, Borsodivánka, Ivánca, Dinnyés, Csákvár, Tatabánya, Gulács, Érd, Békésszentandrás	-	1

*Forrás: a 2013-as és 2021-es adatbázis alapján készítette a szerző*



15.kép: Pázmánd régi arcát idéző utcakép



16.kép: A régi és az új Pázmánd, ahogyan az az utcaképen látszik

# A MEZŐGAZDASÁG HELYZETE ÉS SZEREPE PÁZMÁNDON

## THE STATE AND ROLE OF AGRICULTURE IN PÁZMÁND

*Ritter Krisztián, egyetemi docens, MATE - Erdélyi Dániel, PhD hallgató, MATE<sup>18</sup>*

*Krisztián Ritter, associate professor, MATE - Dániel Erdélyi, PhD student, MATE<sup>19</sup>*

### Absztrakt

A falukutatások során - a települések gazdasági-, társadalmi helyzetének feltárásán belül - az agrárium vizsgálata minden esetben kiemelt hangsúlyt kap. Jelen fejezet azokra a kutatási eredményekre fókuszál, melyek a mezőgazdaság jelenlegi és jövőbeni fejlesztésekben játszott szerepét mutatják be a vizsgált településen. Az agrárium helyi történetének rövid bemutatása után a jelenlegi állapotok felvázolásához a rendelkezésre álló hivatalos statisztikák és kiemelten a falukutató tábor primer kutatásának eredményei szolgálnak alapul. Összességében megállapítottuk, a mezőgazdaság szerepvesztése tovább folytatódó tendencia a településen, ugyanakkor az agrárium súlya még jellemzően nagyobb, mint az általános tapasztalataink mutatják. A főállású mezőgazdálkodás jelenléte változatlan, és az utóbbi években megerősödött a helyi termékek szerepe. A korábban feltárt, mezőgazdasághoz köthető közösségi kezdeményezések szerepe visszaszorult vagy átalakult.

### Abstract

During village-research camps - besides many other topics - the role of agriculture as an endogenous competitive factor in long term local development is always a key part of the analysis. After introducing the short history of the agriculture in Pázmánd, this chapter focuses on the role of the sector in the current role and further development possibilities of Pázmánd based on the results of secondary and mainly primary research (questionnaires among residents and in-depth interviews with the main local actors). Although the decreasing weight of agriculture as a household activity is still an ongoing trend nowadays in Pázmánd, the sector's weight in the local economy is more determinative in general, in the light of our previous experience. The presence of farming as a full time job is unchanged, and the role of local products has strengthened. The importance of previously identified community initiatives related to agriculture has been reduced or transformed since our last research camp in this village.

### Bevezetés

Napjaink fő tendenciái klasszikus agglomerációs jegyekkel ruházták fel Pázmándot, mivel a budapesti, illetve budapesti környéki túlszűföldő települések kitelepülő népességének kitüntetett célpontjává vált. A társadalmi- és gazdasági átrendeződésnek köszönhetően is felvetődik a kérdés, hogy vajon a mezőgazdaság már korábban megkezdődő szerepcsökkenése tovább folytatódott-e a legutóbbi falukutatás óta, illetve a beköltöző új lakosság vajon hogyan

---

<sup>18</sup> Magyar Agrár és Élettudományi Egyetem

<sup>19</sup> Hungarian University of Agriculture and Life Sciences

áll hozzá a település agrárkarakterű elemeihez, mezőgazdasági hagyományaihoz. Az előző falukutatás számos gazdasági-, társadalmi innovációt is feltárt, ezek közül volt, ami kifejezetten a mezőgazdasági termeléshez kapcsolódott. Így adódott annak igénye is, hogy megvizsgáljuk, a két kutatás közt eltelt időben vajon ezek az innovációk milyen pályát írtak le, és milyen tapasztalatok gyűltek össze azokkal kapcsolatban. A fejezet mindezek mentén először röviden összegzi a mezőgazdaság történetét a településen, majd a kutatási módszertan felvillantása után kitér a szekunder, és hangsúlyosabban a primer kutatás agráriummal kapcsolatos eredményeinek a bemutatására.

## A mezőgazdaság elmúlt hatvan évének rövid története a településen

Az 1960-as években Pázmánd még egyértelműen agrártelepülés volt, ekkor a lakosság még csaknem háromnegyede a mezőgazdaságból élt (1. ábra).

**1. ábra: A foglalkoztatás szerkezete Pázmádon, 1960-2001 (%)**

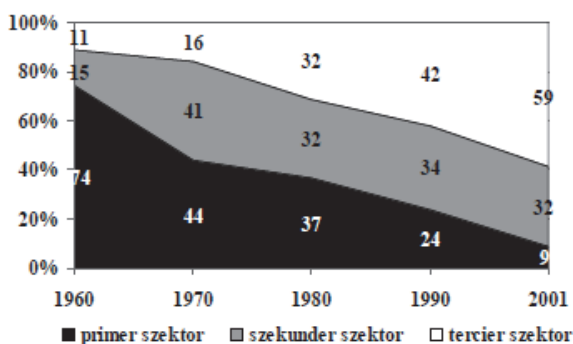

*Forrás:* Kassai, 2013: 17. o.

A lakosok mindössze 15%-át foglalkoztatta a szekunder, és alig egytizedét a terciér szektor (Lettrich, 1965). A foglalkozási átrétegződés első fázisában a korábban a mezőgazdaságba tömörült aktív keresők az iparba kezdtek áramlani, ezzel az 1970-es évek elejére az agrárium korábbi egyeduralma megbomlott. Ekkorra a szekunder szektorban dolgozók aránya megközelítette a primer szektorban foglalkoztatottak arányát. Az átrétegződés második ütemében, az 1970-es években a munkaerő már nem csak az iparba, hanem a szolgáltató szektorba is átvándorolt (Eklics, 1998). A harmadik ütemben már az iparban is munkaerő szabadult fel, mely szintén a terciér ágazatokba áramlott. Ennek következtében 1980-ra a szekunder szektorban csaknem 10%-al csökkent, míg a terciér szektorban duplájára nőtt a foglalkoztatottak aránya. Ebben az időszakban közel egyforma volt mindhárom szektor foglalkoztatási szerepe. A következő két évtizedben az iparban dolgozók aránya nem csökkent tovább, a primer szektorból azonban további jelentős átvándorlás történt, és bár az nem egyértelmű, hogy egyenesen a szolgáltató ágazatokba, vagy pedig a primer és a szekunder közt történt átcserelődés, de az biztos, hogy a 2000-es évek elején a lakosságnak már kevesebb, mint egytizede folytatott mezőgazdasági tevékenységet, egyharmada az iparból, míg háromötöde a szolgáltató szektorból élt.

A fenti folyamatokban természetesen szerepet játszott a szövetkezetesítés, majd a rendszerváltást követően a kárpótlás és a privatizáció időszaka is befolyással volt a

mezőgazdaság súlyának alakulására. Az 1950-es évek végén, a '60-as évek elején Pázmádon is kialakult a klasszikus szövetkezeti forma. Az első nagyobb léptékű változás 1975 körül történt, amikor megindult a koncentráció a szövetkezeti méret nagyobbitása céljából, az országos folyamatokkal párhuzamosan. A szomszédos falvakban működő szövetkezeteket az országban máshol is összevonták, és így alakult ki 1976. január 1-vel a Pázmánd-Vereb egyesült termelőszövetkezet is, mely több mint 3000 ha területen gazdálkodott, és több mint 300 tagot fogott össze. A szántóföldi növénytermesztésen kívül jelentős volt a gyümölcsös és kertészeti ágazat is, melyek kifejezetten kézi munkaerő igényesek voltak (Treutz, 2013).

A '80-as évek elejére a szocialista mezőgazdasági konjunktúra elérte a csúcspontját hazánkban. Ezután rohamosan csökkenni kezdett a termelékenység, a mezőgazdaság jövedelmezősége. A megtorpanás és visszaesés a mezőgazdasági termelés szocialista struktúrájának elmaradt átalakításából, és a világgiazi változásokból eredt (Harcza et al., 1994). Az 1980-as évek közepétől Pázmádon is egyre nehezebb volt nyereségesnek maradni. A gépesítés hatására kevesebb kézi munkaerőre volt szükség, és a lakosság jelentős részének munkát adó melléktevékenységek is leépülőben voltak.

Alapvetően egyébként a TSZ fő profilja a növénytermesztés volt, de 1997-ig jelentős volt az állattenyésztés is. Ez elsősorban tejhasznú szarvasmarha tartást jelentett (kb. 400-500 tehénes állomány), de megtalálható volt itt egy sertéstelep is (szintén egy kb. 500-as állomány), valamint juhászat (200-250 anyajuh) és lótenyésztés is (80-100 darab). A nagyüzemi állattartás visszaszorulása összefüggésben volt a Velencei tóval kapcsolatos környezetvédelmi szabályozással. A növénytermesztés egyik feladata az állattenyésztés kiszolgálása volt, és mellette a piacra termelés. A három fő növény a búza (kb. 800-900 ha), a kukorica (700-800 ha) és a napraforgó (kb. 400 ha) voltak a TSZ csúcsidejében. A fennmaradó területen részben takarmánynövényeket, részben repcét, olajlent, szárazborsót termesztettek. (Treutz, 2013).

1990 után a szövetkezeti rendszer felbomlott. Pázmádon és Vereben nem volt állami, csak szövetkezeti tulajdonú föld, mivel azt megvették az államtól. A kárpótlást követően a szövetkezeti földterület felét kivették, és magáncéllra hasznosították, döntően családi gazdálkodás formájában. Emellett a szövetkezet utódjaként létrejött Rt. földbérleti szerződéseket is kötött a magántulajdonosokkal, tíz évre. Ez 2001-ig közel 500 ha földterületet jelentett. A szerződések 2001-ben történt meghosszabbítását követően 2011-ig 200-300 ha használható földterülete volt a részvénytársaságnak, melyen már a piaci igényeket követő, modernizálódó termelést kellett megvalósítani. Az ennek során megvalósuló gépesítésnek is köszönhetően a foglalkoztatottak száma folyamatosan csökkent, és a 2005/2006-os évek 50-55 fős alkalmazotti létszáma így az előző falukutatás idejére (2013), az akkorra Zrt-vé alakuló cégnél már csak 20-30 főre redukálódott (Treutz, 2013).

Emellett azonban a településen a korábbi falukutatás alkalmával még kiemelhető volt az agrárium szerepe a háztáji gazdálkodásban, illetve családi gazdaságok, kis- és őstermelői tevékenység formájában. A gazdálkodói tevékenység részben önellátást takart, de kiemelhető volt a fő- vagy mellékállásban, kiegészítő jövedelem termeléseként végzett agrár tevékenység is. Ennek helyi termékeken keresztüli kapcsolódását a turizmushoz Wirth 2013-as tanulmánya kifejezetten hangsúlyozza.

A fentiek és a mezőgazdaság helyzete, szerepe kapcsán fontos megemlíteni azokat a különleges, esetenként innovációnak tekinthető kezdeményezéseket, melyeket az előző falukutatás is kiemelt. Ezek a Pázmándi Spájk, a Natúrkosár és a Falukert.



A Pázmándi Spájz egy olyan termelésösztönző- és értékesítési mozgalom, amelyben a termelő és a fogyasztó könnyen és hatékonyan talál egymásra. A köztük lévő kapcsolat nem tisztán kereskedelmi jellegű, hanem bizalmi elven működik, személyes (Treutz et al., 2013). A Spájz tulajdonképpen egy bevásárló közösség alapjaként fogható fel. A bevásárló közösség Magyarországon napjainkra széles körű népszerűségnek örvendő vásárlási forma. Míg a szakirodalom a rövid ellátási lánc egyik elemeként jelöli meg (ld. Szabó, 2016), addig a bevásárló közösségek magukat többek között „kapcsolatként”, vásárlási formaként, helyi gazdaságfejlesztés eszközeként jelenítik meg. A bevásárló közösségek szervezésének alapja a tudatos vásárlók megléte, megteremtése (Kápolnai és Nagyné, 2020). A Pázmándi Spájz 2012. novemberében alakult 21 taggal, és 2013 januárjában lett bejegyezve egyesületként. A település szempontjából lényege a termelők összefogása, és a fogyasztók felé mint egységes, helyi terméket előállító szerveződés közvetítése. Célja a termelők oktatása és segítése, a piacra jutásnak és a piacnyitásnak a megteremtése. Kifejezett célja volt az is az egyesületnek, hogy termelésre ösztönözze a településre újonnan beköltözőket. A működés alapja az volt, hogy a szervezet rendelést vett fel a fogyasztóktól, és a rendelésre szánt termékeket (kezdve az alapanyagtól egészen a feldolgozott árukig - pl. szörp, lekvár) a házaktól, tehát nem csak a hivatalos termelőktől szedte össze, így összegyűjtve az esetleges felesleget, és kiegészítő jövedelmet biztosítva a háztájizóknak (Treutz et al., 2013).

A Natúrkosár szintén egy társadalmi szerveződés a mezőgazdasági tevékenység ösztönzésére, az értékesítés megkönnyítésére, a közösség építésére. Különösen ezen utóbbi cél mentén fontos kiemelni, hogy története szorosan összefonódik a külön fejezetben taglalt Mesefalu mozgalommal (a Mesefaluvá kapcsolatban ld. Szendrei és Veres (2013) tanulmányát a korábbi pázmándi falukutató kiadványban). A Natúrkosár élete tulajdonképpen nem Pázmándon, hanem Budapesten kezdődött. Ennek a szerveződésnek a működésében az a fő motiváció, hogy az őstermelők 40 km-es körzetben adómentesen árulhatják termékeiket.

A Falukert egy eredetileg az önkormányzat által vásárolt - kb. 600 négyszögöles - területen folyó, 2010-ben létrejött program, amiben kertészeti tevékenység folyt hátrányos helyzetű családok foglalkoztatásával, az Élelmiszer Bank egyesülettel együttműködve (ez a rászorultakat látta el élelmiszerekkel - részletesen ld. ezt is Szendrei és Veres 2013-as tanulmányában). Ennek lényege, hogy a rászoruló családok számára biztosították a helyszínt, az alapanyagokat és az inputokat, míg a munkát a rászorultak végezték, a terményt pedig haza vihették. 2013-tól változott a program, a palántákat kiosztották a rászorultaknak, az eredeti falukertben pedig egy vállalkozó által termelt terméket az önkormányzat szétosztotta a rászorultaknak, illetve közösségi céllal használták fel.

A mezőgazdaság rövid történetéből és tendenciáiból, valamint a 2013-as falukutatás eredményeiből kiindulva vetődtek fel a 2021-es falukutatás alapvető kutatási kérdései. Már Biczó 2013-as, az optimális területhasználatra vonatkozó tanulmánya is felhívta rá a figyelmet, hogy az értékes, a legalapvetőbb javak termelését biztosító termőföldek minél nagyobb arányú megmaradása és művelése hosszú távon fontos. Így a legalapvetőbb kérdés az volt, hogy a mezőgazdasági termelés súlya a háztáji gazdálkodás mellett fő- és mellékállásként még mennyire jellemző. De emellett kérdésként merült fel az is, hogy az egyre inkább agglomerációs zónának számító település lakossága hogyan látja az agrárium és a helyi termék-előállítás szerepét, mennyiben lehet a gazdálkodás közösségi szerepét tetten érni, és a korábbi innovatív kezdeményezések milyen történetet futottak be a legutóbbi kutatásunk óta.

## Anyag és módszer

A mezőgazdaság szerepének vizsgálata Pázmádon több irányból történt, a kutatás primer és szekunder adatokra egyaránt támaszkodott. A rendelkezésre álló dokumentumok, szakirodalmi források felkutatása és feldolgozása után szekunder adatok gyűjtésére és elemzésére került sor, melyhez a statisztikai adatokat az Országos Területfejlesztési és Területrendezési Információs Rendszer (TeIR) alkalmazásai, a KSH által üzemeltett Területi Statisztikai Adatok Rendszere (TStar), valamint az Általános Mezőgazdasági Összeírás (ÁMÖ) szolgáltatta.

A kutatás primer részét első megközelítésben lakossági komplex (tehát nem csak a mezőgazdaságra vonatkozó) kérdőíves felmérés képezte, melynek rész célja a mezőgazdaság általános szerepének feltérképezése, a lakosság agráriumhoz való kötődésének megismerése volt. Ezen túlmenően a terepi munka során strukturált interjúk készültek a témában leginkább érintettekkel (őstermelők, családi gazdálkodók, vállalkozók, önkormányzati szereplők, közösségi kezdeményezések tagjai), akik tapasztalataikkal, véleményükkel hozzá tudtak járulni a helyi mezőgazdaság minél hatékonyabb és sokrétűbb megismeréséhez. A következő fejezetekben a szekunder, és a primer kutatás tapasztalatai, legfontosabb eredményei, és a belőlük levonható tanulságok kerülnek összegzésre.

### A település mezőgazdasága az adatok tükrében

A mezőgazdaságra vonatkozó településsoros adatokat az Általános Mezőgazdasági Összeírás tartalmaz. Erre teljes körűen utoljára 2020-ban került sor, ám ennek településsoros adatai igen szűk körűek (ld. [https://www.ksh.hu/agrarcentzusok\\_agrarium\\_2020](https://www.ksh.hu/agrarcentzusok_agrarium_2020)). Ennél fogva a legtöbbször a település-szinten is hozzáférhető, 2000-es és 2010-es adatokra támaszkodik a fejezet, kiegészítve az esetenként rendelkezésre álló 2020-as adatokkal.

#### 1. táblázat: A termelési ágak megoszlása Pázmádon; 2000, 2010, 2020 (ha)

	Használt terület	Termőterület	Erdő	Gyep, legelő	Gyümölcsös	Konyhakert	Szántó	Szőlő
2000	3500,59	3377,77	147,00	81,93	0,57	66,78	2921,61	n.a.
2010	3085,14	3058,44	36,76	41,30	7,22	15,99	2887,50	69,67
<b>A gazdaságok használatában lévő</b>								
2020	<b>Mezőgazdasági terület</b>			<b>Gyep</b>	<b>Gyümölcsös</b>	<b>Konyhakert</b>	<b>Szántó</b>	<b>Szőlő</b>
	2235,00	n.a.	n.a.	33,00	79,00	3,00	2 087	33,00

*Megjegyzés:* Az összeírás során a módszertan 2020-ban változott, mely az adatok értelmezhetőségét megnehezíti

*Forrás:* ÁMÖ adatai alapján saját szerkesztés, 2021

Az ÁMÖ 2000 szolgáltatott utoljára adatot a föld minőségéről. Az adatok alapján a település földjeinek minősége 25,74 AK/ha, ami az átlagosnál kedvezőbbnek mondható. Ez az érték kicsivel jobb mind a Gárdonyi járás (24,67), mind Fejér megye (23,79) mutatóinál, és jóval meghaladja az országos átlagot (17,76). A használt terület nagy része termőterület (1. táblázat), ami leginkább szántóterületet takar. Emellett megemlíthető a gyümölcsösök, a szőlő, a gyep és a konyhakert célú hasznosítás.

Bár az összeírás során 2020-ban alkalmazott módszertani változtatások megnehezítik a pontos összevetést, az megállapítható, hogy a gyümölcsös ág kivételével a 2000-es adatokhoz képest minden tekintetben csökkenés tapasztalható, a legszembetűnőbb a negatív változás a

konyhakerteket és a gyep területeket illetően, de az itt hagyományosnak tekinthető szőlő termeléshez kötődő terület is felére csökkent.

**2.táblázat: A gazdaságok és egyéni gazdaságok száma Pázmádon, területi összehasonlításban, 2010 (db)**

	Gazdaságok száma	Gazdaságok száma 1000 lakosra	Összes gazdaságból egyéni gazdaság	Egyéni gazdaságok száma 1000 lakosra
<b>2000</b>				
<b>Pázmánd</b>	562	282,98	561	282,48
<b>Gárdonyi járás</b>	2569	99,81	2539	98,64
<b>Fejér megye</b>	41250	95,83	40906	95,03
<b>Magyarország</b>	966916	94,29	958534	93,47
<b>2010</b>				
<b>Pázmánd</b>	278	134,43	277	133,95
<b>Gárdonyi járás</b>	1194	39,49	1163	38,46
<b>Fejér megye</b>	23823	55,06	23486	54,28
<b>Magyarország</b>	576052	56,93	567446	56,08
<b>2020</b>				
<b>Pázmánd</b>	101	37,21	n.a.	n.a.
<b>Gárdonyi járás</b>	534	17,41	n.a.	n.a.
<b>Fejér megye</b>	8473	19,44	n.a.	n.a.
<b>Magyarország</b>	241002	25,91	n.a.	n.a.

*Megjegyzés:* A háztáji gazdálkodás jelentőségének csökkenése miatt, az összeírás során a korábban használt gazdaságküszöb 2020-ban megemelésre került. Ez torzíthatja az értelmezést  
*Forrás:* ÁMÖ adatai alapján saját szerkesztés, 2021

A gazdaságok számán belül Pázmádon is - ahogy a járásban<sup>20</sup>, Fejér megyében és országosan is - az egyéni gazdaságok jelennek meg leginkább (2. táblázat). Azonban ha a gazdaságok 1000 lakosra jutó számát vizsgáljuk, megfigyelhető hogy a vizsgált településen a gazdálkodás jóval jellemzőbb volt 2000-ben és 2010-ben, mint a nagyobb téregységekben. A mezőgazdaság hangsúlyosabb szerepét jelzi, hogy a település értékei a nagyobb téregységek átlagának több mint a dupláját teszik ki. Ugyanakkor észlelhető az agrárium szerepének a tendenciózus visszaszorulása, mivel a gazdaságok száma 20 év alatt az ötödére csökkent. Fontos ehhez megjegyezni, hogy a módszertanban is változás történt, mivel a KSH a háztáji gazdálkodás jelentőségének csökkenése miatt, az összeírás során a korábban használt gazdaságküszöböt 2020-ban megemelte, így a tendenciózus értékelés kicsit nehezebb.

Az biztos, hogy 2000 és 2010 közt az egyéni gazdaságok száma a felére esett vissza, egyrészt mutatva a folyamat erősségét, másrészt sejtetve annak folytatását is. Emellett meg lehet említeni, hogy a 2000-2010-es időszakot vizsgálva (2020-ra nem állt rendelkezésre település szintű adat) 543-ról 239-re esett vissza a konyhakertet, míg 260-ról 178-ra a szőlő területet használok száma (Forrás: ÁMÖ 2000 és 2010).

A statisztikai adatok alapján az állatállományban is átlagosan csökkenés figyelhető meg 2000 és 2020 között (3. táblázat). A legerősebb a visszaesés a tyúkfélék tekintetében, ez a visszaesés

<sup>20</sup> A járási szintű adatoknál minden esetben a jelenleg érvényben lévő települési besorolásra (Gárdony, Kápolnásnyék, Nadap, Pákoz, Pázmánd, Sukoró, Szabadegyháza, Velence, Vereb, Zichyújfalu) aggregált adatok kerülnek bemutatásra.

jóval erősebb, mint az általában a falukutatók tapasztaltak. 2000-2010 közt minden állományban csökkenés tapasztalható, és bár ez a tendencia a sertések esetében tovább folytatódott, 2010 és 2020 viszonylatában mind a szarvasmarha, mind pedig a juh-állományban növekedés figyelhető meg az adatok alapján. A szarvasmarha állományra vonatkozó 2020-as érték azért érdekes, mert a 2021-es vizsgálatunk primer kutatása csak „pár darab” állatot azonosított be (ld. később).

### 3. táblázat: Az állatállomány alakulása Pázmádon, 2000-2020 (db)

	Szarvasmarha	Sertés	Juh	Ló	Tyúkféle
2000	20	662	188	42	38961
2010	4	197	25	25	5802
2020	49	77	39	n.a.	1100

Forrás: ÁMÖ adatai alapján saját szerkesztés, 2021

Mivel a Covid járványnak is köszönhetően a 2021-re tervezett népszámlálás csúszást szenvedett, így számos adat csak a 2011-es népszámlálásból nyerhető ki a legaktuálisabbnak. A foglalkoztatáson belül, a mezőgazdaságban foglalkoztatottak aránya 1980-ról 2011-re 37%-ról 5%-ra esett vissza Pázmádon (2. ábra). A korábban mind a járási, a megyei, mind pedig az országos átlaghoz képesti magasabb arányú agrárfoglalkoztatás a vizsgált időszakban jelentősen visszaesett, és 2011-re a belesimult a nagyobb téregységek átlagaiba.

### 2. ábra A mezőgazdaságban foglalkoztatottak aránya Pázmádon, területi összehasonlításban, 1980-2011 (%)

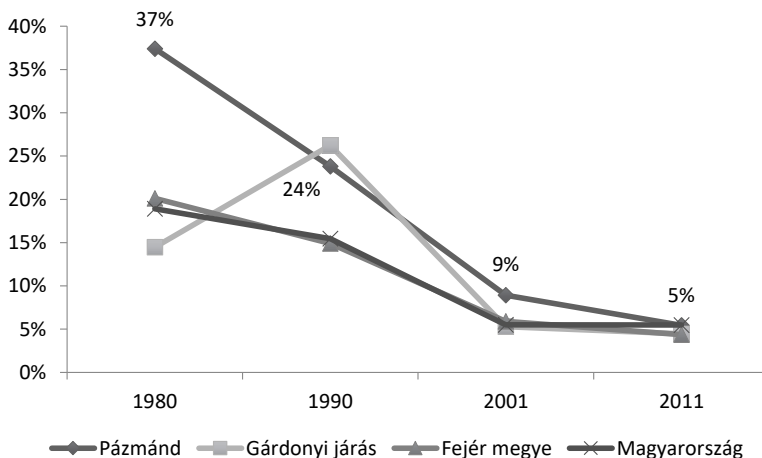

Forrás: Népszámlálások adatai alapján saját szerkesztés, 2021

A regisztrált östermelők 1000 lakosra jutó számában 2010 és 2020 között összességében visszaesés volt tapasztalható Pázmádon (3. ábra), mely tendencián belül 2017-től viszonylagos stagnálás figyelhető meg. Területi összehasonlításban a számok ebben az esetben folyamatosan is az összes nagyobb egység átlaga felett találhatók. A település 2020-as értékének (47 östermelő 1000 lakosra) eltérése a járás (16) és a megye átlagánál (18) nagyobb, de az országos értéket (26) is jóval meghaladja, annak közel duplája.

**3. ábra: A regisztrált őstermelők fajlagos száma Pázmándon, területi összehasonlításban, 2010-2020 (fő/1000 lakos)**

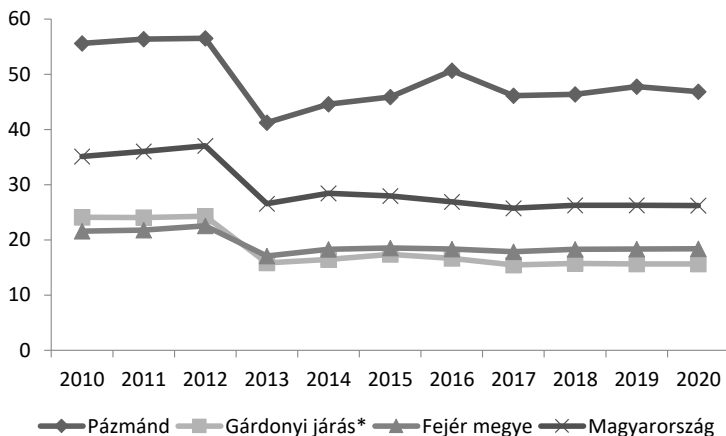

*Forrás:* KSH T-Star adatai alapján saját szerkesztés, 2021

A regisztrált vállalkozásokon belül a mezőgazdaság területén működők arányát tekintve (4. ábra) is megállapítható, hogy az ágazat fontosabb szerepet tölt be Pázmándon, mint általában a járásban, megyében, vagy országosan. Itt is megemlíthető, hogy a megyei és járási adatok eleve az országos alatt helyezkednek el, melyet a település értékei viszont folyamatosan és jól láthatóan meghaladnak.

**4. ábra: Mezőgazdasági vállalkozások aránya a regisztrált vállalkozásokon belül Pázmándon, területi összehasonlításban, 2010-2020 (%)**

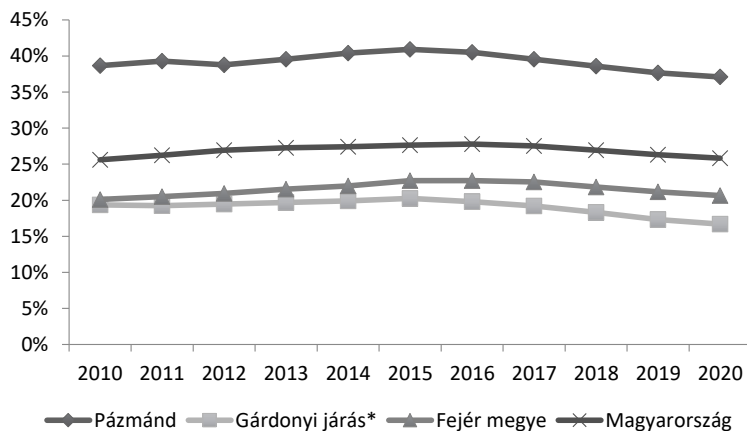

*Forrás:* KSH T-Star adatai alapján saját szerkesztés, 2021

A statisztikai adatok alapján általánosan látható a mezőgazdaság súlyának a visszaszorulása a településen, viszont az is megállapítható, hogy alapvetően meghatározóbb az agrárium szerepe, mint a nagyobb téregységekben átlagosan. A következőkben a statisztikai adatok által kapott képet a lakossági kérdőívészés során nyert, háztartási szintű eredményekkel lehet tovább

árnyalni, illetve a statisztikai adatok hiányosságai, hozzáférhetősége okozta problémákat primer adatok segítségével oldani.

## A primer kutatás eredményei

A primer kutatás során a mezőgazdaság szerepére két oldalról világítunk rá. A lakossági kérdőív mezőgazdaságra, háztájizásra vonatkozó tematikus kérdéseivel a lakosság általános „agrár-kitettségét” térképeztük fel, míg az előzetes vizsgálatok valamint a kérdőíves vizsgálat közben „reflektorfénybe kerülő” jelentősebb mezőgazdasági vállalkozók, őstermelők, gazdálkodók, önkormányzati szereplők véleményét és megállapításait mélyinterjúk során gyűjtöttük össze.

A kérdőívben a háztartásokat elsősorban a rendelkezésre álló földterületről (saját és bérelt), az általuk megtermelt mezőgazdasági termékek köréről, azok esetleges értékesítésének felhasználásának módjáról, helyéről, valamint arról kérdeztük, hogy az esetleges gazdálkodásban hányan vesznek részt a családból. Kitértünk annak vizsgálatára is, hogy a mezőgazdaság, a helyi termékek, illetve a közmunka szerepét hogyan látják a lakosok. 2020 óta a Covid járvány hatásait sem kerülhetjük ki, így a kutatásunk kitért ennek gazdálkodást érintő aspektusaira is.

A megkérdezett háztartások válaszait feldolgozó kérdőív eredményei, valamint az azt kiegészítő kvalitatív interjúk alapján a következő megállapítások tehetők.

A 126 lekérdezett háztartáson keresztül, az azokban összefogott több mint 300 lakos tekintetében megállapítható, hogy a megkérdezettek tizede (9,8%) kapcsolódik valamilyen módon - jelenlegi, vagy legutóbbi munkája, munkahelye végett - az agráriumhoz (5. ábra).

### 5. ábra: A megkérdezett háztartások tagjainak megoszlása a jelenlegi vagy a legutóbbi munkahelyük/tevékenységük alapján (%)

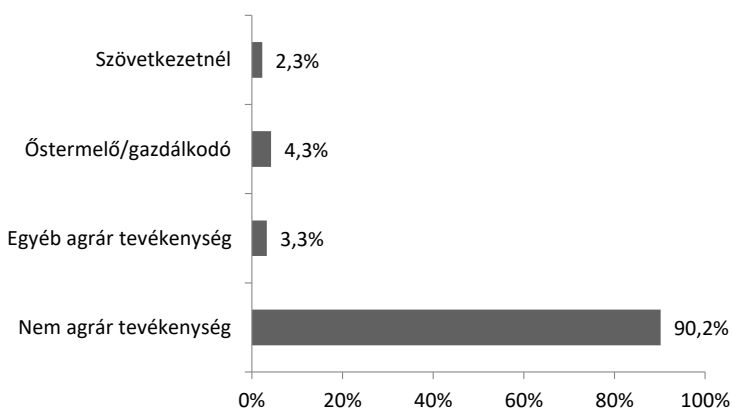

*Forrás* a 2021-es faluszemináriumi kutatás háztartásokra vonatkozó kérdőíves felmérése alapján saját szerkesztés, 2021

Ezen belül tovább lehet differenciálni aszerint, hogy őstermelőként/gazdálkodóként, általánosságban a mezőgazdaságban dolgozóként (egyéb agrár tevékenység), illetve a korábbi szövetkezet utódjánál alkalmazottként azonosították magukat a megkérdezettek.

Ezekben az eredményekben a mezőgazdaság, mint főállású foglalkozás szerepe jelenik meg a település életében, ami első megközelítésben nem kiugró. Ezt az eredményt tovább lehet árnyalni azzal, ha vizsgáljuk, hogy melléktevékenységként, illetve az önellátásban hogyan azonosítható az ágazat súlya. Ennek első szempontja, hogy vajon a háztartások mekkora hányada rendelkezik egyáltalán művelt konyhakerttel, ahol legalább saját használatra termelhet valamit. Ennek vizsgálata azt mutatta, hogy a megkérdezett háztartások háromnegyede (73,8%) rendelkezik konyhakerttel (ez nem azt jelenti, hogy termel is, csak a lehetőségét). Ugyanakkor arra a kérdésre, hogy a konyhakerten kívül rendelkeznek-e földtulajdonnal, már csak 40% válaszolt igennel (6. ábra). Meg kell jegyezni azt is, hogy ezek az arányok jellemzően nagyobbak, mint amit az elmúlt évek kutatási helyszínein tapasztaltunk<sup>21</sup>.

**6.ábra: A megkérdezett háztartások megoszlása földterület-tulajdon/hasznosítás alapján (%)**

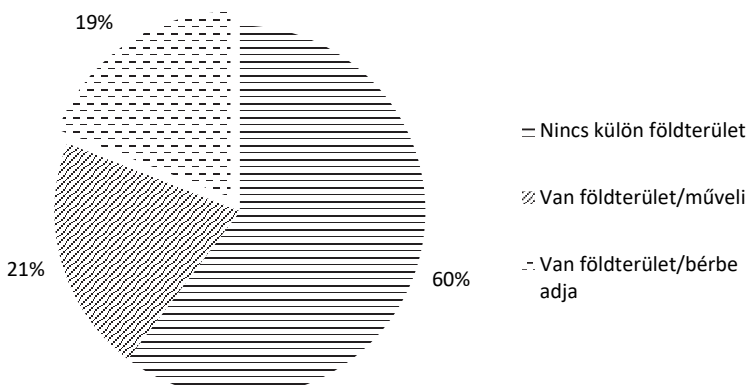

*Forrás:* a 2021-es faluszemináriumi kutatás háztartásokra vonatkozó kérdőíves felmérése alapján saját szerkesztés, 2022

A fentiekkel összhangban, a kérdőívek eredménye alapján a bérlés sem jellemző a háztartásokra, mivel a válaszadók közül csak nyolc esetben (6,3%) jelezték, hogy tevékenységükhöz mástól bérelnék földterületet. A bérbeadás már ellenben nagyobb arányú, a földterülettel rendelkezők fele (az összes háztartás 19%-a) ugyanis él ezzel a lehetőséggel. Ezekben az eredményekben megjelenik az a tendencia, amit a szóbeli interjúk is megerősítettek, miszerint a földet nem adják el a gazdálkodással felhagyó családok (ez máshol is általános tendencia a kutatásaink alapján), hanem bérbe adják. Pázmádon a nagyobb termelőket, és a szövetkezetet felváltó vállalkozást kell kiemelni, mint fő bérlőt.

A fontosabb szereplőkkel készült interjúk során a mezőgazdasággal valamilyen szinten (a házi kerten kívül) foglalkozó háztartásokat átlagosan nagyjából 25-30-ra becsülték, a kifejezetten a mezőgazdaságból vállalkozóként, östermelőként (tehát nem alkalmazottként) fő- vagy mellékállásban megélő háztartásokkal együtt. Bár a máshol is tapasztalható előregedés itt is tendencia a gazdálkodás kapcsán, Pázmádon talákoztunk a gazdálkodást folytató/átvevő fiatalabb generációval. A nagyobb földterületen (szántó területen) gazdálkodókat 8-10 főben

<sup>21</sup> A vonatkozó kutatások eredményeit ld. az Acta Regionis Rurum periodika korábbi számaiban - Demeter és Ritter (2015, 2017 és 2018) illetve Ritter (2019).

határozták meg. A jellemző termékek a gabonafélék, a kukorica, a repce és a napraforgó, illetve megemlíthető még a szőlő is.

A konyhakert megművelésén kívül a háztartások 40%-ának van földterülete, de csupán 21%-uk műveli is azt meg, a többi háztartás bérbe adja földjét. Miközben a háztartások 4%-a nem tudta megadni, mekkora a földterülete (ez szinte kizárólag az igen kis területtel rendelkezőknél fordul elő), a földtulajdonnal rendelkezők negyedénél (ez az összes megkérdezett 9,5%-a) a rendelkezésre álló területek egyértelműen nem haladják meg az egy hektár feletti nagyságot (7. ábra). A földtulajdonok legjellemzőbben az 1-3 illetve 3,1-10 hektáros kategóriába esnek, míg e fölötti területtel a földbirtokosok közel nyolcada jellemezhető. A nagyobb területeken már jellemzően szántóföldi növénytermesztés folyik, illetve megemlíthető még a szőlőtermelés is. A földek az interjúk alapján alapvetően jó minőségűek, 20-30 aranykorona érték közt oszlanak meg a gazdálkodói interjúk alapján (az utolsó hivatalos adat 25,47 AK volt - forrás: ÁMÖ, 2000). Ugyanakkor a földek tagoltságának problémáját (elsősorban a bérlés kapcsán) többen kiemelték.

**7.ábra: A megkérdezett háztartások megoszlása földtulajdon nagyság alapján (%)**

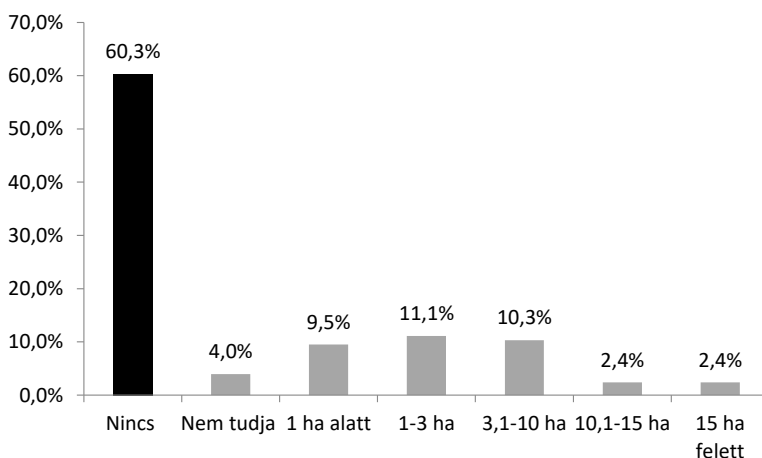

*Forrás:* a 2021-es faluszemináriumi kutatás háztartásokra vonatkozó kérdőíves felmérése alapján saját szerkesztés, 2022

Megkérdeztük, hogy ahol folyik valamilyen szintű gazdálkodás/kertészkedés, melyek a legjellemzőbb termékek (8. ábra). Miközben megállapítható, hogy a megkérdezett háztartásoknak gyakorlatilag az egyharmada (32,5%) nem állít elő semmilyen terményt, a válaszok alapján a három legjellemzőbb termelt növény közt első helyen szerepelnek a zöldségfélék (43,7%), ezt követi előbbi kategóriától elkülönülve a paradicsom (26,4%) és a paprika (19,8%). Az egyéb szántóföldi növények (kukorica, napraforgó, repce - 16%), a gabonafélék (10,3%) illetve a takarmánynövények (3,2%) a nagyobb, jellemzően főállásban gazdálkodók, illetve az állatot tartó háztartások mentén érhetőek tetten. A gyümölcsfélék termesztésével csupán a háztartások 10%-a foglalkozik, de ettől elkülönülve a megkérdezett háztartások ugyanekkora aránya rendelkezik az itt hagyományos szőlővel is.

A szőlő az 1960-as évektől kezdődően vált meghatározóvá Pázmándon, a 80'-as években külön szakcsoport is tevékenykedett a TSZ-en belül. Akkor a Hungarovinnek adták le az alapanyagot, mára ezt a szerepet a Törley cég vette át, mely - korábban feldolgozó - jelenleg átvevő helytel



rendelkezik a faluban. A terület az Etyek-Budai borvidék területéhez tartozik, a pezsgő alapanyag-termelés mellett kiemelhető, hogy számos jó, és ismert helyi borászat is megtalálható itt.

**8. ábra: A megkérdezett háztartások megoszlása az előállított főbb termények szerint (%)**

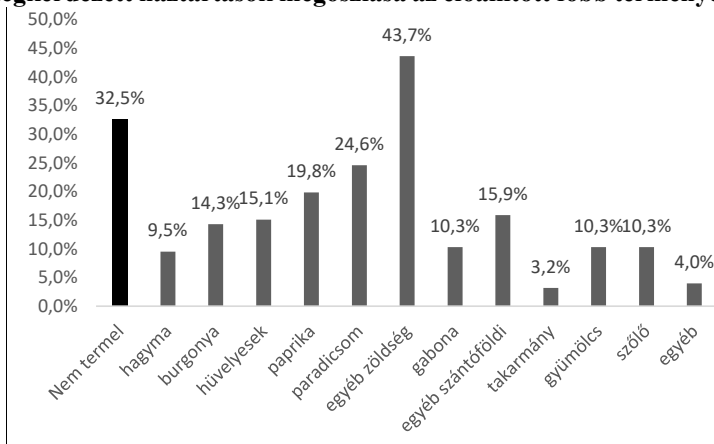

*Megjegyzés:* A három legjellemzőbbet kellett megadni

*Forrás:* a 2021-es faluszemináriumi kutatás háztartásokra vonatkozó kérdőíves felmérése alapján saját szerkesztés, 2022

Vizsgáltuk az állattartás szerepét is a faluban. Ez korábban, a TSZ időkben még nagyon meghatározó volt, mindenki tartott állatot, és a TSZ-nek is jelentős szarvasmarha, sertés- és juh-állománya volt.

**9. ábra: A megkérdezett háztartások megoszlása a főbb tartott haszonállatok szerint (%)**

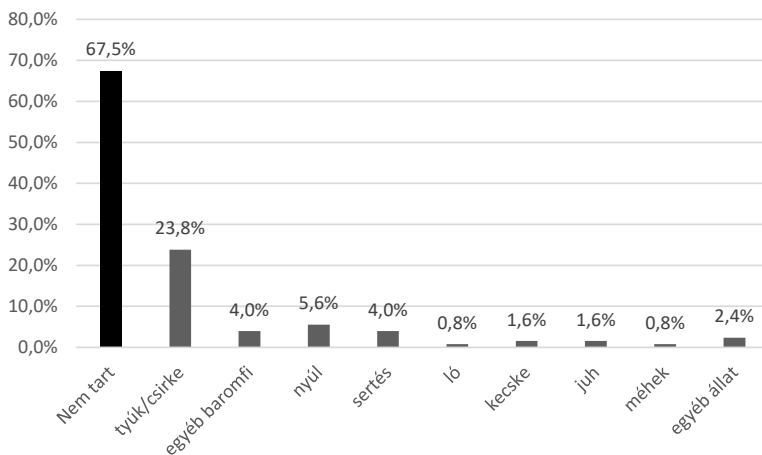

*Megjegyzés:* A három legjellemzőbbet kellett megadni

*Forrás:* a 2021-es faluszemináriumi kutatás háztartásokra vonatkozó kérdőíves felmérése alapján saját szerkesztés, 2021

Az állattenyésztés sok másikhöz hasonlóan ezen a településen is visszaszorult, csupán a válaszadó háztartások egyharmada (32,5%-a) tart valamilyen haszonállatot (9. ábra). Az állattartással foglalkozó háztartások leginkább (23,8%) tyúkokat/csirkét tartanak (ettől elkülönül az egyéb baromfi - kacsza, pulyka - ami 4%-ot érint), ezt követi a nyúl (5,6%), és még ennél is kisebb arányban (4%) a sertés (3%).

Kecske-, juh-, méh- vagy ló tartással egy-két háztartás foglalkozik. Utóbbi, valamint a szarvasmarha tartása hazai viszonylatban már a ritkaságszámba menő jellemzők közé tartozik (szarvasmarha tartó háztartást 2-3-at jeleztek a szóbeli interjúkban, de a háztartási mintába nem kerültek be).

Megkérdeztük, hogy ahol folyik valamilyen termelés (az összes megkérdezett háztartás 74,6%-a termel valamilyen növényt vagy tart állatot), a háztartás hány tagja vesz részt átlagosan a gazdálkodásban (akár a háztáji kertben, akár nagyobb földterületen) (10. ábra).

**10.ábra: A megkérdezett háztartások megoszlása a gazdálkodásban résztvevő családtagok száma alapján (%)**

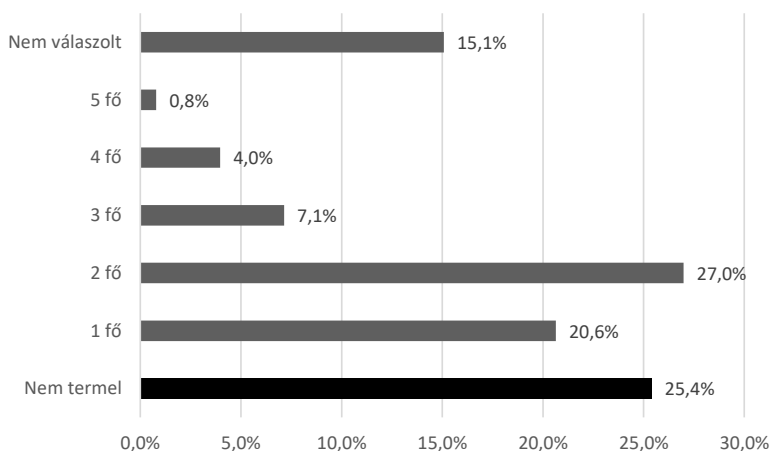

*Forrás:* a 2021-es faluszemináriumi kutatás háztartásokra vonatkozó kérdőíves felmérése alapján saját szerkesztés, 2021

Miközben tehát a termelést nem folytató háztartások aránya 25,4%, a vizsgálatba vont háztartások további 15%-ánál (ahol tehát jeleztek valamilyen növényt vagy állatot) nem került beazonosításra, mennyien végzik a tevékenységet. A válaszadók 12%-ánál jellemző biztosan, hogy kettőnél több családtagot vonnak be a termelésbe (vagy akár alkalmazottat vesznek fel a munkák elvégzéséhez). Ezek alapvetően a főállásban illetve meghatározó mellékállásban a mezőgazdálkodásból megélő vállalkozók, östermelők. Egy háztartáson belül ugyanakkor döntően (27%) kettő, a megkérdezett háztartások egyötödénél egy családtag végzi az ilyen jellegű tevékenységet.

Azon háztartások közül, amelyek valamilyen mezőgazdasági terméket (akár növény, akár állat) állítanak elő (tehát az összes megkérdezett háztartás 74,6%-a), a többség (70%) saját felhasználásra termel, nem értékesíti a megtermelt termékeket (11. ábra). Azon háztartások, amelyek a megtermelt mennyiséget teljes egészében értékesítik, a vizsgált rész minta 13,8%-át tették ki. A nagyobb részt értékesítők aránya 7,4%, a kisebb részt értékesítőké 3,2%, miközben az árutermelő háztartások 6,4%-a nem adott választ erre a kérdésre.

Akik nem csak önellátásra, hanem eladásra is termelnek, a termeléssel foglalkozó háztartások gazdálkodók 24,4%-a. Tőlük vevőik vagy a háztól (ld. 12. ábra) viszik el az árujukat (az értékesítéssel is foglalkozó termelők közel felére jellemző ez az értékesítési mód), vagy felvásárlónak (35%), illetve piacon, vásárban értékesítenek (30%).

### 11. ábra: Ártermelő háztartások megoszlása az értékesítés módja alapján (%)

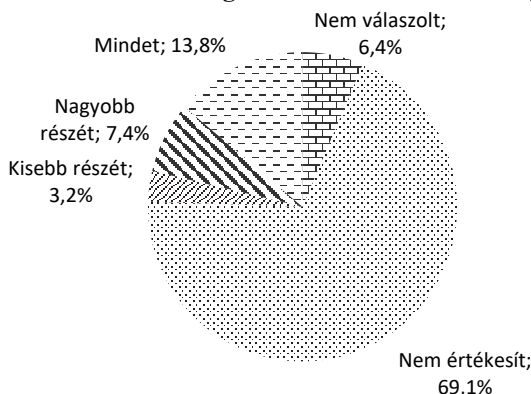

*Forrás:* a 2021-es faluszemináriumi kutatás háztartásokra vonatkozó kérdőíves felmérése alapján saját szerkesztés, 2021

### 12. ábra: Az értékesítéssel foglalkozó háztartások megoszlása az értékesítés helye alapján (%)

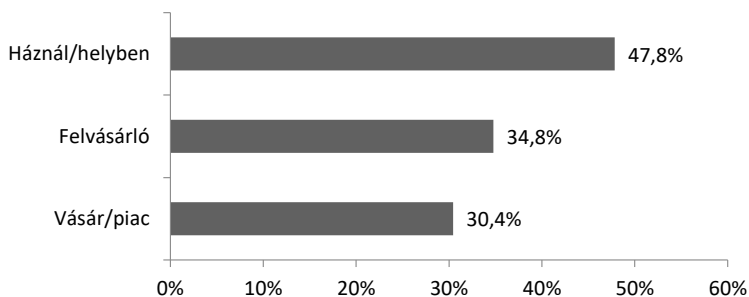

*Megjegyzés:* több választ lehetett jelölni

*Forrás:* a 2021-es faluszemináriumi kutatás háztartásokra vonatkozó kérdőíves felmérése alapján saját szerkesztés, 2021

A szántóföldi növények értékesítése, felvásárlása kapcsán Pusztaszabolcs, Csákvár, Adony, Székesfehérvár, és Szabadtany településeket, valamint a volt helyi TSZ „utódját”; a zöldségek/gyümölcsök kapcsán elsősorban a kápolnási, agárdi, érdi - vagy általában budapesti - piacot emelték ki, de többen akadnak, akik megrendelésre házhoz is szállítanak. Nagyon jó lehetőséget teremt a helyi kistermelőknek, hogy termékeiket a helyi CBA boltban, vagy a Spájsz hálózaton keresztül is értékesíteni tudják, de a közeli vendéglátóhelyek (pl. a Borárium) is vásárolják a terményeket. A szőlő értékesítés kapcsán a Törley cég általi átvételt lehet még kiemelni. Természetesen van, aki a felsoroltak közül több lehetőséggel is él.

A nagy múltra visszatekintő mezőgazdasággal kapcsolatban vizsgáltuk azt is, hogy a lakosság körében mely helyi termékek a legismertebbek (13. ábra). Nagyon lényeges eredmény, hogy csupán a megkérdezett háztartások 10,3%-a nyilatkozott úgy, hogy nem ismernek helyben előállított terméket. 89,7% jelezte, hogy ismer helyben előállított termékeket, és igen kimagasló arányuk, 74,6% vásárolja is ezeket.

### 13. ábra: A helyi termékek megoszlása a lakossági ismertségük alapján (%)

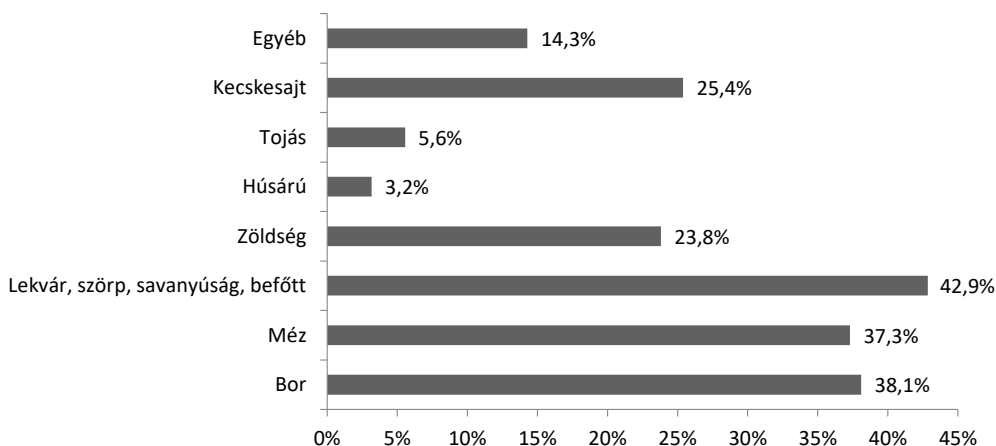

*Megjegyzés:* több válasz is megadható volt.

*Forrás:* a 2021-es faluszemináriumi kutatás háztartásokra vonatkozó kérdőíves felmérése alapján saját szerkesztés, 2021

A válaszadó háztartások a legnagyobb arányban (42,9%) a lekvárokat, szörpöket, savanyúságokat és befőtteket azonosította be, tehát ezek a helyi termékek a legismertebbek a faluban. Ebben nagy szerepet játszik a Spájz egyesület, de önállóan háznál is hozzá lehet jutni ezen élelmiszerekhez. Kiemelkedő a borok ismertsége (38,1%), hozzájuk elsősorban a helyi borászokon/borászatokon, illetve a Boráriumon keresztül van hozzáférés. A mézek, a kecskesajt és a különböző zöldségek is ismertek, ezek kapcsán is meg lehet említeni a Spájz és a helyi bolt szerepét, valamint néhány jól ismert termelőt, akik között van tősgyökeres, de nemrég betelepült gazdálkodó is. Akik a termékeket ismerték, azok ezeket jellemzően vásárolják is, és az 1-4 skálán történő értékelésnél (ahol 1 volt a legrosszabb, és 4 a legjobb minősítés) gyakorlatilag minden helyi terméket 4-re értékelték.

A különleges aktualitásnál fogva 2020 óta egy új kérdés is szerepel a mezőgazdaság szerepét vizsgáló kérdések közt, jelesül, hogy a Covid járvány hatására változtattak-e valamit a gazdálkodói szokásaikon a megkérdezettek. Az eredmények alapján (14. ábra) a válaszadó háztartások jellemzően (83%) nem változtattak az étel-miszer-alapanyag termelésükön. Miközben a válaszadó háztartások 13%-a nem válaszolt, a legnagyobb arányban (2%) megfogalmazott „válaszreakció” a pandémiára a megtermelt növények mennyiségének a növelése volt. 1-2 háztartás esetén lett több haszonállat, vagy volt tetten érhető a termelésbe kezdés (1-1%), mint a kihívásokra adott válasz.

**14. ábra: A válaszadó háztartások megoszlása a Covid helyzetre adott gazdálkodói válaszreakciók alapján (%)**

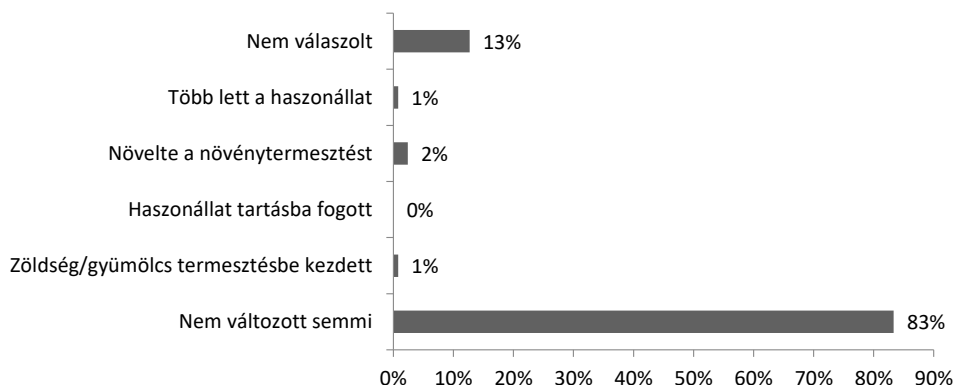

*Forrás:* a 2021-es faluszemináriumi kutatás háztartásokra vonatkozó kérdőíves felmérése alapján saját szerkesztés, 2021

További kérdéseink már a mezőgazdaság átfogó szerepét kutatták, vagyis hogy milyen mértékben szolgálhatja az ágazat a falu egészének jövőjét, milyen szerepet látnak ennek kapcsán a közösségi problémák oldásában. Arra a kérdésre, hogy Pázmánd jövője a helyben termelt termékek, mezőgazdasági áruk értékesítésében van-e (15. ábra), a válaszadók több mint kétharmada (69%) vélte úgy, hogy megélhetési lehetőséget, kitérésí pontot jelenthet a mezőgazdasági termelés.

**15. ábra: A helyi termékek, mezőgazdasági áruk szerepének lakossági megítélése Pázmánd jövőjét illetően (%)**

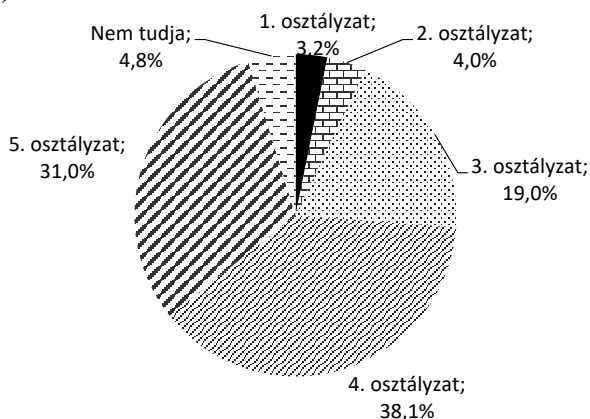

*Megjegyzés:* 1-5 skálán, ahol 1= egyáltalán nem; 5 = teljesen egyetért

*Forrás:* a 2021-es faluszemináriumi kutatás háztartásokra vonatkozó kérdőíves felmérése alapján saját szerkesztés, 2021

Miközben a megkérdezettek közel ötöde nagyjából semlegesen nyilatkozott, a háztartások csupán 7%-a gondolja úgy, hogy semmilyen, vagy nagyon minimális potenciál rejtőzik a mezőgazdasági termékek értékesítésében. A háztartások 5%-a viszont nem tudta megítélni a kérdést.

A helyi termékekhez, azok szerepéhez kapcsolódva a kérdőív kitért arra is, hogy az itt lakók szerint a Pázmádon hagyományos szőlészkedés megőrzése, a borturizmus fontos értékek-e Pázmánd jövője szempontjából (16. ábra).

Szintén az 1-5-ig terjedő skálán a válaszadók közel 90%-a vélte úgy, hogy a szőlészkedés megőrzése, a borturizmus fontos értékek Pázmánd jövője szempontjából. Ezen belül közel kétharmad maximális, 5-ös osztályzatot erre a kérdésre. Az elenyésző arányú semleges válasz mellett a háztartások csupán 7%-a gondolja úgy, hogy semmilyen, vagy nagyon minimális potenciál rejtőzik a szőlészkedésben és a ráépülő borturizmusban. A háztartások 4% nem tudta megítélni a kérdést.

**16. ábra: A hagyományos szőlészkedés megőrzésének, a borturizmus szerepének lakossági megítélése Pázmánd jövőjét illetően (%)**

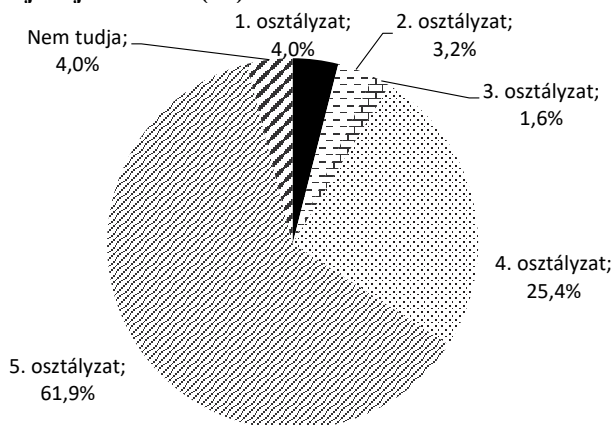

*Megjegyzés:* 1-5 skálán, ahol 1= egyáltalán nem; 5 = teljesen egyetért

*Forrás:* a 2021-es faluszemináriumi kutatás háztartásokra vonatkozó kérdőíves felmérése alapján saját szerkesztés, 2021

Fontosnak tartottuk annak kiderítését is, vajon a közmunka és a mezőgazdálkodás összekapcsolásában látnak-e fantáziát a helyi lakosok, illetve eleve hogyan ítélik meg a közmunka programot. A statisztikai adatok alapján (4. táblázat) egyébként elmondható, hogy a 2015-ös csúcsot követően a közfoglalkoztatottak száma folyamatosan csökken a településen. Ez egyrészt a település kedvező munkaerőpiaci folyamatainak, földrajzi elhelyezkedésének, és a közmunka program országosan is tapasztalható „kiürülésének” köszönhető. 2020-ban átlagosan havi 8 fő vett részt a közfoglalkoztatásban. Területi összehasonlításban vizsgálva a program szerepét megállapítható, hogy Pázmádon a közmunka fajlagosan (1000 aktív korú lakosra vetítve) kicsivel hangsúlyosabb, mint a járási átlag, megközelítőleg azonos súlyú, mint a megyei átlag, viszont jóval kedvezőbb helyzetű, mint az országos értékek.

A program összességében a lakosság körében vegyes, bár inkább pozitív/semleges, mint negatív megítélésű (17. ábra). Sokak szerint hasznos, de van aki úgy véli, nem megfelelő hozzáállással, nem hatékonyan folyik a munka. Miközben a megkérdezett háztartások egyötöde nem válaszolt erre a kérdésre, a választ adók kicsivel több mint fele (52%) inkább pozitívan, 17% semlegesen, és mintegy 30% jellemzően negatívan ítéli meg.

**4. táblázat: A közfoglalkoztatásban részt vevők havi átlagos fajlagos létszáma Pázmádon, területi összehasonlításban, 2013-2020 (fő/1000 aktív korú)**

	2013	2014	2015	2016	2017	2018	2019	2020
<b>Pázmánd</b>	7,00	17,86	21,11	19,59	13,22	9,26	6,80	5,93
<b>Gárdonyi járás</b>	8,15	17,35	15,03	15,71	10,75	7,12	4,07	3,01
<b>Fejér megye</b>	11,50	18,58	17,77	18,69	13,57	9,43	5,86	4,51
<b>Magyarország</b>	20,34	29,03	34,19	36,95	29,96	22,78	18,01	15,78

*Forrás:* KSH T-Stair adatbázis alapján saját számítás és szerkesztés, 2021

**17.ábra: A közmunka program megítélésének megoszlása a válaszadó háztartások körében (%)**

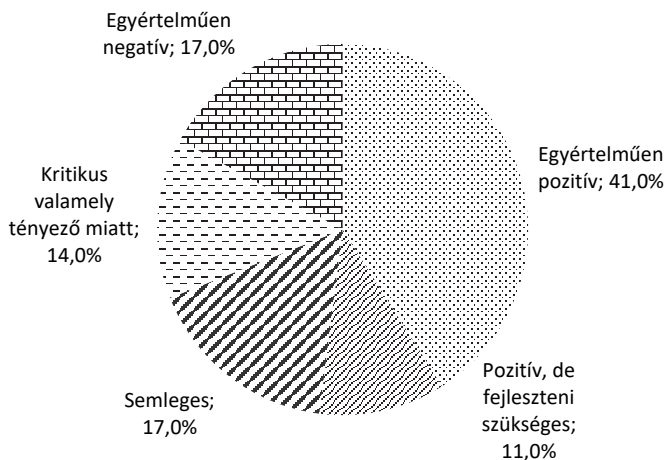

*Megjegyzés:* A megkérdezettek 20,6%-a nem válaszolt

*Forrás:* a 2021-es faluszemináriumi kutatás háztartásokra vonatkozó kérdőíves felmérése alapján saját szerkesztés, 2021

A háztartások 41%-a szerint kifejezetten pozitív a hatása, mert munkát ad az amúgy munka nélkül lévő embereknek, ha lassan is, de épül, gyarapodik a falu, a program értékrendet mutat és közvetít az érintett családoknak, a tapasztalatok pedig egyértelműen jobbak, mint más településeken. Akik hasznosnak ítélték meg a programot, de aggályaik voltak (11%), elsősorban az alacsony fizetést és motivációt, a lassú munkavégzést emelték ki problémaként. A kritikus hozzáállásúak véleménye ugyanezen dimenziók mentén, de már negatív felhanggal jelenik meg (14%), míg a megkérdezettek 17%-a már egyértelműen értelmetlennek tartja a közfoglalkoztatás helyi gyakorlatát, és úgy véli, semmilyen érdemi munka illetve gyarapodás nem jár vele.

Vizsgáltuk azt is, hogy a lakosok véleménye szerint van-e értelme a közmunkaprogram keretében közösségi célú mezőgazdasági termeléssel foglalkozni Pázmánd önellátása érdekében. A jövő tekintetében a válaszadók 40,5%-a szerint van értelme ebbe az irányba mozdulni. 7,9% nem tudott ezzel kapcsolatban állást foglalni, 51,6% pedig úgy nyilatkozott, hogy nincs értelme az ilyen jellegű tevékenységnek. Akik pozitívan nyilatkoztak, az önellátás

fontosságát, a közétkeztetés kiszolgáltatását, a közösségformáló hatást emelték ki. Sokan megemlítették, hogy régen az iskolakertben folyó tevékenység valósította meg ezt a fajta aktivitást. A negatív vélemények indoka részint viszont pont ennek a régi tevékenységnek a kritikája volt, vagyis hogy az nem volt hatékony, nem működött tartósan. Az indokok közt szerepelt, hogy nem is lenne rá igény, aki szeretne, termel magának. A másik kiemelt indok volt, hogy a helyi közösség erre nem alkalmas.

Ennél a pontnál érdemes kitérni azokra az agráriumhoz köthető társadalmi innovációkra is, amelyeket az előző falukutató tábor is kiemelt. A kérdőívben rákérdeztünk ezek ismertségére, valamint arra is, hogy a háztartások kapcsolódnak-e, tagjai-e ezeknek a szerveződéseknek (esetleg tervezik-e, hogy tagjai legyenek). Ezen a kérdésen keresztül szeretnénk volna lemérni, hogy az előző falukutatás óta a korábban feltárt kezdeményezések mennyire hagytak lenyomatot a közösségben, illetve mennyire lettek/maradtak meghatározóak a falu életében. A válaszok alapján (5. táblázat) lemérhető, hogy a Pázmándi Spájz a legismertebb jelenleg a településen, a válaszadók közel 90%-a nyilatkozott úgy, hogy ismeri illetve hallott róla.

**5. táblázat: A válaszadók megoszlása a pázmándi kezdeményezések ismertsége, illetve tagsági viszonyaik alapján (%)**

	Spájz	Natúrkosár	Falukert
<b>Ismeri</b>	87,3%	23,0%	34,1%
<b>Nem ismeri</b>	10,3%	74,6%	63,5%
<b>Nem válaszolt</b>	2,4%	2,4%	2,4%
<b>Tagja</b>	8,7%	2,4%	1,6%
<b>Nem tagja</b>	84,1%	90,5%	90,5%
<b>Szeretne tag lenni</b>	0,8%	0,8%	0,8%
<b>Nem válaszolt</b>	6,3%	6,3%	7,1%

*Forrás:* a 2021-es faluszemináriumi kutatás háztartásokra vonatkozó kérdőíves felmérése alapján saját szerkesztés, 2021

Ez azt mutatja, hogy ez az egyesület által összefogott helyi termelői réteg a 2013-as kutatás óta is aktívan jelen van a település életében, és az akkori 20%-os ismertséghez képest jóval meghatározóbb lett. A válaszadó háztartások közül ehhez a kezdeményezéshez tartoznak a legtöbben, a válaszadók közel 9%-a jelölte meg a tagságot.

Ugyanakkor az interjúk alapján a Spájz eredeti szerkezete/működése megváltozott. Az indulás után a kezdeményezésben összefogott 8-10fő termelő aktuális kínálatát hetente „kiküldték” a vásárlóknak, és abból lehetett adott határidőig rendelni. A rendelést szombatonként szállították ki, esetenként 20-30 km-es távolságban. A koordinációt és a kiszállítást egy család fogta össze, végezte. Miután ez a fajta koordináció megszűnt, és senki nem tudta felvállalni az ezzel járó sok munkát, a kezdeményezés korábbi szoros és rendszeres tevékenysége átváltott egy lazább termelői összefogássá, ami azóta is aktívan jelen van a település életében. A kezdeményezés igyekszik rendszeres programokkal is megjelenni, ezt azonban a Covid válság következményei sajánlatos módon megfékezték.



A Falukertről a megkérdezettek egyharmada hallott, illetve tudta, hogy mi az. Ebben szerepe lehet annak, hogy már a legutóbbi falukutatás idejére is megváltozott az eredeti funkciója. Már akkorra megszűnt, mint közös művelésű földterület, helyette egy vállalkozó - megállapodás keretében - termelt rajta alapanyagot, melyet feldolgozás után osztottak szét a rászorultaknak. Ahogy eredeti funkcióját elvesztette, úgy vált egyre kevésbé meghatározóvá a település számára. 2013-ban a megkérdezettek 40%-a nem tudta értékelni, 2021-ben pedig már 64%-a nem ismerte a Falukertet. Az interjúk alapján ez a kezdeményezés gyakorlatilag megszűnt, a területet egy gazdálkodó bérlő és műveli.

A Natúrkosár kezdeményezés a Spájzhoz hasonlóan a termelőket és a helyi termék-fogyasztókat fogja össze. Kialakulása kicsit eltér a Spájzétól, és egy másik helyi kezdeményezéshez, a Mese Faluhoz is szorosan köthető volt. Annak elhalásával ez a kezdeményezés is „eltűnt” (még termelő tagjai más szervezetekhez csatlakoztak), és csupán a válaszadók 23%-a jelezte, hogy hallott róla, vagy ismeri. A 2013-as kutatáskor a válaszadók 4%-a volt tag, és 8% jelezte, hogy szeretné a tagságot. Ez a 2021-es kutatásra 2,4%-os tagságra, és 0,8%-os tagsági igényre zsugorodott.

A fenti tendenciákat, a kezdeményezések ismertségét nagyban befolyásolja, hogy a kevésbé aktív, vagy elhaló kezdeményezéseket a később beköltöző új lakosok már esetenként csak hallomásból - vagy hallomásból sem - ismerik.

## **Összefoglalás**

Vizsgálatunk alapján a mezőgazdaság szerepe csökkenőben van ezen a településen is, bár a tendencia bizonyos fokig árnyalható, és nem minden tekintetben általános. Régen a mezőgazdaság meghatározó volt a pázmándi háztartások életében, szinte mindenkinek volt földje/kiskertje, és mellette tipikusan szőlője is. Meghatározó volt a TSZ is, amelyik - az interjúk alapján - közel 2-300 embernek adott munkát. A házaknál mindenhol tartottak állatokat, jellemzően baromfit, disznót, esetenként szarvasmarhát. A TSZ-nek volt csordája, kondája, nyája. A TSZ mellett az otthoni, háztáji művelés gyakorlatilag minden háztartásra jellemző volt.

Napjainkra a háztáji művelés visszaszorult, a falukutatásunk alapján a háztartások egyharmada már semmilyen növényt nem termel, illetve kétharmada semmilyen állatot nem tart. Összességében viszont még elmondható, hogy a háztartások háromnegyede valamilyen agrártevékenységet folytat (növényt termel, vagy tart állatot), ez alapvetően a korábbi falukutatásainkon tapasztaltak átlagához képest nagyobb arány. A termelés döntően (70%-ban) az önellátást, de a termelők egyötödének a termékek nagyobb vagy teljes körének az eladását célozza, amit mellék- vagy főállásban végeznek.

A háztáji visszaszorulásának egyik oka, hogy a régi lakosság - különösen az idősebb generáció kiesésével - felhagy a termeléssel. A másik ok az újonnan beköltöző lakosság hagyományostól eltérő életmódja, melyet sok régi lakos kritikával is illet. Ugyanakkor érdekes kettősség figyelhető meg a beköltöző új lakosok szokásait illetően. A beköltözők egyik csoportja csak a nyugodtabb lakókörnyezetet látja az adottságokban, nem is célja, hogy gazdálkodásba kezdjen (ugyanakkor kifejezetten keresik a helyi termékeket). A másik csoport a szakirodalomban „vidéki idill”-nek nevezett felfogás mentén megpróbálkozik a saját termelés elkezdésével. A helyiek kritikus véleménye alapján a „könyvből tanult tudással”, tapasztalatok hiányában növénytermesztésbe vagy állattartásba fogó beköltözők hamar felhagynak a menet közben

kihívássá váló termeléssel. Ugyanakkor talákoztunk olyan termelőkkel is, akik a faluban letelepedve komoly gazdálkodást valósítottak meg vagy kezdtek bele (pl. biogazdálkodás, gyógy- és fűszernövény termesztés), és akiktől nem csak „hasonszörű” beköltözők, hanem az „öslakosok” is vásárolnak, és akik rövid időn belül elismerést vívtak ki a közösségen belül.

A TSZ megszűnése után annak tevékenységét alapvetően az Agromark Zrt. vitte tovább, a cég jelenleg 13 főt foglalkoztat, és meghatározó szereplője a helyi agráriumnak. Főállású tevékenység kapcsán még a szántóföldi növénytermelők (5-10, köztük 4-5 „nagy”) és a zöldség termesztéssel/kertészettel foglalkozók (3-4, köztük két „nagyfóliás”) emelhetők ki. Mindenki megjegyezte, hogy a termelői és birtokszerkezetben az utóbbi 10 évben jellemző változás itt - a háztáji gazdálkodás fajsúlyváltozásával ellentétben - nem történt. Kiemelhető, hogy más falukutatási tapasztalatainkkal ellentétben Pázmádon jellemzően nem adják el a földeket a gazdálkodást nem folytatók, hanem inkább bérbe adják (sokszor 10 éves szerződés formájában). A jelentősebb méretű szőlészet kapcsán 5-7 családot jelöltek meg, közülük 2 nagyobbat. Itt kell megemlíteni a családi szőlészeteket és a jó minőségű borokat kínáló kisebb borászatokat (5-7) is, akik közt alapvetően jó együttműködés tapasztalható. A jól művelhető földek minősége alapvetően közepes/jó, átlagosan 20-30 AK környékére értékelték a megkérdezett gazdálkodók.

Állattartással „nagyban” (főállásban) foglalkozót nem azonosítottunk be a kutatás alatt Pázmádon. Ami megemlíthető, az néhány „jelentősebb” sertés-tartó, illetve egy kecsketartó gazdaság (utóbbiban 43 állattal).

Összességében jellemzően a mezőgazdaságból, mint fő tevékenységből megélő vállalkozások számát az interjú alanyok 5-10-re tették, melléktevékenységként ennél több (10-15) család szempontjából fontos az agrárium. Emellett a borszőlő - amit jellemzően a Törleynek adnak le - kapcsán még több tucat család érintett. A termelők közti kooperáció nem igazán jellemző, de a viszonyt alapvetően mindenki megfelelőnek tartotta. Voltak, akik ugyan informális, de jól működő kooperációt érzékelnek. A kooperáció jellemzi a Gazdakör ténykedését is. A borászok közti kiváló együttműködést mindenki kiemelte. A munkaerőhiányt a korábbi országos tapasztalatainkkal összehangban itt is hangsúlyozták az agrárium kapcsán.

A fiatalok jellemzően nem érdeklődnek a mezőgazdaság iránt. Akinek a családja már régebb óta foglalkozik gazdálkodással, ott jellemző a tevékenység átadása, illetve a fiatalok bevonása az agráriumba. Sokan kiemelték, hogy egy fiatal számára a termelés elkezdése nagyon sok akadályba ütközik, ezek közül elsőként a földhöz jutás problematikáját hangsúlyozták, de az eszközállományhoz szükséges tőke hiányát, a pályázati rendszer elégtelenségeit is nevesítették.

A közösségi kezdeményezések az interjúk alapján nem minden esetben maradtak meg eredeti formájukban. Innovatív jellegükön túl előnyük, hogy a bennük összefogott termelőket sok esetben segítették az elindulásban, támogatták helyzetbe kerülésüket. Számos korábbi tag jelenleg elsősorban egyedül boldogul, de többen közülük továbbra is tartják a kapcsolatot a kezdeményezés magjával, és a tevékenységük diverzifikálásaként tekintenek rá. Nem zárkoznak el, jónak ítélik meg a viszonyt, azonban nem mint fő (értékesítési) csatornát azonosítják. Van olyan régi tag, aki alapvetően már egy székesfehérvári - 17-18 termelőt, több száz regisztrált fogyasztót összefogó - bevásárló közösség tagja, de mégis fontos szereplője a helyi termék ellátásnak, és akad olyan is, aki új beköltözőként látja el a helyieket (egyfajta vendég- tagként) a termelői közösség részeként. A bevásárló közösségek kapcsán elmondták, hogy nagyon fontos egy olyan menedzser/koordinátor szerepe a tevékenységben, aki szervező munkájával rengeteg adminisztrációt és költséget levesz a termelők válláról, illetve intézi a

koordinációt, a fogyasztói kapcsolatokat, a marketinget stb. Ilyen szervező nélkül egy helyi kezdeményezés nehézkesen boldogul.

Többen gondolták azt, hogy a Spájz kezdeményezés már nem is működik, ezt azonban a tagokkal készült interjúk alapján árnyalni lehet. Nagyon fontos eredmény, hogy a megkérdezettek közel 90%-a egyébként ismertként azonosította a Pázmándi Spájzot. Tulajdonképpen azt mondhatjuk, hogy a termelői összefogást, ami már nem teljesen a kezdeti felállásban és elképzelések mentén működik, még az eredeti, megszokott név alatt azonosítják be. A termelők közül is volt aki azt mondta, hogy ez tulajdonképpen egy „közös felület”, amin keresztül megjelennek.

Jelenleg 12-14 termelő összefogásáról beszélhetünk a Spájz fogalma alatt, ami nagyon diverzifikált termékpalettát fed le (sajtok, füstölt árú, zöldségfélék, méz, feldolgozott termékek és még a kosár fonás is megjelenik), ez hosszú távon kihasználható előny. A rendezvények száma visszaesett, nagyobb szerepet kapott a háztól történő értékesítés, de ebben a pandémiának nagyon jelentős szerepe volt. Mindenki kiemelte, hogy a kezdeményezés eredeti célja, az érdekszövetség, az ismeretségi körök kiszélesítése, a termelők helyzetbe hozása és a főállású tevékenység elősegítése maximálisan megvalósult. Negatív észrevétel nem érte a kezdeményezést.

A Natúrkert és a Falukert kezdeményezések jelentősége gyakorlatilag már nem érzékelhető a településen.

Ami a helyi termékek szerepét illeti, fontosak az itt lakók számára. Egyrészt előállításuk megélhetést, bevételt, alternatív jövedelmet biztosít a termelőknek, ezáltal segítve a település gazdaságát. Másrészt a termékek helyben nagyon kedveltek, van rájuk kereslet. Ez a termeléssel már felhagyó „öslakosok”, másrészt a betelepülő, de termelést nem folytató új lakosok számára is jó lehetőséget jelent. Legismertebbek a helyi előállítású zöldségek, a bor és a méz, illetve a feldolgozott termékek, mint a különböző lekvárok, savanyúságok, szósok, vagy a kecskesajt. A helyi termékek minőségét a kutatásunk során egyértelműen kiválóra értékelték a megkérdezettek. Nagyon pozitív példa, amit máshol nem nagyon tapasztaltunk, hogy a termékek a helyi bolt/szolgáltatók kínálatában is megjelennek, tehát nem feltétlen csak háztól lehet beszerezni őket.

A helyi termékek a turizmuson, illetve a „kívülről” jövő kereslet kiszolgálásán keresztül is szolgálják a település imázsának, gazdasági helyzetének alakulását. A termékek messzebbre is eljutnak a különböző piacokon (Kápolnás, Agárd, Érd, Budapest), rendezvényeken, illetve az élelmiszer közösségeken keresztül, de megtalálhatók a helyi vendéglátással, szállásadással foglalkozó vállalkozások kínálatában is. Szimpatikus a helyi termelők és a Borárium összefonódása, ami nem csak a helyi borászoknak (pl. Aprókertek), de a zöldség előállítóknak is lehetőséget teremt. További együttműködések kialakítására is lenne mód, ezeknek elsősorban az ide érkező vendégek igényeinek a kiszolgálása szab feltételeket. A turizmus kapcsán kiemelhető a Szőlőhegy, mint sajátos (táj)érték, valamint az itt előállított, jó minőségű és keresett borok is. A szőlőtermesztés egyébként is számos háztartás életében jelen van még, és nem elhanyagolható tény, hogy a lakossági felmérés alapján a megkérdezett háztartások közel 90%-a a jövő szempontjából igen fontosnak tartja a szőlészkeedés folytatását, a borturizmust a falu számára. A lakóterületek terjeszkedése, a Szőlőhegy átalakulása ennek gátja lehet, a kérdéskör kezelése (amire már vannak szabályozási elképzelések), a problémát övező megosztottság kezelése ebben fontos szerepet fog játszani.

A település számára egy közös helyi termék terület/piac kialakítása lehet célszerű. Ez tervben is van, aminek működési céljaként a gasztrofesztiválok, illetve a szezonális (tehát nem állandó) megjelenés lett nevesítve. Ennek oka, hogy egyrészt a környékbeli kispiacok elől ne vegyék el a fogyasztókat, valamint a termékek a közvetlen, valamint a boltokon keresztüli értékesítésen keresztül amúgy is gazdára találnak. A termelők összefogása, a velük való kapcsolattartás, a szervezett együttműködés viszont mindenképpen reális (és hasznos) feladatként jelentkezik.

A helyi termékek, és a meglévő mezőgazdasági hagyományok jó táptalajt jelentenének a mezőgazdaság közösségi szerepének a kihasználásához. Erre voltak korábbi kezdeményezések (falukert, iskolakert), ám ezek különböző okok miatt kifulladásra kerültek. A lakossági kérdőív alapján az emberek alapvetően nem zárkoznának el ettől az iránytól, de a megvalósítás tekintetében már jellemzően szkeptikusak. A máshol határozottabb - és amúgy is kiürülőben lévő - közfoglalkoztatás hiánya sem támogatja ezt a területet, pedig ezzel kapcsolatban számos pozitív tapasztalattal találkoztunk korábban. A közellátás segítése, kiszolgálása - karöltve a jó minőségű termékekkel - nem elvetett cél, de ennek megvalósításához számos akadályt kell leküzdeni.

Összességében a mezőgazdaság szerepének alakulása kettős. A háznál folyó termelés aránya az országos tendenciákhoz hasonlóan csökken, és az idősebb generáció kiesésével ez valószínűleg tovább fokozódik. Az agrárium fő- vagy mellékállásban betöltött szerepe a vizsgálatok alapján nem csökkent, a termelés szerkezete alapvetően nem változott. A korábbi közösségi kezdeményezések ugyan eltűntek vagy átalakultak, de különösen a még fajsúlyos Spáiz kezdeményezés megerősítette a helyi termelők helyzetét és szerepét. Mindezek az agrárium vidékgazdasági funkcióin keresztül jelentős táptalajt jelentenek a jövőbeli fejlesztéseket illetően, melyet mindenképpen a helyiek bevonásával, alulról építkező, konszenzuson alapuló tervezés keretében kell megvalósítani. Ehhez elsődleges feladat a településen belüli konfliktusok kezelése, melyben a mezőgazdasági hagyományok, a gazdálkodáshoz való hozzáállás kérdése is esetenként törésvonalként jelentkezik.

## **Irodalomjegyzék**

- Demeter P. - Ritter K. (2015):* Hollókő - tendenciák a mezőgazdaságban. *Acta Regionis Rurum* 9. pp. 34-43.
- Demeter P. - Ritter K. (2017):* Bag - a mezőgazdaság jelentőségének vizsgálata. *Acta Regionis Rurum* 11. pp. 56-67.
- Demeter P. - Ritter K. (2018):* A mezőgazdaság jelentősége Komlóskán. *Acta Regionis Rurum* 12. pp. 52-67.
- Eklics I. (1998):* Pázmán lovag faluja. Pázmánd: Pázmándfalu község Önkormányzata.
- Harcza I. - Kovách I. - Szelényi I. (1994):* A posztszocialista átalakulási válság a mezőgazdaságban és a falusi társadalomban. *Szociológiai Szemle* (3) pp. 15-43.
- Kassai Zs. (2013):* Pázmánd község népesedési, iskolázottsági és foglalkoztatottsági jellemzői. *Acta Regionis Rurum* 7. pp. 8-19.
- Kápolnai Zs. - Nagyné M. M. (2020):* A bevásárló közösség fogalmi megközelítése Magyarországon. *Studia Mundi - Economica* 7. (1). pp. 26-36.
- Lettrich E. (1965):* Urbanizálódás Magyarországon. Földrajzi tanulmányok V. Budapest: Akadémiai Kiadó
- Ritter K. (2019):* A mezőgazdaság helyzete és szerepe Bakson. *Acta Regionis Rurum* 13. pp. 63-81.

- Szabó D. (2014): A rövid ellátási láncban rejlő lehetőségek és veszélyek Magyarországon *Acta Carolus Robertus* 4. (2) pp. 109-118.
- Szendrei B. - Veres F. (2013): Társadalmi újítások Pázmádon a fenntarthatóság jegyében. *Acta Regionis Rurum* 7. pp. 56-65.
- Treutz Á. (2013): A mezőgazdasági szektor fontosabb jellemzői Pázmádon. *Acta Regionis Rurum* 7. pp. 39-47.
- Treutz Á. - Szendrei B. - Veres F. (2013): Társadalmi újítások Pázmádon a fenntarthatóság nevében. *Acta Regionis Rurum* 7. pp. 48-55.
- Wirth G. (2013): Pázmánd és a Velencei-tó turizmusa a jövő útján. *Acta Regionis Rurum* 7. pp. 66-80.

### **Interjúalanyok**

Bálint György, Borárium  
 Czakó Balázs, gazdálkodó  
 Csurgó Zsolt, gazdálkodó  
 Domak Tamás, gazdálkodó  
 Erdő Zoltánné, kistermelő (lekvárok, szósok stb.)  
 Farsang Sándorné, termelő (kecskesajt)  
 Hajnal Zsina, gyógynövény termesztő  
 Hollósi Attila, méhész  
 Kiss Tibor, gazdálkodó  
 Köllő Zsolt szőlész/borász  
 Kratancsik László, méhész  
 Kutai Tibor, gazdálkodó  
 Nagy Norbert, gazdálkodó  
 Orisek Gábor, termelő (zöldség)  
 Pálfi János, Pázmánd Községért Közalapítvány  
 Schubert Ádám, szőlész/borász  
 Tomor Éva, Agromark 2000 Zrt.  
 Tomor Pál, Agromark 2000 Zrt.  
 Vereczeki Anna, kistermelő  
 dr. Virányiné dr. Reichenbach Mónika, polgármester



17.kép: Mezőgazdasági haszonvétel

# A PÁZMÁNDI ÖNKORMÁNYZAT TELEPÜLÉSGAZDÁLKODÁSA ÉS KAPCSOLATA A LAKOSSÁGGAL

## SETTLEMENT GOVERNMENT OF PÁZMÁND AND ITS RELATIONSHIP WITH THE POPULATION

*Kelemen Réka egyetemi hallgató, MATE VAM BSC22*

*Réka Kelemen student, MATE<sup>23</sup>*

### **Absztrakt**

Egy falukutatás alkalmával fontos pont a településvezetőség és a lakosság közötti kapcsolatokat is megvizsgálni, hiszen a település fejlesztése során a helyi igényeket is fontos figyelembe venni. Az alábbi fejezet középpontjában Pázmánd község kapcsolati hálója, szférái, illetve településgazdálkodás, éves költségvetés vizsgálata áll a megvalósult és folyamatban levő fejlesztési projektek részletezésével, továbbá a lakosság véleményének, igényeinek, illetve általuk megjelölt problémák feltárása áll.

### **Abstract**

It is also important to analyze the relations between the settlement-management and the population during a village research, as throughout the development of the settlement it is also important to take notice of local needs. The following chapter focuses on the analysis of the relationship network, spheres, financial management and annual budget of Pázmánd village with the details of the implemented and ongoing development projects, furthermore the exploration of the opinions and needs of its population and the problems they reveal. Location of the opinions and needs of its population and the problems they mention.

### **Bevezetés**

A településfejlesztés és a településgazdálkodás mondhatni kéz a kézben jár, hiszen a településgazdálkodásba a fejlesztési projektek is beletartoznak, továbbá bizonyos fejlesztések által (például intézmény-infrastruktúra bővítés) akár közalkalmazottak számának növelésével is járhat, így az önkormányzati költségvetést ilyen téren is érintheti. Habár a településgazdálkodás, az önkormányzati költségvetés vizsgálata általában nem igényel terepi jelenlétet, mivel a település weboldalán elérhetőek az éves költségvetési rendeletek, mégis érdemes a „száraz számokon” túl is vizsgálni, hogy valós képet kaphassunk a településgazdálkodás hatékonyságáról. Ezért válik elengedhetlenné a terepi kutatás: lakossági kérdőíves felmérés, személyes interjú releváns személlyel – esetemben a polgármesterasszonnyal.

### **Anyag és módszer**

A terepi kutatás előtti hetekben szekunder kutatásként megvizsgáltam a 2016 és 2021 évi költségvetést az összehasonlíthatóság érdekében, továbbá az önkormányzati rendszerrel

---

<sup>22</sup> Magyar Agrár és Élettudományi Egyetem, Vidékfejlesztési Agrármérnök BSc

<sup>23</sup> Hungarian University of Agriculture and Life Sciences

kapcsolatos információk összegyűjtésével is foglalkoztam. Primer kutatásomhoz a helyszíni falukutatásunkra összeállított kérdőív egyes, témában releváns válaszokat dolgoztam fel, továbbá interjú készítettem dr. Virányiné dr. Reichenbach Mónika polgármesterasszonnyal, ahol települési kapcsolatokról, pályázati tervekről beszélgettünk. Az alábbiakban a háttér és terepi kutatásom eredményeit komplexen mutatom be.

## Eredmények

A településen belüli kapcsolati háló megmutatja, hogy az adott település életét meghatározó négy – háztartási, közigazgatási, gazdasági, társadalmi – szféra hogyan áll össze a vizsgált település esetében. Ezt a rendszert az 1. táblázatban részletezem.

### 1. táblázat: Pázmánd településen belüli kapcsolati hálóját a négy szféra mentén

<p><b>HÁZTARTÁSI SZFÉRA</b></p> <ul style="list-style-type: none"> <li>• családi kertesházak, társasházak, nagyon kevés mennyiségben 2-3 szintes tömbházak</li> <li>• Részek: Ófalu, Újfalu, Szőlőhegy,</li> <li>• Állandó népesség 2242 fő (KSH, 2020.)</li> <li>• lakásállomány: 2020: 921 db (2013: 911 db)</li> <li>• egyre több odavándorlás – Budapest agglomeráció / Székesfehérvár közelség; új utcák kialakulása</li> </ul>	<p><b>KÖZIGAZGATÁSI SZFÉRA</b></p> <ul style="list-style-type: none"> <li>• Igazgatás, ügyintézés</li> <li>• (helyi) Utcabizalmi hálózat</li> <li>• Közrendvédelem → Polgárőr Egyesület, Önkéntes Tűzoltó Egyesület, Rendőrség-Körzeti megbízott</li> <li>• Oktatás → önkormányzati és egyházi oktatási intézmények: óvoda és bölcsőde, általános iskola</li> <li>• Kultúra → Tájház, Hétforrás Közösségi Ház, Alapfokú művészetoktatás</li> <li>• Egészségügy → alapszolgáltatások: háziorvos, gyermekorvos, fogorvos, gyógyszerész, védőnő</li> </ul>
<p><b>GAZDASÁGI SZFÉRA</b></p> <ul style="list-style-type: none"> <li>• 488 regisztrált vállalkozás (2020)</li> <li>• <u>primer szektor</u> kiemelkedő (leginkább szőlő-, zöldség-, gyümölcsstermesztés)</li> <li>• <u>szekunder szektor</u>: hiányos, legfeljebb mezőgazdasági termék-feldolgozás</li> <li>• <u>tercier szektor</u>: kiemelkedik a szállásadás, borturizmus, Spájsz – háztáji termelői termény eladás</li> <li>• <u>kvartern szektor</u>: Kutatás-Fejlesztés-Innováció nincs, viszont közel van budapesti és székesfehérvári KFI-helyekhez</li> </ul>	<p><b>TÁRSADALMI, CIVIL SZFÉRA</b></p> <ul style="list-style-type: none"> <li>• <u>egyház</u>: római katolikus</li> <li>• <u>alapítványok, közalapítványok, civil szervezetek</u>: közösségi, önkéntes tűzoltók, kultúra, hagyományörzés, sport, lovas, lövész, vadász, térségi, népzene, néptánc,</li> </ul>

Forrás: saját információgyűjtés alapján, saját szerkesztés, 2021.

### A településen kívüli kapcsolati háló

A Velencei-tó környéki települések szoros kapcsolatban állnak egymással a térségi turizmus bővülése, felerősödése által. Erre jó példa a bicikliút kiépítésének programja, mely több településen át húzódik. Pázmánd település a Gárdonyi járáshoz tartozik, azon belül szorosabb

kapcsolatban áll Gárdonnyal, Velencével a járási szintű hivatali ügyintézési lehetőségek, bővebb egészségügyi ellátás és vásárlási lehetőségek által, így inkább alárendelt viszonyban áll bizonyos szempontokból az említett két várossal. Tágabb kört tekintve Budapesthez és Székesfehérvárhoz is kötődik, főként a magasabb szintű oktatási intézmények, a munkalehetőségek, az egészségügyi ellátás terén.

Magyarországon elég nagy múltja van a településen kívüli kapcsolatokban a testvértelepüléseknek. Habár Pázmándnak nincsen hivatalosan testvértelepülési együttműködése, de kapcsolatban állnak a felvidéki Nyékvárkonnyal és a székelyföldi Csíkpálfalvával is, továbbá a falu focicsapata a régmúltjukból fenntartják a hagyományt egy Pannonhalma melletti kicsi faluval a közös programok és baráti mérkőzések által. A székelyföldi településkapcsolat a Polgármesterasszony régebbi, az ottani egyetemen (Sapientia EMTE) kommunikáció tantárgy tanítása által alakult ki. Ma már van arra példa, hogy ottani árvaházban nevelkedett gyermek Pázmádon lelt otthonra (Virányiné Reichenbach, 2021).

### ***A pázmándi önkormányzat és polgármesteri hivatal szervezeti felépítése***

Polgármester: dr. Virányiné dr. Reichenbach Mónika

Alpolgármester: Tóth László

Jegyző: dr. Dászkál Tibor Ákos

Képviselők (5 fő): Farkas Miklósné, Horváth István, Kalász Máté, Kutai Tibor, Stitz Attila (Pázmánd Község Önkormányzata, 2021)

Az önkormányzatnak mindössze 1 bizottsága van. A Polgármesterasszony interjúban elmondta, hogy igazából felesleges, hogy sokféle bizottság legyen, hiszen előbb utóbb úgyis a tervek pénzügyi vonzatairól lesz szó, tehát lényegében csak Gazdasági Bizottságra van szükség. A többi feladatban és döntésben az a jó, ha mindenki részt vesz. (Virányiné Reichenbach, 2021)

### ***Pázmánd Község Önkormányzata költségvetési szervei***

Rendelet hatálya kiterjed:

(2016)

*I. Pázmánd Község Önkormányzata:* önállóan működő és gazdálkodó költségvetési szerv

*II. Pázmándi Polgármesteri Hivatal:* önállóan működő költségvetési szerv

*III. Pázmándi Pitypang Óvoda:* önállóan működő költségvetési szerv

(2020)

*I. Pázmánd Község Önkormányzata:* önállóan működő és gazdálkodó költségvetési szerv

*II. Pázmándi Polgármesteri Hivatal:* önállóan működő költségvetési szerv

*III. Pázmándi Pitypang Óvoda és Bölcsőde:* önállóan működő költségvetési szerv

*IV. Királyi Konyha Gyermekéinkért:* önállóan működő költségvetési szerv

A felsorolt önállóan működő és gazdálkodó költségvetési intézmények külön-külön címet alkotnak.

Fontos megjegyezni, hogy a települési közkonyha és -étterem megnyitása magától értetődően nagyban hozzájárul a költségvetés változásához. A községnek művelődési háza is van, viszont az interjúban elárulta a Polgármesterasszony, hogy nem külön önkormányzat által fenntartott intézményként működik, hanem az önkormányzaton belüli kulturális feladatokat látja el. A település iskoláját 2013-ban vette át az állam, 2019-től pedig a Székesfehérvári Egyházmegye



fenntartása alá került, ekkor kapta a jelenlegi Szent Gellért Általános Iskola elnevezést is (Szent Gellért Általános Iskola, 2021).

A 2021. évi költségvetési rendelet tartalmazza a *költségvetési létszámkeretet* is, mely szerint összesen 55 főt foglalkoztat a pázmándi önkormányzat: ebből 18 fő az önkormányzatnál, 9 fő a polgármesteri hivatalnál, 20 fő a helyi óvoda és bölcsőde intézményében, 8 fő pedig a közkonyhán dolgozik.

### *A helyi önkormányzat költségvetése*

Pázmánd önkormányzata működési költségvetéssel rendelkezik, ami azt jelenti, hogy a település mindennapi működését, a zavartalan feladatellátását, létfenntartását biztosítja (Állami Számvevőszék, 2017). A két vizsgálati évet összehasonlító 2. táblázatból kiderül, hogy a teljes költségvetési főösszeg 41,46%-kal növekedett, így már meghaladta az egymilliárd forintot az 5 év elteltével. Ezen belül a legnagyobb kiadásnövekedés a finanszírozási kiadásokban nyilvánult meg.

**2. táblázat: Pázmánd 2016. és 2021. évi összevont költségvetési mérlege és változása**

MEGNEVEZÉS	2016	2021	VÁLTOZÁS
Működési bevételek	261 511 000 Ft	410 953 752 Ft	57,15%
Felhalmozási bevételek	- Ft	- Ft	
Finanszírozási bevételek	330 288 000 Ft	599 914 473 Ft	81,63%
<b>FŐÖSSZEG</b>	<b>591 799 000 Ft</b>	<b>1 010 868 225 Ft</b>	<b>70,81%</b>
Működési kiadások	535 881 544 Ft	791 805 406 Ft	47,76%
Felhalmozási kiadások	50 104 000 Ft	2 000 000 Ft	-96,01%
Finanszírozási kiadások	5 813 456 Ft	217 062 819 Ft	3633,80%
<b>FŐÖSSZEG</b>	<b>591 799 000 Ft</b>	<b>1 010 868 225 Ft</b>	<b>70,81%</b>

*Forrás:* Pázmándi önkormányzat adott éves költségvetéséről szóló 3/2016. (III.11.) önkorm. rendelet és 3/2021. (III.12.) önkorm. rendelet alapján, saját szerkesztés, 2021.

- Működési bevételek** 2016-ban 261 511 000 Ft volt, ebből kiemelendő a központi költségvetésből származó, önkormányzat működésére nyújtott támogatás (51%), továbbá közhatalmi bevételek (ideértve helyi adók, értékesítési és forgalmi adók – HIPA, gépjárműadó), mely közel 20%-ot tesz ki. 2021-ben már 57,15%-kal nagyobb összeg jutott a pázmándi önkormányzatnak, vagyis 410 953 752 Ft, melynek 46%-a központi működési támogatás, közhatalmi bevételek aránya pedig enyhén emelkedett – meghaladta épp a 20%-ot, nagyobb arányt (33,7%-ot) az intézményi működési bevételek alkottak, mely jelentősen megnövekedett 2016 óta. Mindezzel párhuzamosan a **működési kiadások** enyhébben, de ugyanúgy emelkedtek (+47,76%-kal), vagyis több, mint 791 millió forintra. A működési kiadások közül a személyi juttatások aránya stagnálódott 20%-on, a dologi kiadások pedig 8%-kal magasabb arányt (22,8%) képezett már 2021-ben. A legnagyobb mértékű változás az egyéb működési célú kiadások esetében volt megfigyelhető: 2016-ban 58% arányt képezett az összes működési kiadásból, míg 2021-ben már csak 41%-ot.
- Jól látható, hogy **felhalmozási bevétel** (például: építkezésre hitelfelvétel, ingatlaneladásból származó bevétel) nem volt egyik évben sem, **míg a felhalmozási kiadás** (pl.: nagyértékű gépek vásárlása, építkezés kiadásai, ingatlanfelújítás) mértéke körülbelül 96%-kal kevesebb volt a 2021. évi tervezetben. A felhalmozási kiadások közé tartozik az intézményi beruházások, felújítások, lakásépítés, lakástámogatás, és egyéb felhalmozási kiadások. (Holczeiter, Dr. Papp, & Dr. Simon, 2015). A felújításokra fordított pénzüsszeg 2021-

ben a 2016-os kerethez képest több, mint 4,5-szeresére növekedett, azaz meghaladta a 203 millió forintot, míg a beruházásokra fordított összeg 25-szörösére növekedett, vagyis 136 millió forintra.

3. **Finanszírozási bevételeket** 2016-ban lényegében az előző évi pénzmennyiségek igénybevétele tette ki, mely 2021-re 81,63%-kal növekedett, azaz közel 600 millió forintra. **Finanszírozási kiadások** (például: államháztartáson belüli megelőlegezések folyósítása, központi-irányító szervi támogatás folyósítása) tekintetében van a legnagyobb változás, mégpedig több, mint 37-szeresére növekedett a mértéke, tehát meghaladta a 217 millió forintot.

**1.ábra: Pázmánd költségvetésének bevételi oldala kategóriánként a 2016. és 2021. évben**

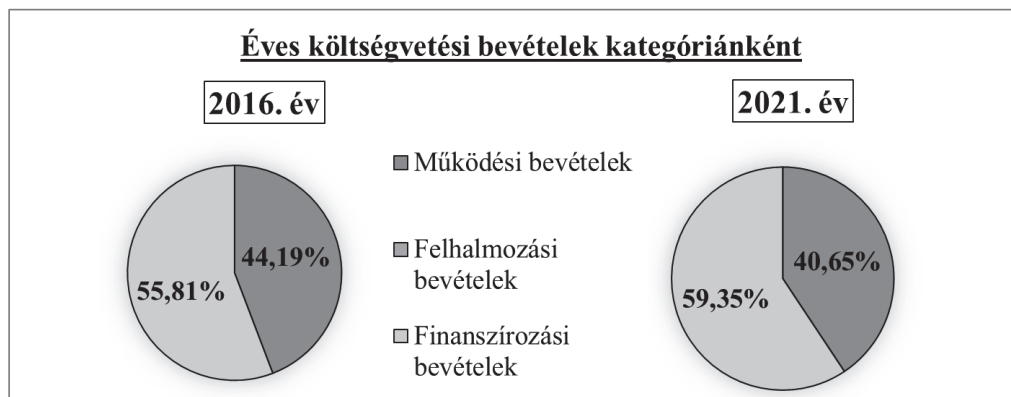

*Forrás:* Pázmándi önkormányzat adott éves költségvetéséről szóló 3/2016. (III.11.) önkorm. rendelet és 3/2021. (III.12.) önkorm. rendelet alapján, saját szerkesztés, 2021.

**2. ábra: Pázmánd költségvetésének kiadási oldala kategóriánként a 2016. és 2021. évben**



*Forrás:* Pázmándi önkormányzat adott éves költségvetéséről szóló 3/2016. (III.11.) önkorm. rendelet és 3/2021. (III.12.) önkorm. rendelet alapján, saját szerkesztés, 2021. (Pázmánd Község Önkormányzat Képviselő-testülete, 2016)

Lényegében a költségvetésen belüli arányváltozások a növekvő beruházásokkal, támogatásokkal magyarázható, melyeket az alábbi alfejezetben részletezek.

## ***Fejlesztések, jövőkép, prioritások***

Mivel az önkormányzat költségvetése mindössze a település megfelelő működését tudja csak kiszolgálni – mint más települések esetében is – ezért kiemelt hangsúlyt fektetnek az állami és uniós fejlesztési pénzforrások lehetőségeire. A település honlapján megtalálhatóak a 2013-2021 közötti fejlesztések és a támogatás összege is – az önerős és pályázati is. Ez az összegző táblázat a kutatásunk szempontjából kifejezetten kedvező, hiszen az előző pázmándi falukutató tábor éppen 2013-ban zajlott.

***Önerőből, már megvalósult projektek*** közül kiemelendő az orvosi és gyermekorvosi rendelő kicsivel több, mint 1,3 millió forintos belső felújítása (2018. évi határozatok), a Vadász, Alkotmány és Diófa utca útfelújítása (221/2018. (X.18.) határozat) közel 15,5 millió forintos kerettel, továbbá több mint 2,5 millió forintból a temető felújítása a térvilágítás és új kút létrehozásával, helyi összefogás által (Pázmánd Községért Közalapítvány, Kiss Tibor felajánlása, önerő) az Ifjúsági Park játszóterének bővítése több, mint 1 millió forint értékben (pingpong asztal, földmunkák, játszótér kialakítása és játszótéri játékok). 2019-ben pedig a fő úton két oldali busz öböl kialakítására költött 20 millió forintot az önkormányzat.

Pázmánd életében kifejezetten nagy szerepet játszanak a különböző ***európai uniós és állami támogatások*** által megvalósuló projektek, melyek közül a fontosabbak kerülnek bemutatásra. A község 2015-ben és 2016-ban állami támogatásban részesült „Nem adósságkonszolidált önkormányzatok támogatása” program keretein belül: 2015-ben a 43,5 millió forintot útfelújításra, csapadékvízvezetésre (=15 268 037 Ft) és Egészségügyi Központra fordítottak, 2016. évi, közel 44,5 millió forintos támogatás 64%-át út, járda és hídfelújításra költötték, a többit pedig köztemető felújításra és ingatlanvásárlásra. Környezetvédelem terén a kápolnásnyéki önkormányzattal közösen felszámolták az illegális személerakó telepeket – melyre a pázmándi önkormányzat 2021-ben újra egy 20,7 millió forintos támogatást lehívott, továbbá 2014-ben napelemek telepített Európai Unió Környezet és Energia Operatív Program támogatásával (18,88 millió Ft) az óvoda, polgármesteri hivatal és művelődési ház épületére. A település egyik legnagyobb projektje a sportcsarnok létesítése volt, mely kiemelt kormányzati programban valósult meg, több mint 477 millió forintból, 2013-tól kezdve. A másik legnagyobb költségvetésű, 2016-ban elnyert támogatás, a Pázmánd-Kápolnásnyék Kerékpárút kiépítése (5,1 km) volt az EU Terület- és Településfejlesztési Operatív Program keretei közt mintegy 367,8 millió forintból. A községi konyha és közétkeztetés fejlesztésével kapcsolatban is pályázott az önkormányzat, így 2017-ben közel 20 millió forintos majd közel 58 millió forintos támogatáshoz jutott. 2019-ben pedig a Zártkert Programban is részt vett a település, 10 millió forintos támogatással, melyet útfelújításra fordítottak. A 2019-ben induló Magyar Falu Program országos szinten nagy népszerűségnek örvend, így nem meglepő, hogy Pázmánd is pályázott támogatásokra. Ezáltal teljesen megújult a Tájház (15 millió Ft), eszközöket vásároltak közel 3 millió forintból a közterületek karbantartására (ágaprító-gép, áramfejlesztők, bozótvágó, ágvágók, seprűgép, magasnyomású tisztító, fűkaszák, sövényvágók és fűnyírók), sportparkot létesítettek 5,6 millió forintból (sportpark, akadálymentesített járda, kerékpárpároló, szemetes, pad), óvodai és közterületi játszóteret felújították 3,7 millió forintból (térburkolatok, terepkialakítás, játszó eszközök beszerzése).

A múltbéli jó tapasztalatokból kifolyólag számos, ***jelenleg folyamatban lévő beruházás*** is van Pázmádon. Az európai uniós pályázatok közül kiemelendő a pázmándi iskola épületenergetikai korszerűsítése mintegy 96 millió forintból, továbbá az ország legnagyobb jezsuita birtokának újra- álmódása a pázmándi Zsidókőhegy, Kálvária környékén 14 állomásos meditatív, interaktív, spirituális zárandok központ létrehozásával 57 millió forintból, a községi

bölcsőde épületének teljes bővítése (csoportszobák kialakítása, babakocsi- és kerékpártárolók létesítése, parkolóférőhelyek fejlesztése) 109,6 millió forintból. Továbbra is sikeres a falu a Magyar Falu Program pályázati támogatásában, hiszen az orvosi rendelő teljes körű felújítására közel 30 millió forintos támogatást nyert az önkormányzat, továbbá útinфраstruktúra-fejlesztésre is további 25 millió forintot, és önkormányzati tulajdonú szolgálati lakások felújítására is 30 millió forintot nyert a község. Jelenleg a legnagyobb projekt a Budapest-Balaton kerékpárút pázmándi szakasza a Nemzeti Infrastruktúra Fejlesztő Zrt. több, mint 665 millió forintos támogatással.

Ezenkívül fontos megjegyezni, hogy jelenleg egyetlen *elbírálás alatt álló pályázata* van az önkormányzatnak, külterületi helyi közutak fejlesztésére 14,7 millió forint támogatás-igénnyel a Vidékfejlesztési Programban.

A település jövőképebe és prioritásaiba a Polgármesterasszony avatott be az interjú során. A legnagyobb hangsúly jelenleg – mint a pályázati-támogatási összegeken is látható – a meditatív zarándokközpont létrehozásán, a Budapest-Balaton kerékpárút kiépítésén, egyes közintézmények korszerűsítésén-bővítésén (iskola, óvoda, gyermekorvosi rendelő, művelődési ház) van. Ezenkívül jövőbeli tervek közt van uszoda építése az iskolához, kultúra terén pedig amolyan öröknapotár jelleggel állandó programokat szervezni, és persze a helyi borturizmus további fellendítése is.

### *A település – ahogyan a lakosság látja: a kérdőíves felmérés eredményei*

#### **3. ábra: Pázmánd megítélése a lakosság körében (2021)**

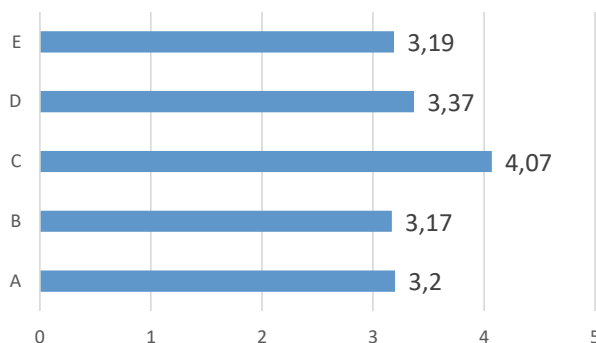

*Megjegyzés:* 1: egyáltalán nem ért egyet a megállapítással, 5: teljes mértékig egyetért az állítással

*Jelmagyarázat:*

*A:* Pázmádon nagyobb a jólét, mint a környék többi településén

*B:* Pázmánd jövőjét a környező városok fejlődése határozza meg.

*C:* Pázmánd egy életképes, fejlődő falu

*D:* A fejlesztések során a lakossági igényeket, javaslatokat figyelembe veszik

*E:* Az itt lakók jól ismerik a falu fejlesztési terveit, tájékozottak a falu helyzetéről, jövőjéről

*Forrás:* Pázmándi falukutatás kérdőívei alapján, saját szerkesztés, 2021.

A vizsgálat alá vont települések esetében mindig kiemelt fontossággal bír, hogy a lakosságuk hogyan ítéli meg lakóhelyüket. Egy nyolckérdéses vizsgálatban a következőkben bemutatom, hogy miként értékelték a megkérdezettjeink a falujukat. A válaszadók 1-5 skálán átlagosan

3,00 értéken felül értékelték a települést a 8 kérdés vonatkozásában. Az átlagértékeken belül az egyetértési-mérték megoszlását tekintve a *Pázmádon nagyobb a jólét, mint a környék többi településén.*) állítás esetében a válaszadók közel 40%-a inkább egyetértett (4 és 5 pont), de 43%-a közepesen értett egyet az állítással. A legnagyobb mértékű határozott egyet nem értés (1) a *Pázmánd jövőjét a környező városok fejlődése határozza meg* állítás esetében volt. A válaszadók jelentős hányada szerint *Pázmánd egy életképes, fejlődő falu*, egészen pontosan ezzel a megállapítással a 73,8%-uk inkább egyetért (4 és 5 pont) (3.ábra).

Érdeemes külön is megvizsgálni a „D” (A fejlesztések során a lakossági igényeket és javaslatokat figyelembe veszik) és az „E” (Az itt lakók jól ismerik a falu fejlesztési terveit, tájékozottak a falu helyzetéről és jövőjéről) megállapításokat. A „D” állítással (A fejlesztések során a lakossági igényeket és javaslatokat figyelembe veszik) leginkább a 80 felettiek értettek egyet. A középkorosztály (51-60 év közöttiek), ezzel szemben a 41-50 év közötti kitöltők körében volt a legnagyobb kétségre vonás. Az „E” (Az itt lakók jól ismerik a falu fejlesztési terveit, tájékozottak a falu helyzetéről és jövőjéről) állítással leginkább a 40 év alatti válaszadók értettek egyet, míg a legkevésbé a 80 év feletti. Ez valószínűleg összefügg azzal, hogy az információ-áramlás súlypontja a közösségi média felé mozdult el (3.ábra).

### 3. táblázat: A köz-civil szféra közötti információáramlás átlagértékelése korosztályonként és átlagtól való eltérése

KOR- OSZTÁLYOK	ÁTLAG		ÖSSZÁTLAGTÓL VALÓ ELTÉRÉS	
	„D” állítás	„E” állítás	„D” állítás	„E” állítás
30 év alattiak	3,80	3,00	+0,64	-0,04
31-40	3,65	3,06	+0,49	+0,02
41-50	3,16	2,79	0,00	-0,25
51-60	3,31	3,31	+0,15	+0,27
61-70	2,83	2,87	-0,33	-0,17
71-80	3,06	3,24	-0,10	+0,20
80 év feletti	2,70	3,60	-0,46	+0,56
<b>ÖSSZES</b>	<b>3,02</b>	<b>3,04</b>		

*Forrás:* Pázmándi falukutatás kérdőívei alapján, saját szerkesztés, 2021.

A megfogalmazott sürgős tennivalókat kategorizáltam. A 4. ábrán látható, hogy a 126 válaszadó közül hányan említették meg az adott problémát. 16 személy nem adott választ. Egyértelműen kimagaslik az útinfrastruktúra javítás igénye (84 megjelölés). Az 5. ábra az útviszonyok minőségére vonatkozó lakossági értékelés megoszlását szemlélteti, a település fő- (Fő u. és Deák Ferenc u.) és mellék utcáit összehasonlítva. Habár a település főútján lakó válaszadóinak 31%-a inkább elégedett az adott út viszonyaival, mégis közel 50%-a mégis inkább elégedetlen, emellett pedig a mellékutcákban élők több, mint 70%-a inkább rossz minőségűnek értékelte. Habár az elmúlt évek fejlesztéseit megfigyelve, számos mellékútszakasz felújításra került, viszont a felmérés szerint a lakosság további útfelújításoknak látja szükségességét.

A sürgős tennivaló sorában (4. ábra) a következő legfontosabb a kulturális és közösségi élet fellendítésével kapcsolatos (16 említés), ideértve a szakkörökre való igényt, a különböző korosztályok számára vonzó közösségi terek és programok létrehozását, egy cukrászda, valamilyen szórakozóhely létrehozását, üzemeltetését. Még kiemelt megoldandó problémának tekinthető a közintézmények felújítása, a közterületek rendfenntartása (veszélyes fák kivágása, fahulladék kezelés, esztétikus falukép, folyó és forrás rendszerben tartása), illetve a politikai-társadalmi ellentétek, viszályok csökkentése (a faluvezetőségben belül és a lakosságon belül is

egyaránt). Kisebb mértékben került említésre az internethálózat és közműhálózat korszerűsítése, továbbá a tömegközlekedés terén a menetrend bővítés.

#### 4. ábra: Megoldandó problémák- ahogyan a megkérdezettek látják (kategóriánként, említésszámmal)

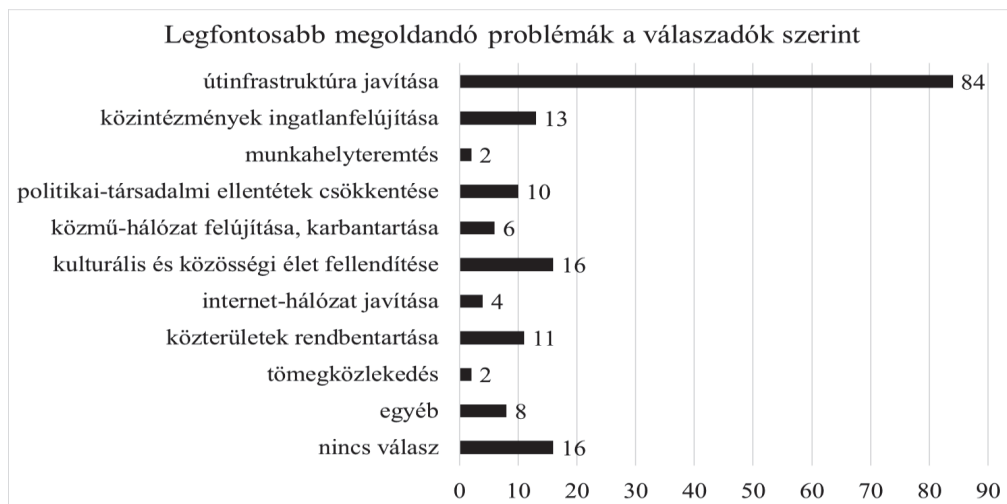

*Forrás:* Pázmándi falukutatás kérdőívei alapján, saját szerkesztés, 2021.

#### 5. ábra: Az útviszonyok megítélése helyben (a falurészen, ahol él) szempont értékülésének megoszlásai

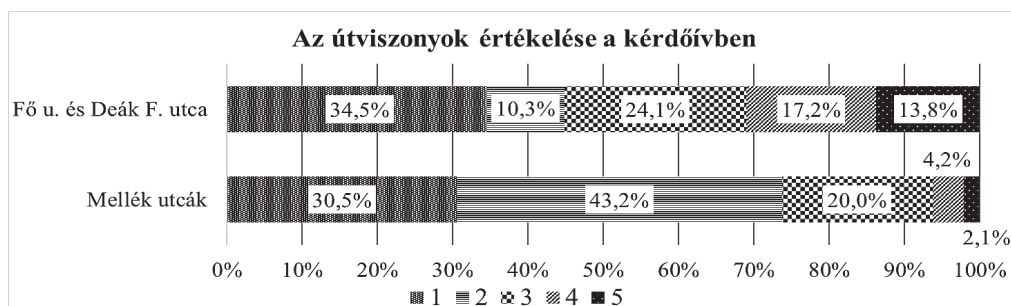

*Megjegyzés:* 1: legrosszab értékelés, 5: legjobb értékelés

*Forrás:* a pázmándi falukutatás kérdőívei alapján, saját szerkesztés, 2021

#### A jövő– ahogyan a megkérdezettek látják

A lakossági kérdőívben arra is kíváncsiak voltunk, hogy a válaszadók mit gondolnak: milyen lesz Pázmándot 20 év múlva (6.ábra). Összességében többnyire pozitív jövőt gondolnak a megkérdezettek (az összes válasz 59%-a), de 10%-a nem tudta megítélni. A legnagyobb arányban a 40 év alattiak szerint lesz fejlődő a település. A legtöbbet említett *pozitív meglátások* szerint Pázmánd jövőjét a (falusi, gasztro-, bor-) turizmus és a helyi termékek népszerűsödése, a fiatal, kisgyermekes beköltözők, ezáltal a lakosság vérfriessítése, a Velencei-tó közelségéből fakadó vonzóság, lehetőség, csendes-nyugodt légkör, növekvő népesség, a szebb, rendeztebb

virágosabb környezet, modern új házak épülése, régi házak felújítása, településbővülés és a mindebből következő általános fejlődés fogja meghatározni.

Ezzel szemben a válaszadók 32%-a *baljósan* tekint a falu jövőjére. Megfogalmazódott, hogy az egyre több beköltöző miatt telített és zsúfolt lesz a község. Talán még idővel lakosságstop is be lesz vezetve. Többen tartanak attól, hogy a közösség „felhígul”, szétcincálódik, ridegebb lesz, egyre kevesebb lesz a tősgyökeres pázmándi és a helyi fiatalok is elköltöznek. Gond, hogy eltűnik a falusi-vidéki jelleg és a hagyományörzés is. Lakóparkok lesznek és maga a falu is már csak alvótelepülés lesz. Mások meg épp azt vizionálják, hogy egyáltalán nem fog változni, nem fog fejlődni, és megmarad a jelenlegi szinten. A véleményekben kedvező és kedvezőtlen jövőképként is említették a beköltözők számának drasztikus növekedését, a „budapestiesedést”, és a Szőlőhegy benépesedését is.

## 6. ábra: Pázmánd jövőképe a válaszadók szerint korosztályonként

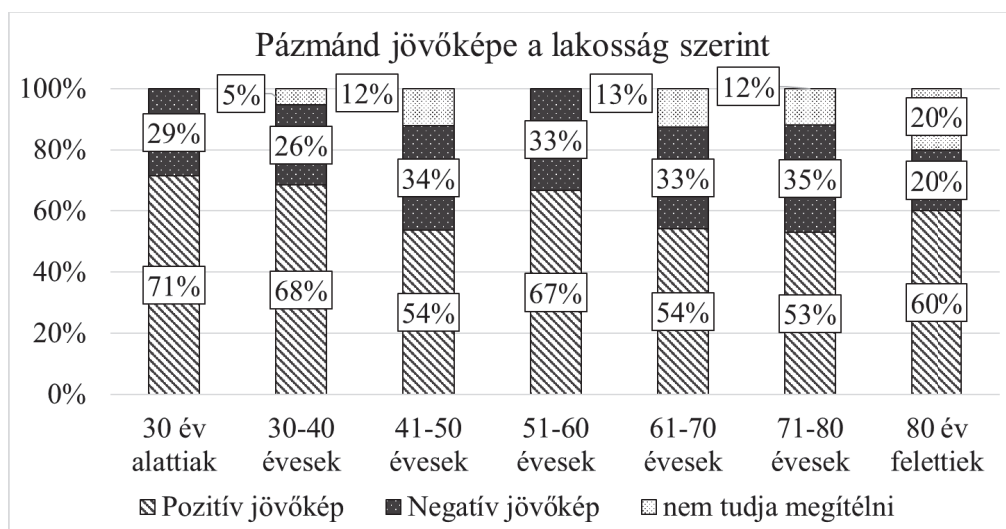

*Forrás:* Pázmándi falukutatás kérdőívei alapján, saját szerkesztés, 2021.

Össességében biztató, hogy a releváns választ adott megkérdezettek kétharmada inkább kedvező, fejlődő jövőt lát a falu részére a megnövekvő beköltözésekkel együtt is..

## Összefoglalás

Tanulmányomat összegezve elmondható, hogy habár a települési-önkormányzati költségvetés ugyanúgy működési költségvetéssel működik, mint ahogy más települések esetében is, mégis nagy lehetőségeket látnak a különböző európai uniós és állami támogatások lehívásában pályázatok útján. Ezen pályázati támogatások elnyerése által már számos területen fejlődött a falu (sportcsarnok, közintézmények felújítása, környezetvédelmi intézkedések, útaszfaltozás, közkonyha- és étterem) és a jövőbeli tervek is előre mutatóak akár új szegmenseket érintve is (például mentálhigiéniai célú zárandokközpont, uszodaépítés).

A pályázati sikerek ellenére a lakosság megosztottnak mondható a falu fejlődésével, jövőjével kapcsolatban. A pázmándi lakosok legnagyobb problémája a megkérdezettek szerint az

útinfrastruktúrával kapcsolatos (repedezett, kátyús aszfalt, járda hiánya, közlekedési táblák hiánya), továbbá a kulturális és közösségi élet hiánya is megjelenik a válaszokban. Habár a válaszadók vélemény-megosztottsága a falu jövőképét illetően a növekvő lakosság szám (leginkább odavándorlás által), a „budapestiesedés” (ezalatt azt értve, hogy kül-/elővárosa lesz, sok budapesti ide költözik), és a település jellegzetes részének, Szőlőhegynek a benépesedése tekintetében a legnagyobb, mégis összességében Pázmánd jövőjét hosszú távon a megkérdezettek 60%-a egyértelműen kedvezőnek, fejlődőnek látja.

## Irodalomjegyzék

Holzreiter, M., Dr. Papp, E., & Dr. Simon, B. (2015). *Önkormányzati gazdálkodás*. Budapest: Nemzeti Közszelektati Egyetem. Letöltés dátuma: 2022. január 14, forrás: <https://nkerepo.uni-nke.hu/xmlui/bitstream/handle/123456789/10328/Teljes%20sz%F6veg?sequence=2>

## Egyéb források:

Állami Számvevőszék. (2017. július 17). Mindennapi pénzügyeink - A pénzügyi egyensúly I. . Letöltés dátuma: 2022. január 14, forrás: <https://www.aszhiportal.hu/hu/penzugyi-tudatosag/mindennapi-penzugyeink-a-penzugyi-egyensuly-i>

Pázmánd Község Önkormányzat Képviselő-testülete. (2016. március 11). 3/2016. (III.11.) önkorm. rendelet az önkormányzat és a költségvetési szervei 2016. évi költségvetéséről. Pázmánd. Forrás: <https://pazmand.hu/regulation/az-onkormanyzat-es-koltsegvetesi-szervei-2016-evi-koltsegveteserol/>

Pázmánd Község Önkormányzat Képviselő-testülete. (2021. március 12). 3/2021. (III.12.) önkorm. rendelet az önkormányzat és költségvetési szervei 2021. évi költségvetéséről. Pázmánd. Letöltés dátuma: 2021. június 10, forrás: <https://pazmand.hu/regulation/az-onkormanyzat-es-koltsegvetesi-szervei-2021-evi-koltsegveteserol/>

Pázmánd Község Önkormányzata. (2021). Letöltés dátuma: 2021, forrás: Pázmánd Község Önkormányzatának hivatalos honlapja: [www.pazmand.hu](http://www.pazmand.hu)

Szent Gellért Általános Iskola. (2021). *Kezdőlap*. Letöltés dátuma: 2022. január 23, forrás: Szent Gellért Általános Iskola: <https://szentgellertpazmand.hu/>

Virányiné Reichenbach, M. (2021. június 25.). Interjú Pázmánd településgazdálkodásáról, fejlesztési projektekről, jövőbeli tervekről. (R. Kelemen, Kérdező:) Pázmánd.





18.kép: Úthiba



19.kép: Zöldfészek, főként fiataloknak...

# A 2013-AS ÉS 2021-ES PÁZMÁNDI KUTATÁSOK TANULSÁGAI LESSONS LEARNED FROM RESEARCHES CONDUCTED AT PÁZMÁND IN 2013 AND 2021

*Nagyné Molnár Melinda egyetemi docens, MATE<sup>24</sup>*

*Nagyné Molnár, Melinda associate professor, MATE<sup>25</sup>*

## **Absztrakt**

Pázmánd 2013-ban és 2021-ben volt színhelye a Magyar Regionális Tudományi Társaság Faluszemináriumi Kutatóműhelye kutatásainak. 2001-ben Beluszky P- Sikos T.T. szerzőpáros, az általuk végzett falutipizálásukban ezt a települést az „*Átlagos munkaerőpiaci helyzetű, csökkenő népességű, vegyes funkciójú községek közé sorolta*”. Ugyanakkor már 2013-ban sem tűnt a település átlagosnak. Egy feltörekvő, újító, fiatalos lendületű falut ismertünk meg akkor. 2021-ben, legutóbbi kutatásunkkor, nyolc évvel később másfajta kihívásokkal találkoztunk. A második éve tartó pandémia megrázta a falu társadalmi, gazdasági rendjét. Meg kellett találni az élıhetőség újabb kereteit, együtt élve a korlátozásokkal és kényszermegoldásokkal. Ebben a fejezetben, összegezve a szerzőtársak által írt tanulmányok legfőbb tanulságait, kapcsolódva a korábbi, 2013-as kutatásokhoz arra vállalkozom, hogy bemutassam, honnan hová jutott a falu.

## **Abstract**

In 2013 and 2021, Pázmánd was the site of the research of the Village Seminar Research Workshop of the Hungarian Regional Scientific Society. In 2001, the writers Beluszky P- Sikos T.T. classified this settlement in their village typification as one of the “*mixed functional municipalities with an average labor market situation and a declining population*”. However, even in 2013, the settlement did not look average. We saw an emerging, innovative, youthful village at the time. Eight years later in 2021, in our most recent research, we encountered different challenges. The second year of the pandemic shook the social and economic order of the village. New frameworks for viability had to be found, along with constraints and coercive solutions. In this chapter, I summarize the main lessons learned from the studies written by the co-authors, and in connection with the previous research in 2013, and I also undertake to demonstrate where the village came from and how far it got.

## **A sikeres települések**

Pázmánd kijelölését a Faluszemináriumi Kutatóműhely vizsgálati objektumai között legfőképp az indokolta 2013-ban, hogy akkoriban elképesztően sok innovatív megoldás született-adaptálódott itt, mely a médiában is figyelmet kapott. A falu véleményformálói aktív közösségi szerepvállalással Pázmánd megújításán dolgoztak. A település a kívülálló szemében nemcsak ismertségre tett szert, hanem sikeresnek is tűnt. De milyenek a sikeres települések? A siker ugyanis sokféleképp értelmezhető. Regionális szempontból a *versenyképesség* és a *jólét* fogalmával mindenképp összekapcsolandó. A területi alapon értelmezett versenyképesség lényege, hogy a települések, régiók, országok, országcsoportok is versenyeznek egymással (Nagyné Molnár 2013/B). A területi verseny egy olyan folyamat, amelynek célja, hogy a

---

<sup>24</sup> Magyar Agrár és Élettudományi Egyetem, Vidékfejlesztés és Fenntartható Gazdaság Intézet

<sup>25</sup> Hungarian University of Agriculture and Life Sciences, Institute of Rural Development and Sustainable Economy

régiókban, a településeken élők jóléte növekedjen a regionális és a helyi gazdaság fejlődésének elősegítésével, amely fejlődést bizonyos csoportok a helyi politikákon keresztül más térségekkel versengve próbálnak befolyásolni explicit vagy gyakran implicit módon (Lengyel-Rechnitzer, 2000).

Az említett jólét növelése, mint kívánatos cél szintén egy nehezen meghatározható fogalom. Érthetjük alatta az egyén élethelyzetének vagy „létének” pozitív alakulását, de egy nagyobb közösségnek is értelmezhető a jóléte. A legtöbb elemzés ennek értelmezésekor az életminőség, életszínvonal, társadalmi jólét, fejlődés és újabban a boldogság kifejezésekkel hozzák e fogalmat leginkább összefüggésbe. Ezen kifejezések között valójában számos esetben átfedés van, noha valójában nem szinonim fogalmak. A boldogság, szubjektív jóllét, humán jólét kutatók népes táborából Stanton (2005) véleményét emelem ki, aki szerint a jólét-szemléletben igazán nagy fordulatot az teremt, amikor a jólét kérdése összekapcsolódik a hasznossággal. E cél elérése érdekében racionálisan kell mérlegelni a cselekvéseink szubjektív hasznosságát. Egy társadalom jóléte ugyanis ezen hasznosságok összessége. Tehát a valódi cél a közösség számára nyújtott össz-hasznosság növelése. Ebből vezethető le az „új jóléti közgazdaságtanban” ismert ún. „Pareto-elv”. Ez az elv azt mondja ki, hogy egy alternatív helyzet határozottan jobb lenne, amennyiben a változtatás mindenki hasznosságát megnövelné. Ugyancsak ennek az elvnek a része, az ún. „szabadságpáradoxon”, amely azt fejezi ki, hogy a szabadságjogok és a Pareto-elv együttes alkalmazása konfliktusba kerülhet egymással; ami felveti azt a kérdést, hogy demokratikus keretek között eljuthatunk-e olyan társadalmi jóléti függvényhez, amely a társadalom minden tagjának egyéni preferenciáját jól visszatükrözi (Sen, 1998). A Sen által képviselt gondolatokban a korszakváltás éppen abban van, hogy a jóléti kérdésekben a hangsúlyt az „anyagi jólétben élni” (gazdagnak lenni) kérdéséről a „jól lenni” (jólléttel bírni) kérdésre helyezte át. A jólét értelmezésében tehát nem a rendelkezésre álló jövedelemre vagy vagyona kell szerinte összpontosítani, hanem az egyén különböző képességeire, arra, hogy értékes cselekedetet hajtson végre, ill. értékes létállapotokat váltson valóra. Sen azzal, hogy a megvalósított értékes cselekvés- és létmódokról az ezekre való képességekre helyezte át a hangsúlyt, a figyelmet a jóllét eredménye felől (well-being achievement) a jóllétre való szabadság felé irányította (Pataki, 1998).

Miközben tehát tudjuk, a települések sikeressége versenyképességi- jóléti kérdés, valójában ennek kivitelezésére nincs egységes recept. Ahogyan a versenyképesség sem egyetlen tényező függvénye, összetett tényezőcsoport határozza meg (Lukovics, 2007). Egységes recept már csak azért sem lehetséges, hisz egy falunak, vagy egy városnak, egy alföldi, egy hegyvidéki, vagy egy vízparti településnek teljesen más az erőforrástérképe. Az egyediséget biztosító eltérő adottságok, a rendelkezésre álló eltérő fejlesztési eszközök, az eltérő célok ellenére a Faluszemináriumi Kutatóműhely tapasztalatai alapján készült egy modell a települések sikerességét meghatározó faktorokról (Nagyné Molnár M. 2013). Ennek mentén a következő oldalakon Pázmánd kapcsán a 2013-as és 2021-es kutatás tapasztalatainak összegzése következik az alábbi sikerességet meghatározó tényezők segítségével:

- jó közlekedésföldrajzi helyzet
- hasznosítható helyi erőforrások
- hiteles településvezetés
- a jövőtervek „beágyazása” a helyi közösségbe
- tevékeny közösség
- pozitív belső imázs

## Jó közlekedésföldrajzi helyzet

Pázmánd közlekedésföldrajzi helyzetének megítélésében fontos kiemelni, hogy a nagytérségi jelentőséggel bíró települések elérhetősége kiváló. A falu Budapesttől közúton a legrövidebb úton nem egészen 50, Székesfehérvártól alig több mint 25 km-re, a járásközponttól, Gárdonytól 14 km távolságra fekszik. Autóval a járásszékhely kicsivel több, mint negyed óra, Székesfehérvár mintegy 20 perc, Budapest nagyjából 50 perc alatt érhető el. Az autópálya-csomópont 7 percre van, de a szomszédos Kápolnásnyéken található vasútállomás is kb. ugyanennyi időre található (Bálint 2021).

Ha azonban csak a közösségi közlekedés lehetőségeit vizsgáljuk, és a közeli települések elérhetőségét általuk a kérdőíves felmérésünk alapján, akkor a közmegítélésben nem kapunk ilyen pozitív képet. (1. ábra). 2013-ban 2,7-es átlagos osztályzatot adott a kérdőívben megkeresettek tábora ezen települések elérhetőségének megítélésére. 2021-re ez az érték javult, de mindössze 0,1-delt: 2,8-es átlagot mértünk. A meridián mindkét esetben 3 volt. A módusz áruklodik leginkább a javulásról, hiszen 2013-ban még 2-es, 2021-re ez 3-as lett. Mérhető különbség van a szórásban: 2013-ban 1,37 volt, 2021-ben ez mérsékelten javult: 1,22 lett.

### 1. ábra: A közeli települések tömegközlekedési eszközökkel való elérhetőségének megítélése (2013, 2021)

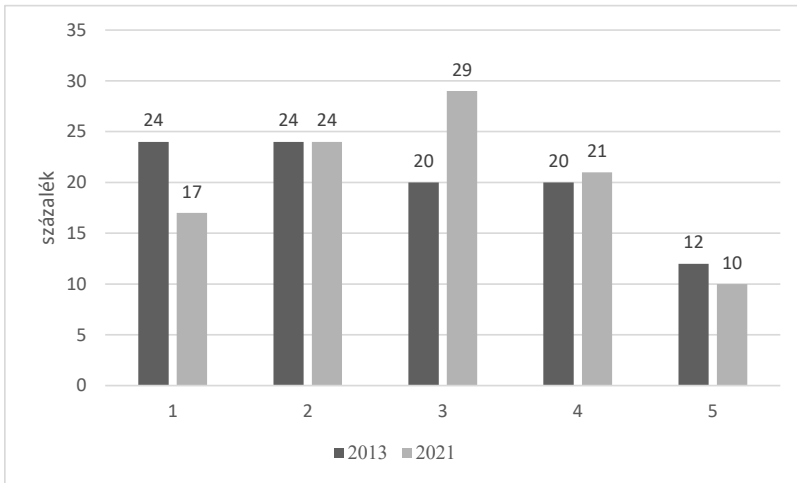

*Jelmagyarázat:* 1: legrosszabb értékelés, 5: legjobb értékelés

*Forrás:* a 2013-as, 2021-es adatbázis adatai alapján szerkesztette Molnár M.

A falu közlekedésföldrajzi helyzetében 2013-hoz képest pozitív változásként jegyezhetjük fel, hogy 2016-ban az EU Terület- és Településfejlesztési Operatív Program keretei között csaknem 370 millió Ft érkezett arra a célra, hogy a falut Kápolnásnyékkal kerékpárút kösse össze (Kelemen 2021). Ugyancsak végéhez közeledett a 2021-es kutatásunkkor a Budapest-Balaton kerékpáros útvonal Etyek-Velence közötti szakaszának megépítése. Ezzel Pázmánd az aktív turizmus térképére is felkerült.

## Hasznosítható helyi adottságok

Pázmánd esetében csak úgy, mint máshol, a hasznosítható adottságok színes képet mutatnak. Ezek egy része *közvetlenül* integrálható a helyi gazdaságba (ilyenek pl. a táji turisztikai értékek,

a mezőgazdasági adottság), más részük, például a közösségi értékek csak *áttételesen* (Molnár - Lendvay 2012). Mivel a hasznosítható helyi adottságok igen gazdag anyagi és nem anyagi értékek gyűjteménye, így az alábbiakban csoportbontásban vizsgálódom. Előbb a humánerőforrás általános jellemvonásait, majd a falu megélhetési alternatíváinak lényeges elemeit összegzem.

### ***Humánerőforrás-adottságok***

Pázmánd, bár sem a budapesti, sem a székesfehérvári agglomerációnak nem része, ugyanakkor a környék dinamikusán fejlődő városainak szuburbán hatása egyértelműen befolyással van a fejlődésére, a humánerőforrás-adottságaira. Egyrészt azért, mert a központi szerepkörű, környező, dinamikusán fejlődő városok ingaközpontként jelennek meg, jelentős vonzást gyakorolva a helyi munkaerőpiacra. Másrészt a falu a (nagy)városokból kiköltöző középosztály kitüntetett célpontjává is vált. Ez jól tükröződött Lőrinc (2021/A) tanulmányában, ahol a vizsgálatok alapján a kitarító népességnövekedés okai között egyértelműen a pozitív vándorlási egyenleg volt megjelölhető. A 2011-ben még alig több mint 2000 főt számláló település népessége 2013-ban, az első kutatásunkkor már meghaladta a 2100 főt, 2020-ban pedig megközelítette a 2250 főt (Lőrinc 2021/A).

Mivel az odaköltözés alapvetően az aktív kereső (szülőképes) korúakat érinti leginkább, ezért ez fenntartja a 14 év alattiak arányának növekedését. Igaz ez szerény mértékű. 2013-ban 15,36%, 2020-ban 16,01% volt a 14 éves vagy annál fiatalabb népesség aránya. Fontos ugyanakkor megjegyezni, hogy növekszik a 65 éves, és annál idősebb népesség aránya is: 2013-ban 16,68% volt, 2020-ban 17, 8%. Az pedig, hogy az öregségi index 2013-ban is meghaladta a 100%-ot (108,64), 2020-ra ugyanez 111,14 (Lőrinc 2021/B) lett azt mutatja, hogy a falunak egyszerre kell lépést tartani a beköltözésekkel együtt járó fiatalabb korcsoportok igényeivel, de ugyanakkor szükséges felkészülni az elöregedő társadalom ellátásának biztosítására is.

Egy település humánerőforrásának állapotát jól jellemzi az emberek kötődése a faluhoz. Kérdőíves felmérésünkben ennek mérésére azt a kérdést használtuk, hogy az itt élők elköltöznének-e innen, ha tehetnék. 2013-ban és 2021-ben is fölítettük ezt a kérdést a megkérdezetteknek. 2013-ban a válaszadók csupán nagyjából 18%-a jelezte, hogy elköltözne. Ugyanez 2021-ben 12 %-ra csökkent (Nagyné Molnár 2021). Az, hogy a maradás mellett több érv szól, adódik abból, hogy a helyiek Pázmándot alapvetően egy fejlődő, életképes falunak látják. A kérdőíves felmérésünk tanúsága szerint 2013-ban és 2021-ben is 5 fokozatú skálán 4-es erősséggel értettek egyet a megkérdezettek azzal a megállapítással, hogy Pázmánd egy életképes, fejlődő falu (Lőrinc 2021/B).

A munkalehetőségek kapcsán is jó a tapasztalat. Aki akar, az talál munkát. Ha nem is a faluban, de a környéken biztosan. Nem véletlen, hogy az adófizetők arányának nagy mértékű növekedése figyelhető meg a KSH- statisztikákban 2013 óta (Lőrinc B. 2021/A). Ugyanakkor az is kimutatható, hogy meglévő álláskeresési probléma sajnos nagy mértékben érinti a pályakezdő fiatalokat.

A humánerőforrás jövője szempontjából Pázmádon is döntő kérdés, hogy meg tudja-e tartani a falu a fiataljait. Tapasztalataink szerint minden ingázó településen fennáll annak a veszélye, hogy a fiatalok nagyon korán elkerülnek a faluból, ami gyengíti a kötődésüket (Molnár M. 2009, 2011, 2018, 2019, Bogárdi T. 2014, 2015, 2016, Gugi et al. 2010, Lőrinc B. 2017, 2020). A kérdőíves felmérésben az tükröződik, hogy a fiatalok megtartását célzó ifjúságpolitikai

törekvések, kezdeményezések helyben nem működnek jól, vagy nem elég ismertek. Átlagosan ezt 2021-ben 1,76-ra értékelték a megkérdezettek (Lőrinc 2021/B).

## Gazdasági adottságok

Azt, hogy a falu kiváló gazdasági potenciállal rendelkezik bizonyítja, hogy 2020-ban mintegy 488 regisztrált vállalkozás volt Pázmádon. Ezek erősen kapcsolódnak a primer szektorhoz, nevezetesen a mezőgazdasághoz, valamint főként a szolgáltató szektorhoz (Kelemen 2021).

### 2. ábra: Vélemények arról, hogy Pázmánd jövője (részben) a turizmusban/ mezőgazdaságban van (2013, 2021)

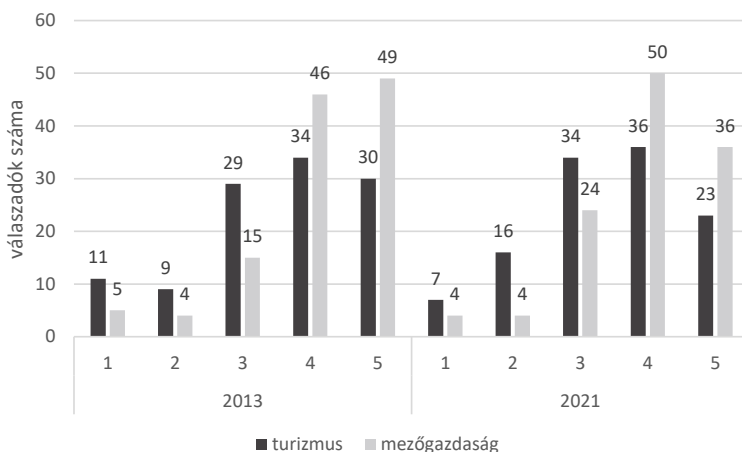

*Megjegyzés:* 1-5 skálán a megkérdezetteknek az egyetértésük mértékét kellett kifejezni (1: ha nem ért egyet a megállapítással, 5 ha teljes mértékben egyetért).

A kérdőívben a megállapítások így voltak olvashatóak:

„Pázmánd jövője (részben) a turizmusban van”

„Pázmánd jövője (részben) a mezőgazdasági termelésben van eredetiben így”

*Forrás:* 2013-as és 2021-es kérdőív alapján szerkesztette a szerző

A helyben levő megélhetés lehetőségeit illetően a kérdőíves felmérésünkben két kiemeltnek tekinthető megélhetés jövőjével kapcsolatban kértük ki az emberek véleményét. A kérdőíves felmérésünkben nem volt teljes körű a válaszadás. 2013-ban a turizmusra vonatkozóan 113, a mezőgazdaságra vonatkozóan 119 válasz érkezett. 2021-ben a turizmussal kapcsolatban 116 véleményt rögzítettünk, a mezőgazdasággal kapcsolatban 118-at. A vizsgálatunk eredménye szerint a leggyakoribb érték, azaz a módusz 2013-ban turizmus esetében a 4-es volt, a mezőgazdaság esetében az 5-ös. 2013-ban a turizmussal kapcsolatban az átlagos egyetértés értéke 3,6-et mutatott, a mezőgazdaság esetében pedig 4,1-et. 2021-ben a módusz mindkét esetben 4-es lett. Az átlagos egyetértés mindkét esetben gyengült: a mezőgazdaság esetében 3,9-et, turizmus esetében 3,4-et mértünk. Ebből arra következtethetünk, hogy 2021-re óvatosabb, kevésbé optimista értékelést adtak a megkérdezettek a mezőgazdaság és a turizmus jövőjével kapcsolatban is. (2. ábra). Ez szinkronban van Ritter-Erdélyi (2021) mezőgazdaságra vonatkozó következtetésével, nevezetesen, hogy ennek a gazdasági ágának csökkenőben van a szerepe a településen. Ritter-Erdélyi (2021) vizsgálata alapján nagyjából 10-15 család

szempontjából nevezhető döntő fontosságúnak a mezőgazdaság a megélhetés szempontjából. Természetesen ez nem mond ellent annak, hogy a faluban ezzel együtt nagyjából a háztartások háromnegyed részében van konyhakert, ha nem is egyformán művelés alatt. Fontos kiemelni a mezőgazdaság kapcsán, hogy a faluban meglehetősen nagy múltja van a közösségi gazdálkodási formáknak. Igaz, 2013-ban ezek nagyobb jelentőséggel bírtak. Mára a korábban népszerű Natúrkert, Falukert mozgalmak lényegében kifulladásra (Ritter-Erdélyi 2021). Ki kell emelni ugyanakkor, hogy a helyi termékek tudatos fogyasztása, egyes termelők között az összefogásra való hajlandóság előre mutató adottsága a falunak.

A mezőgazdaságon belül külön vizsgáltuk a szőlészet-borászat-borturizmus jelentőségét is. A szőlőültetvényeknek itt régi hagyománya van. A település nem véletlenül része az Etyek-Budai borvidéknek. A viták keresztútjában álló Szőlőhegy jövője is megjelenik abban a válaszban, amit arra a kérdésre kaptunk, hogy mennyire látják fontosnak a szőlészet-borászat-borturizmus jövőjét a faluban. A szőlészet hagyománya, a borturizmus lehetősége egyértelműen erős támogatást élvezett 2021-ben a megkérdezettek véleményében. A módusz 5-ös volt. Átlagosan a megállapítással való egyetértés értéke 4,4-es volt. Úgy tűnik, hogy ebben látnak fantáziát a helyiek (3.ábra).

### 3. ábra: Vélemények arról, hogy Pázmánd jövője (részben) kötődik a szőlészet hagyományához, a borturizmushoz (2021)

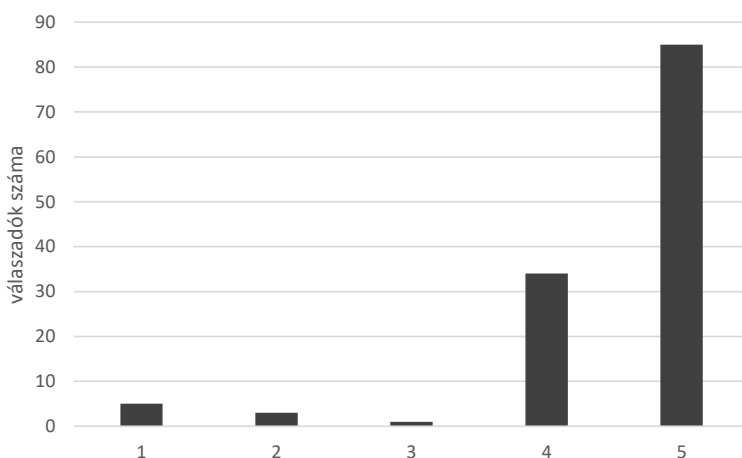

*Megjegyzés:* 1-5 skálán a megkérdezetteknek az egyetértésük mértékét kellett kifejezni (1: ha nem ért egyet a megállapítással, 5 ha teljes mértékben egyetért).

A kérdőívben a megállapítás így volt olvasható:

*„A szőlészkedés megőrzése, a borturizmus fontos értékek Pázmánd jövője szempontjából.”*

*Forrás:* a 2021-es kérdőív alapján szerkesztette a szerző

Ugyan a helyi turizmus lehetőségeivel kapcsolatban mértéktartó volt a közvélekedés még 2013-ban, ezzel együtt 2013-hoz képest van érzékelhető pozitív változás. Míg korábban Pázmánd alapvetően a Velencei-tavi turizmus „eső-napokra” időzített látogatóhelye volt, némi szálláskínálattal (Wirth 2013); addig 2021-re több lett a szállásadó, és a turisztikai kínálat is bővült Pázmádon. Ma már a továbbfejlesztett borturizmus mellett megteremtődött a kerékpárturizmus lehetősége is, lévén a korábban említett Budapest-Balaton kerékpárút kiépülése ezt lehetővé tette.

A falu kiváló gazdasági potenciáljához tartozik az a helyzeti adottság is, hogy számos jól prosperáló város könnyen elérhető a faluból. Éppen ezért arra is kíváncsiak voltunk, hogy vajon a Pázmándot övező városok fejlődését mennyire érzik a helyiek meghatározónak a jövő szempontjából. Abból indultunk ki, hogy bár a település hivatalosan nem része sem a budapesti, sem a székesfehérvári agglomerációknak, viszont e két, különösen dinamikus centrumtelepülésnek egyértelműen a vonzásában áll. Ez a szuburbán hatás nemcsak a korábban taglalt következményekkel jár, nevezetesen az ide költözők magas arányával; hanem azzal is, hogy magas a kiingázók aránya (Mezei M 2021). A kérdőíves felmérésünk azt mutatja, hogy a helyiek tisztában vannak a város-falu kapcsolat összefüggéseivel. 2013-ban 103-an, 2021-ben 123-an adtak értékelést arra, hogy Pázmánd jövőjét meghatározzák-e a környező városok. A módusz 2013-ban 5-ös volt, 2021-ben 4-es. Mindkét vizsgált évben a válaszadók csaknem fele értett egyet 4-es- 5-ös szinten az állítással. A medián 2013-ban és 2021-ben is 4-es volt (4.ábra). Átlagosan a megállapítással való egyetértés értéke 2013-ban 3,2 volt, 2021-ben 3,1. A vizsgálat azt mutatja, hogy alapvetően a helyiek is érzik: a városok fejlődése meghatározza a falu jövőjét.

**4.ábra: Vélemények arról, hogy Pázmánd jövőjét (részben) a környék városainak fejlődése határozza meg**

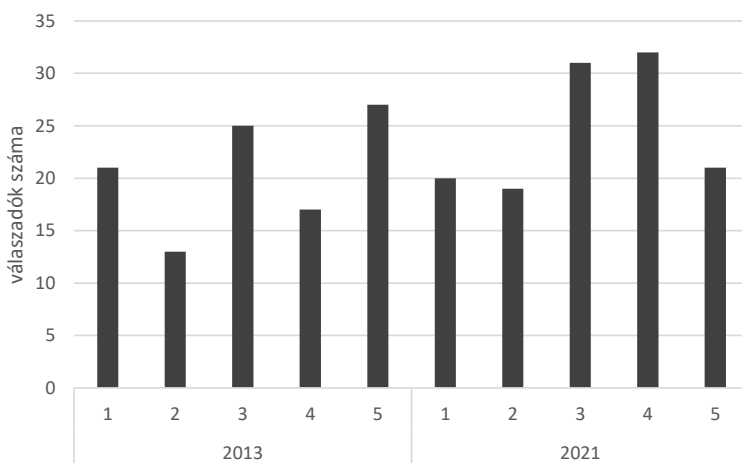

*Megjegyzés:* 1-5 skálán a megkérdezetteknek az egyetértésük mértékét kellett kifejezni (1: ha nem ért egyet a megállapítással, 5 ha teljes mértékben egyetért).

A kérdőívben a megállapítás így volt olvasható:

*„A Pázmánd jövőjét a környező városok fejlődése határozza meg.”*

*Forrás:* a 2013-as és 2021-es kérdőív alapján szerkesztette a szerző

## Hiteles helyi vezetés

A hasznosítható helyi adottságok önmagukban természetesen nem tesznek sikeressé egyetlen települést sem. Ehhez szükséges, hogy legyen olyan aktív kezdeményező erő, amely felvállalja a helyi értékek érvényre jutását a falu szolgálatában (Molnár Lendvay 2012). Olyan emberek aktív munkájáról van szó, akik meghatározó egyéniségek, akiknek szava van a faluban. Hogy kik ők, azt a kérdőíves felmérésből igyekeztük megtudni. Arra a kérdésre, hogy „kiket tart a falu vezetőinek?” 2013-ban mindössze egyetlen kérdőívben nem érkezett semmilyen válasz. Igen magas volt viszont azoknak az aránya, akik azt nyilatkozták, hogy nem tudnak, nem akarnak választ adni a kérdésre, vagy úgy ítélték meg, hogy nincs vezetője a falunak (27%). A 2013-ban is polgármesterként jegyzett Dr. Virányiné Dr. Reichenbach Mónikát a



megkérdezettek 43%-a nevezte meg a falu vezetőjének. A válaszokban kisebb említés-számmal ugyan de az önkormányzati képviselők, az önkormányzati testület maga is előkerült, valamint a jegyző személye. Ritkábban, de a civil szervezetek vezetőit, és az „utcabizalmikat” is megnevezték a válaszadók. A felmérésünkben tapasztaltak tulajdonképp elővetítették a kérdőíves felmérésünket időben nem sokkal később követő időközi önkormányzati választást, amire azért került sor, mert a képviselőtestület feloszlatta önmagát. 2021-ben is megosztottnak tűnt a településvezetés. Ekkor 9 fő tartózkodott a választástól, és a válaszadók 21%-a vagy azt nyilatkozta, hogy nem tud/nem akar választ adni, vagy amellett foglalt állást, hogy nincs vezetője a falunak. 2021-ben ugyanakkor a válaszadók 70%-ánál a polgármester asszony külön jelölve volt a falu vezetőjeként. Összevetve a 2013-as adattal, ez jelentős elismerés. A képviselőknek, képviselőtestületnek viszont az említése fele annyi se volt, mint 2013-ban. 2013-mal összevetve 2021-ben is volt a megnevezések közt utalás a civil szervezetek vezetőire, az utcabizalmikra, viszont ez kiegészült az intézményvezetőkkel (óvoda, iskola vezetői), az egyházközösség vezetőivel és vállalkozókkal.

Fontos kiemelni, hogy tapasztalataink szerint nemcsak 2013-ban voltak erős kritikai észrevételek a helyi vezetés munkájával kapcsolatban, hanem 2021-ben is. Úgy tűnik, Pázmádon nincs egységes „kormányzás”, nincs olyan összehangolt munka a közéletben, amiben konszenzusos megoldások, megállapodások születhetnének. Az erőpolitizálás gyengíti a társadalmi kohéziót, negatív hatással van az emberek bizalmára, kioltja a tevékeny közéletet élők hitét, és megkérdőjelezi a helyi folyamatok és azok döntéshozóinak hitelességet. Ez sokat árt a falunak, különösen annak tükrében, hogy mindez komoly értékvesztéssel jár.

### **A jövőtervek beágyazása a helyi közösségbe**

A Faluszemináriumi Kutatóműhely keretei között végzett kutatásaink tapasztalata az, hogy a hasznosítható helyi adottságok és a hiteles, aktív helyi vezetés sem feltétlenül elégséges egy sikeresség útját járó település jövőjéhez, ha a menedzsmentmunka egyébként nincs kellően beágyazva a közösség tudatába. Arra nézve, hogy a jövőtervek beágyazódottságát a helyi közösségben vizsgálni tudjuk, a kérdőívbe beillesztettünk egy ezt mérő kérdést. A megkérdezetteknek egy 5 fokozatú skálán kellett értékelést adni arról, hogy mennyire értenek egyet azzal a megállapítással, hogy „a helyiek jól ismerik a falu fejlesztési terveit, tájékozottak a falu helyzetéről, jövőjéről”. Az 5-ös a maximális egyetértést, az 1-es az állítás abszolút tagadását jelentette. A 2013-as és a 2021-es eredményeket összevetve a tapasztalatunk az volt, hogy míg 2013-ban az egyetértés átlagos értéke 3,7 volt, 2021-ra ez 3,2-re csökkent. 2013-ban a megkérdezettek 9%-a ugyan nem válaszolt, de a módusz, azaz a leggyakoribb válasz a falu fejlesztési terveiről, jövőjéről az 5-ös volt. Azaz a tájékozottsággal kapcsolatban a maximálisan egyetértők voltak a legtöbben. 2021-ben a megkérdezetteknek csak az 5%-a nem nyilatkozott, de a módusz áthelyeződött a 4-es értékre. Csaknem megfelelő az azok száma, akik a megállapítással maximálisan egyetértettek. Összességében tehát a falu aktív helyi menedzsmentjének munkája nyilván az elmúlt válságévek vészhelyzeti működése okán is, a helyi közösségtől kissé eltávolodott (5. ábra).

### **Közösségi kohézió és pozitív belső imázs**

A települések sikerességének következő fontos ismérve a közösségi kohézió. Az igazán jól működő településeken ugyanis összetartanak az emberek. Tapasztalataink szerint ez számos formában megjelenhet: kollektív identitás-tudat, elköteleződés, felelősségvállalás, közös érték-

és hagyományörzés stb. A kérdőíves felmérésünkben vizsgáltuk, hogy a megkérdezettjeink hogyan értékelik azt a megállapítást, hogy „Pázmádon az emberek megértik egymást.” Gerencsér I. tanulmányában (2021) megfogalmazta, hogy 2013-hoz képest csökkent az ezzel teljes mértékben egyetértők, és az ezt teljesen elutasítók tábora is (Gerencsér I. 2021). Fontos továbbá kiemelni, hogy 2013-ban az átlagos egyetértés öt fokozatú skálán 3,0 volt, 2021-ben már csak 2,3. Ez arra utal, hogy a közösségi kohézió sokat gyengült.

Sikeres egy település hosszú távon akkor lehet, ha a saját (belső) imázsa, azaz az adott térben élő emberek képe a saját településükről *pozitív* (Molnár M. 2012). Tapasztalataink szerint Pázmádon a 2021-es és 2013-as vizsgálatokban is megmutatkozott a pozitív énkép. Jómagam a tanulmányomban (Nagyné Molnár 2021/B) megfogalmaztam, hogy 2013-ban a válaszadók 74%-a, 2021-ben a 79%-a magyarázta Pázmánd egyediségét valamilyen pozitív jellemzővel. A pozitív vonások közt a válaszadók főként a közösségi összetartást nevezték meg legfőbb megkülönböztető jegynek. Ez azért tűnik érdekesnek, hisz ugyanakkor a „Pázmádon az emberek megértik egymást” megállapítással kapcsolatban pont a közösségi összetartást láttuk gyengülni. A pozitív elmozdulás jele az is, ugyan a kérdőíves felmérésünkben a kedvező adottságú települések megnevezése során Pázmánd pozitív megítélése a jelölésszámot tekintve nem változott érdemlegesen 2021-ben 2013-hoz képest, de sorrend szintjén igen: a 2021-es vizsgálatunkban már megelőzte Székesfehérvárat és Budapestet.

**5.ábra: Vélemények arról, hogy a Pázmádon lakók jól ismerik a falu fejlesztési terveit, tájékozottak a falu helyzetéről, jövőjéről**

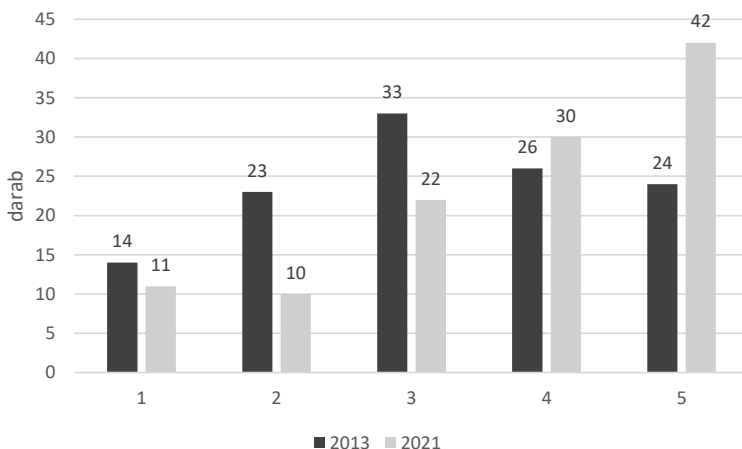

*Megjegyzés:* 1-5 skálán a megkérdezetteknek az egyetértésük mértékét kellett kifejezni (1: ha nem ért egyet a megállapítással, 5 ha teljes mértékben egyetért).

A kérdőívben a megállapítás így volt olvasható:

„Az itt lakók jól ismerik a falu fejlesztési terveit, tájékozottak a falu helyzetéről, jövőjéről”

*Forrás:* a 2013-as és 2021-es kérdőív alapján szerkesztette a szerző

**Összefoglalás**

Kutatásaink azt mutatták, hogy Pázmánd erős helyi identitású település. Az itt élők ragaszkodnak az itteni életükhöz, alapvetően pozitívan ítélik meg a falujukat. Ez pedig összefügg azzal, hogy a falu jó közlekedéscsopordrajzi helyzetű, a főváros és Székesfehérvár kiváló

elérhetőseggű, azaz jól prosperáló, versenyképes gazdasági térbe van ágyazódva a falu, aminek következményeként fölerősödött a szuburbán hatás, megnőtt a falu ingatlanpiaci értéke. Ha viszont a sikeres települések másik kritériumát, a jólét kérdését vizsgáljuk meg, és nem a rendelkezésre álló egyéni jövedelem- és vagyongyarapodás lehetőségére összpontosítunk, hanem arra, hogy az egyén miként tud a közösség szolgálatába állni, akkor hiányosságokat fogunk tapasztalni. A közösségi kohézió állapota rosszabbnak mutatkozott 2021-ben, mint 2013-ban volt. A társadalmi tér átalakulásának okait, tanulságait a falu jövője szempontjából szükséges lesz tanulmányozni. Optimizmusra ad okot, hogy Kelemen (2021) tanulmányában a jövőre vonatkozóan összességében pozitív képet vázolt fel a kérdőívet kitöltők válaszai alapján, hisz a megkérdezettek nagyobbik fele olyan változásokat vizionált, amik Pázmánd jövőbeli fejlődését vetítik elő.

## Irodalomjegyzék

- Bálint Cs.* (2021): Pázmánd a térben, a tér Pázmádon *Acta Regionis Rurum* 15. pp. 67-78
- Beluszky P-Sikos T.* (2007): Változó falvaink (Magyarország falutípusai az ezredfordulón) MTA Társadalomkutató Központ Budapest
- Bogárdi T.* (2014): Átány demográfiai iskolázottsági és foglalkoztatottsági jellemzői *Acta Regionis Rurum* 8. pp. 10-20
- Bogárdi T.* (2015): Hollókő társadalmának fontosabb ismérvei a statisztikák tükrében *Acta Regionis Rurum* 9. pp. 10-20
- Bogárdi T.* (2016): Egersehi társadalma a statisztikai adatok tükrében *Acta Regionis Rurum* 10. pp. 10-18.
- Gerencsér I. (2021): Társadalmi szervezetek és aktivitás Pázmádon *Acta Regionis Rurum* 15. pp. 50-60
- Gugi B- Buza B- Molnár M.* (2010): Népesedési és foglalkozásszerkezeti változások Komlósán *Acta Regionis Rurum* 4. pp. 23-30
- Kelemen R.* (2021): A pázmándi önkormányzat településgazdálkodása és kapcsolata a lakossággal. *Acta Regionis Rurum* 15. pp. 119-129
- Lengyel, I.-Rechnitzer, J.*(2000): A városok versenyképességéről. In Horváth Gyula-Rechnitzer János, szerk. Magyarország területi szerkezete és folyamatai az ezredfordulón. MTA Regionális Kutatások Központja, Pécs, 130-152. p.
- Lőrinc B.* (2017): Demográfiai helyzetfeltárás Bag községben *Acta Regionis Rurum* 11. pp. 34-42
- Lőrinc B.* (2020): Demográfiai trendek és kihívások- az identitás és az ifjúság jövőképeinek vizsgálata Tiszaladány községben *Acta Regionis Rurum* 14. pp. 20-32
- Lőrinc B.* (2021/A): A pázmándi demográfiai és aktivitási trendek jellemzői *Acta Regionis Rurum* 15. pp.14-19
- Lőrinc B.* (2021/B): A helyi identitás és az ifjúsági helyzetkép vizsgálata Pázmánd példáján keresztül *Acta Regionis Rurum* 15. pp. 32-49
- Lukovics M.* (2007): Measuring Territorial Competitiveness: Evidence from Hungarian Local Administrative Units (LAU1). Paper presented at the —Local Governance and Sustainable Development 7<sup>th</sup> Congress of the European Regional Science Association, Paris, France, 24 p.
- Mezei M.* (2021): Szuburbanizációs folyamatok vizsgálata Pázmádon *Acta Regionis Rurum* 15. pp. 79-85
- Molnár M- Lendvay E.* (2012): A helyi társadalmat és gazdaságot meghatározó sikertényezők vizsgálata Tiszaladányban *Acta Regionis Rurum* 6. 116- 122.pp

- Molnár M.* (2009): Népesedési és foglalkozásszerkezeti változások Bagon Acta Regionis Rurum 3. pp. 12-18
- Molnár M.* (2011): Baks problématerképe Acta Regionis Rurum 5. pp. 91-99.
- Molnár M.* (2018): Összegző gondolatok a komlósikai kutatásunkról Acta Regionis Rurum 12. pp. 130-135
- Molnár M.* (2019): Összegző gondolatok a Faluszeminárium baksi kutatásairól Acta Regionis Rurum 13. pp 126-133
- Nagyné Molnár M.* (2021): Pázmánd mentális térképes Acta Regionis Rurum 15. pp. 86-99
- Nagyné Molnár M.* (2013/A): Factors of success in case of local society /*DETUROPE* (Central European Journal of Tourism and Regional Development 5: 3 63-70. 8.p.
- Nagyné Molnár M.* (2013/B): Terület- és térségmarketing  
<https://dtk.tankonyvtar.hu/xmlui/handle/123456789/3460?show=full>
- Pataki, Gy.* (1998): A fejlődés gazdaságtana és etikája – Tiszteletadás Amartya Sen munkásságának. 69-86. pp. In KOCISIS, T. (szerk.) (1998): Emberközpontú gazdaságot! Válasz kiadó, Budapest. 134 p.
- Ritter K.-Erdélyi D.* (2021): A mezőgazdaság helyzete és szerepe Pázmádon Acta Regionis Rurum 15. pp. 95-118
- Ritter K.-Erdélyi D.-Kárász K.* (2020): A mezőgazdaság helyzete és szerepe Tiszaladányban Acta Regionis Rurum 14. pp 88-108
- Sen, A.* (1998): A közösségi döntések lehetőségességéről. Amartya Sen 1998. november 8-án tartott ünnepi beszéde Stockholmban, a Közgazdasági Nobel-díj átvételekor. Megjelent: Fordulat, 1999 Ősz-Tél, 4-52. pp.
- Stanton, W.J.-Futrell, C.* (1987): Fundamentals of Marketing McGraw-Hill, New York, p.657.
- Wirth G* (2013): Pázmánd és a Velencei-tó turizmusa a jövő útján Acta Regionis Rurum 15. pp. 66-81



20.kép: Idill



21.kép: Összetartozás