

E 870

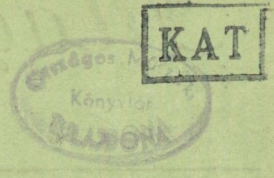

Magyar HIRADÁSTECHNIKA

5