

*Limes – 2017*

*A II. Rákóczi Ferenc Kárpátaljai Magyar Főiskola  
tudományos évkönyve*

*Науковий вісник  
Закарпатського угорського інституту ім. Ференца Ракоці II*

*Scholarly Annual  
of Ferenc Rákóczi II. Transcarpathian Hungarian Institute*



ISSN 2411-4081

МІНІСТЕРСТВО ОСВІТИ І НАУКИ УКРАЇНИ  
ЗАКАРПАТСЬКИЙ УГОРСЬКИЙ ІНСТИТУТ ІМЕНІ Ф. РАКОЦІ ІІ

# *LIMES*

Науковий вісник  
Закарпатського угорського інституту ім. Ф. Ракоці ІІ

2017  
Том IV

Берегово – Ужгород  
2017

**УДК 001.89**  
**L74**

*Рекомендовано до друку Вченою радою  
Закарпатського угорського інституту ім. Ф. Ракоці ІІ  
(протокол № 6 від 14.12.2017 р.)*

„LIMES” засновано у 2014 році та видається за рішенням Видавничої ради  
Закарпатського угорського інституту імені Ф.Ракоці ІІ

Свідоцтво про державну реєстрацію друкованого засобу масової інформації  
Серія КВ №20762-10562Р від 08.05.2014 р.

РЕДАКЦІЙНА КОЛЕГІЯ:

**Льдіко Орос**, кандидат педагогічних наук, ректор ЗУІ ім. Ф. Ракоці ІІ (головний редактор);  
**Марія Ген**, кандидат біологічних наук, доцент, Сент Іштван Університет;  
**Іштван Керестень**, кандидат педагогічних наук, доцент ЗУІ ім. Ф. Ракоці ІІ;  
**Роберт Бачо**, кандидат економічних наук, доцент ЗУІ ім. Ф. Ракоці ІІ;  
**Ернест Іванчо**, кандидат медичних наук, доцент ЗУІ ім. Ф. Ракоці ІІ.

Відповідальний за випуск:

**Василь Брензович**, кандидат історичних наук, доцент ЗУІ ім. Ф. Ракоці ІІ.

**L74 LIMES** : наук. вісн. Закарпат. угор. ін-ту ім. Ф. Ракоці ІІ = А II. Rákóczi Ferenc Kárpátaljai Magyar Főiskola tudományos évkönyve / М-во освіти і науки України, Закарпат. угор. ін-т ім. Ф. Ракоці ІІ = Ukrajna Oktatási és Tudományos Minisztériuma, II. Rákóczi Ferenc Kárpátaljai Magyar Főiskola; редкол. : I. Орос (голов. ред.) [та ін.] = szerk. biz.: dr. Orosz I. (főszerkesztő) [és mások]. – Ужгород : Вид-во «РІК-У» =Ungvár: «RIK-U» Kiadó, 2017. Том IV=IV. évf. - 176 с. : іл. + табл. + діаграми. – Текст угор., укр. та англ. мовами.

У «Limes» публікуються наукові статті викладачів та студентів Закарпатського угорського інституту ім. Ф.Ракоці ІІ, а також дослідження українських та іноземних вчених угорською, українською та англійською мовами. Видання об'єднує праці з економіки, біології, історії та суспільствознавства.

**УДК 001.89**

**ISSN 2411-4081**

**ISBN 978-617-7404-78-0**

© Закарпатський угорський інститут ім. Ф. Ракоці ІІ, 2017

ISSN 2411-4081

UKRAJNA OKTATÁSI ÉS TUDOMÁNYOS MINISZTERIUMA  
II. RÁKÓCZI FERENC KÁRPÁTALJAI MAGYAR FŐISKOLA

# *LIMES*

A II. Rákóczi Ferenc Kárpátaljai Magyar Főiskola  
tudományos évkönyve

2017  
IV. évfolyam

Beregszász – Ungvár  
2017

*Kiadásra javasolta: a II. Rákóczi Ferenc Kárpátaljai Magyar Főiskola Tudományos Tanácsa  
(2017.12.14., 6. számú jegyzőkönyv).*

A „LIMES” 2014-ben alapított és a II. Rákóczi Ferenc Kárpátaljai Magyar Főiskola Kiadói Tanácsának határozata alapján jelenik meg.

**Nyomtatott tömegtájékoztatói eszközök állami nyilvántartásának igazolása:  
széria: KB № 20762-10562P; kiadta: Ukrajna Állami Nyilvántartási Szolgálat 2014.05.08-án.**

SZERKESZTÉS:

dr. **Orosz Ildikó**, a pedagógiai tudományok kandidátusa, rektor, II. RFKMF;  
dr. habil. **Höhn Mária**, a biológiai tudományok kandidátusa, docens, Szent István Egyetem  
dr. **Keresztény István**, a pedagógiai tudományok kandidátusa, docens, II. RFKMF;  
dr. **Bacsó Róbert**, a közgazdasági tudományok kandidátusa, docens, II. RFKMF;  
dr. **Ivancsó Ernő**, az orvostudományok kandidátusa, docens, II. RFKMF.

A KIADÁSÉRT FELEL:

dr. **Brenzovics László**, a történelemtudományok kandidátusa, docens, II. RFKMF.

A *LIMES* a II. Rákóczi Ferenc Kárpátaljai Magyar Főiskola tanárainak, hallgatóinak munkáit, valamint ukrainai és külföldi tudósok magyar, ukrán és angol nyelvű tanulmányait adja közre. Jelen kötet a közgazdaságtan, biológia, valamint a történelem- és társadalomtudomány különböző területeit öleli fel.

A KÖTET TANULMÁNYAIBAN ELŐFORDULÓ ÁLLÍTÁSOKÉRT MINDEN ESETBEN A SZERZŐ FELEL.

A KIADVÁNY MEGJELÉNÉSÉT TÁMOGATTA:







**BETHLEN GÁBOR**  
Alapkezelő Nonprofit Zrt.

---

# TARTALOM

---

	
<b>KOHUT E., HÖHN M., FÜLÖP M., KOPOR Z., LJUBKA T., MOLNÁR F., TAKÁCS G.:</b> <i>Előzetes eredmények a tavaszi tőzike (Leucojum vernum L.) populációjának állapotáról a Peresben.....</i>	<b>9</b>
<b>KOMONYI ÉVA:</b> <i>Rezisztens és hagyományos almafajták minőségi mutatóinak összehasonlító vizsgálata.....</i>	<b>23</b>
<b>SZERB ANDRÁS BENCE:</b> <i>A magyar búza lehetőségei a bosnyák gabonapiacon – marketingközpontú megközelítés.....</i>	<b>43</b>
<b>Мокрієнко Володимир, Гудзовата Ольга, Таран Віталій, Приндюк Ярослава, Повлін Ірина:</b> <i>Особливості формування продуктивності кукурудзи в умовах достатнього зволоження.....</i>	<b>53</b>
<b>Мокрієнко Володимир, Гудзовата Ольга, Таран Віталій, Приндюк Ярослава, Легеза Аттіла:</b> <i>Продуктивність кукурудзи залежно від строків сівби в умовах Закарпаття.....</i>	<b>57</b>
	
<b>М. С. Дністрянський:</b> <i>Предметна область суспільної географії: попередній досвід та нові бачення в контексті сучасних гносеологічних потреб.....</i>	<b>61</b>
	
<b>LUKÁCS ATTILA:</b> <i>„A határok nem elválasztanak, hanem összekötnek egymással” A szovjet–magyar kishatárforgalom alakulása 1989–1991 között.....</i>	<b>67</b>
	
<b>DEZSŐ RENÁTA ANNA:</b> <i>Becoming a Mama PhD in a Post Socialist Country.....</i>	<b>93</b>
	
<b>VARGA SÁNDOR:</b> <i>A nagydobronyi lakóház.....</i>	<b>109</b>
	
<b>RÁCZ BÉLA:</b> <i>A Pienini-szirtöv kárpátaljai vonulatainak potenciális kőeszköznyersanyagai: geológiai és régészeti szempontok.....</i>	<b>123</b>

	
<b>Лібак Наталія:</b> <i>Групи найновішої лексики у Великому тлумачному словнику української мови</i> .....	<b>135</b>
	
<b>SÁNDOR ISTVÁN:</b> <i>Vajda János költészetének sajátosságai az 1848–1849-es forradalom és szabadságharc előtt</i> .....	<b>143</b>
	
<b>Бачо Роберт Йосипович:</b> <i>Концептуальне забезпечення розвитку ринків небанківських фінансових послуг України</i> .....	<b>147</b>
	
<b>GÁBOR SZÉCSI, KORNÉL MÁK:</b> <i>History, Meaning, Context: A Contextualist Theory of Historical Understanding</i> .....	<b>155</b>
	
<b>ESEMÉNYNAPTÁR</b> .....	<b>164</b>



# ELŐZETES EREDMÉNYEK A TAVASZI TŐZIKE (*LEUCOJUM VERNUM* L.) POPULÁCIÓJÁNAK ÁLLAPOTÁRÓL A PERESBEN

KOHUT E<sup>1.</sup>, HÖHN M<sup>2.</sup>, FÜLÖP M<sup>1.</sup>, KOPOR Z<sup>1.</sup>, LJUBKA T<sup>1.</sup>,  
MOLNÁR F<sup>1.</sup>, TAKÁCS G<sup>1.</sup>

<sup>1</sup> II. Rákóczi Ferenc Kárpátaljai Magyar Főiskola, Biológia és Kémia Tanszék

<sup>2</sup> Szent István Egyetem, Növénytani Tanszék és Soroksári Botanikus Kert

A *Leucojum vernum* L. (Amaryllidaceae) közép-európai hagymás geofiton faj, az IUCN listáján LC nem fenyegetett (Least Concern), az Ukrán Vörös Könyvben adathiányos (Data Deficient) kategóriával szerepel, ami indokolja a faj folyamatos megfigyelését.

Jelen cikk célja herbáriumi és irodalmi adatok alapján elkészíteni a faj kárpátaljai előfordulásának pontosított térképét, valamint a Nagydobronyi Vadvédelmi Rezervátum Peres nevű erdőjében (23–24. erdőtag) megtalálható *Leucojum vernum* populáció állapotának megfigyelése, a populáció egyedszámának és koreloszlásának vizsgálata.

A cikkben bemutatásra kerül a faj kárpátaljai előfordulásának pontosított térképe, ebből 3 új előfordulás. Közlésre kerül a NVR (Kárpátalja, Ungvári járás) Peresnek nevezett erdőtagjában végzett terepi kutatás eredménye, mely szerint a populáció növekvő, a vegetatív stádium dominál, egyedsűrűség 75–79 fő/m<sup>2</sup>.

## ABSTRACT

*Білоцвіт весняний* *Leucojum vernum* L. (Amaryllidaceae) - це середньоевропейський багаторічний вид, геофіт. У списку IUCN (МСОП) віднесений до категорії «під невеликою загрозою» (Least Concern, LC), також занесений до Червоної книги України з природоохоронним статусом - «неоцінений», що обґрунтовує необхідність моніторингу популяції.

Мета нашої публікації - інвентаризація місцезростань виду *Leucojum vernum* у Закарпатській області на підставі літературних, гербарних і власних даних. Спостереження за станом популяції відбувалося у 23-24-му кварталі Великодобронського Заказника, у лісі «Переш» (Закарпатська область, Ужгородський район).

Також подаємо картографічне відображення місцезростань виду *Leucojum vernum* у Закарпатті. Відмічено три новознайдені місцезростання цього виду. Проведено аналіз онтогенетичної структури популяції та її щільність.

У результаті досліджень можемо стверджувати, що популяція зростає, переважає вегетативний стан, щільність популяції становить 75-79 рослин/м<sup>2</sup>.

## BEVEZETÉS

A gyakorlati természetvédelemben nélkülözhetetlen a védett és ritka fajok populációinak rendszeres állapotfelmérése, előfordulási adatainak aktualizálása. Különösen fontos ez az Ukrán Vörös Könyvben adathiányos (Data Deficient) kategóriával szereplő fajok esetében (Дідуха ред. 2009). Ilyen faj a *Leucojum vernum* L. (Amaryllidaceae) közép-európai geofiton

növényfaj, mely az IUCN listáján LC nem fenyegetett (Least Concern) kategóriában szerepel, Magyarországon, Szlovákiában és Lengyelországban védett (Witkowski főszerk. 2003).

Célul tűztük ki herbáriumi és irodalmi adatok alapján elkészíteni a faj kárpátaljai előfordulásának pontosított térképét. A Nagydobronyi Vadvédelmi Rezervátum Peres nevű erdőjében (23-24. erdőtag) megtalálható *Leucojum*

*vernum* populáció állapotának megfigyelését, továbbá a populáció egyedszámának és korelációjának vizsgálatát.

## IRODALMI ÁTTEKINTÉS

A *Leucojum vernum* 1945 előtti elfordulását Kárpátalján csak Margittai Antal (1911) említette Frigyesfalván (Кленовець), amely a jelenlegi Munkácsi járás területén van.

A kárpátaljai populációkat elsősorban SUMSZKA (1992) vizsgálta, aki részletesen tanulmányozta a *L. vernum* egyedfejlődését. Összegezte a faj ukrainai elterjedését, és Kárpátaljára összesen 7 előfordulást jelzett, amelyek 200 m (Huszt) t.sz.f. magasságtól, 1200 m (Róna havasok) t.sz.f. magasságig terjednek. A kárpátaljai alföldre vonatkozóan nem közöl elterjedési adatokat (ШУМЦЬКА, 1992). Sumszka értekezésének téziseiben összefoglalja több éves kutatásának az eredményeit, többek között megállapítja, hogy a faj alatti taxonok kijelölésére az olyan változó diagnosztikus bélyegek, mint a magasság, a virágok száma a tőkocsányon, a lepelleveleken lévő foltok színe nem alkalmazható, mert változnak a korrallal, fenofázissal stb. Elterjedésének limitáló tényezőjeként elsősorban a talajnedvességet nevezi meg. Mindenhol a kora tavaszi aszpektus domináns faja, eddig összesen 26 társulásból ismert. Jellemzően az előhegyi és szubmontán erdők populációi. Az egyedszám csökkenése elsősorban a gazdasági tevékenységnek és a rekreációnak köszönhető (ШУМЦЬКА, 1993). Antoszkák és munkatársai (2013) a Kárpáti Bioszféra Rezervátum (KBR) Ugolyszko-Sirokoluzsanszki Természeti védelmi Terület (Угольсько-Широколужанський заповідний масив), bükköseiben tanulmányozták a *Leucojum vernum* populációit.

Az utóbbi években elsősorban a lembergi megye területén folytak kutatások. Ljubinyec 2005–2012 között, a lembergi megyében lévő

Javorivszkei Nemzeti Park területén végzett vizsgálatait azt mutatták, hogy a populáció stabil. (ЛЮБИНЕЦЬ, 2013). Melnyik és munkatársai 2006–2010 között, szintén a lembergi megyében, az areál északi határán végeztek vizsgálatokat. Megállapították, hogy a faj elterjedése egybeesik az Előkárpátok hegylábi régióival, megközelítőleg az alábbi lakott területek vonalát követi: Mosztiszka, Mikolajiv, Truszkavec, Nadvirna, Kolomija, Sztorozsinec, Csernyivci. Egy-egy elszórt élőhelyet lokalizáltak a Podóliai hátságon és a Kis Poleszjában. (МЕЛЬНИК та ін., 2010).

## RENDSZERTANI BESOROLÁS

A legújabb molekuláris alapú kladisztikai rendszertan APG III szerint (SOLTIS et. al., 2003, 2009):

a *Leucojum vernum* L.

*Plantae* – Növények világa

*Angiospermae* (*Magnoliophyta*) – Zárva-termők

*Monocots* – Egyszikűek

*Asparagales* – Spárgalakatúak

*Amaryllidaceae* – Amarillisz félek családja

*Leucojum* nemzetség

## Alaktana

Kora tavasszal nyíló növény, melynek bókoló fehér virágai némileg a hóvirágra hasonlítanak. 10-30 cm magas, hagymás évelő, levelei keskeny-szálalakúak, tőállásúak, fényes-zöldesek, szíj alakúak, 12-15 mm szélesek, jóval rövidebbek, mint a 15-30 cm magas, kétélű tőkocsány. Virágai a tőkocsány csúcsán általában egyesével, olykor kettesével fejlődnek, többé-kevésbé bókolók, széles harang alakúak, fehérek, illatosak. A hat fehér lepellevél egyforma méretű 15-25 mm hosszú, csúcsán apró világoszöld vagy sárga folttal, előfordul egy virágban mind a

két folt (1. ábra). Prebeg és munkatársai (1999) elektronmikroszkóppal vizsgálták a folt ultrastuktúráját, megállapították, hogy a fotoszintetizáló apparátus eltérő szerkezetű. A sárgafoltban egyszerű a plasztisz felépítése. Vélhetően ökológiai jelentősége van a foltok eltérő színének (Prebeg et al. 1999). A két lepellevél kör összenőtt. Bibéje buzogány alakú, erősen megvastagodott. Termése tok. Virágzása március-április, termésérés július (Котов і Барбарич ред. 1950; Дідуха ред. 2009). A magvak 3-4 mm, világos színűek, oválisak, elaioszómásak (Шумська 1992).

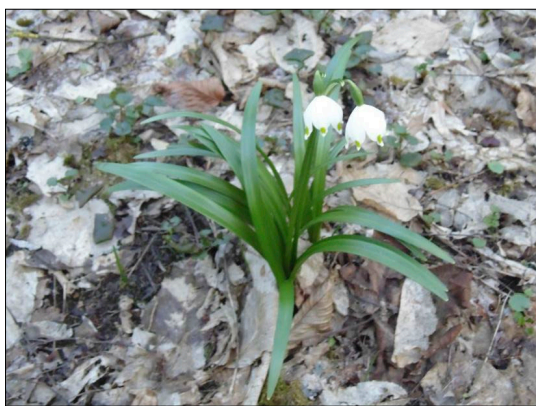

1. ábra. *Leucojum vernum* Peres (2014.03.07.)

### Földrajzi elterjedése

A nemzetség elterjedése elsősorban a Földközi-tenger térségétől egészen a Kaukázusig több országon át terjed (Котов і Барбарич ред. 1950); Ausztria, Belgium, Bosznia és Hercegovina, Horvátország, Csehország, Franciaország, Németország, Magyarország, Olaszország, Luxemburg, Lengyelország, Románia, Szerbia, Szlovákia, Szlovénia, Svájc (Дідуха ред. 2009).

### Földrajzi elterjedése Ukrajnában

Kárpátalja, Ivano-Frankivszk, Csernyivci, Lembergi és Ternopoli megyék (Шумська 1993; Дідуха ред. 2009). Elterjedésének keleti határa Bukovina (Шумська 1993).

### Élőhelye

Előfordulása a síksági régiótól a felső erdőzónáig terjed, Kárpátalján ez 100–1400 m t.sz.f. magasságot jelent (Шумська 1993; Кричфалушій та ін. 1999), leginkább az alsó hegyvidéki lombos erdőkben és ártéri erdők aljnövényzetében fordul elő, ahol üde virágos szőnyeget alkot még jóval a lombfakadás előtt (Комендар та ін. 1985; Кричфалушій та ін. 1999). Többféle társulásban is jelen van: *Molinetalia*, *Salicetea purpureae*, *Alnetea glutinosae*, *Quercus-Fagetea*, *Vaccinio-Piceetea* (ДІДУХА ред., 2009). A *Syringa josikaea* két kárpátaljai élőhelyén, a szolyvain és a kelecsényin is megtalálható. (Kohut 2013).

### Gyógyászati hatása

Mérgező növény. Tartalmaz alkaloidákat, flavonoidokat, karotinoidokat, köptető hatású. Galanthamin tartalma ismert, amely fokozza a simaizomtónust, alkalmazható bénulásos betegségek gyógyítására (Minarchenko 2005). A galanthamint (syn. Nivalin, Razadyne, Razadyne ER, Reminyl.) a *Galanthus woronowii* Losinsk.-ban tárták fel először, de megtalálható a *Lycoris*, *Ungernia* nemzetségek fajaiban is. A galanthamin alkaloid antivirális és tumorellenes hatású, az acetil-kolinészteráz gátló tulajdonsága pedig alkalmassá teszi az Alzheimer-kór kezelésére (Scott és Goa 2000; Heinrich és Teoh 2004; Pavlov et al. 2007).

### A *Leucojum vernum* L. védettségi státusza Ukrajnában

Ukrán SZSZKSZ Vörös Könyve, 1980: nem szerepel (Ситник ред. 1980).

Ukrajna Vörös Könyve, 1996: II. védettségi kategória (Вразливий), aktuálisan veszélyeztetett faj (Шеляг-Сосонко ред. 1996).

Ukrajna Vörös Könyve, 2009: Adathiányos (Неоцінений) (Дідуха ред. 2009).

## ANYAG ÉS MÓDSZER

### A kutatási terület

Földrajzi helyzet: Ukrajna, Kárpátalja, Ungvári járás, Téglás, Nagydobronyi Vadvédelmi Rezervátum 23–24. számú erdőtag, Peres erdő (2. ábra).



2. ábra. A Nagydobronyi Vadvédelmi Rezervátum erdészeti térképe

A terület kettős védettség alatt áll. Itt található a 2009-ben kialakított Tiszamelléki (Pritiszjánszkij) Tájvédelmi Park (Körzet) latorcai szakasza (Киш та ін. 2009) és a Nagydobronyi Vadvédelmi Rezervátum, amely Kárpátalja harmadik legnagyobb országos jelentőségű védett területe. Nagysága 1736 ha. Mozaikos szerkezetű, 24 erdőtagból áll, amelyből a Peres a 23. és 24. (3. ábra).

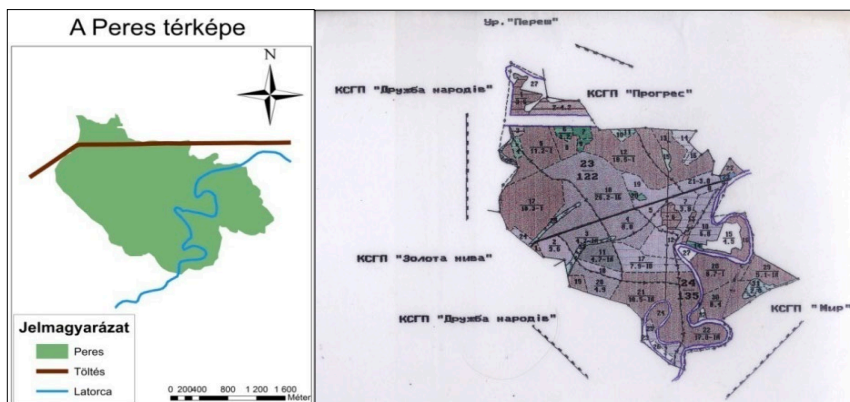

3. ábra. A Peres térképe

A Peres keményfás ligeterdő a Csap–Záhony határátkelőtől 10 km távolságra fekszik. Tengerszint feletti magassága 110–137 m között

változik. Körbevevő települések: délről 3,5 km-re Cservona, délnyugatról 6 km-re Csap, észak-keletről 4 km-re Kistéglás, 2,5 km-re északról Oroszgejóc, 5 km-re dél-keletről pedig Tiszaágtelek. Az erdőn közvetlenül átfolyik a Latorca, amely évente előnti a területet.

A Peres a pannóniai flóratartomány (Pannonicum) Alföldi flóravidékének (Eupannonicum), Észak-Alföld flórajrásához (Samicum) tartozik. A keményfás ligeterdőben a felső lombkorona szintet a *Quercus robur*, *Fraxinus excelsior*, *Fraxinus angustifolia subsp danubialis*, *Ulmus minor* és *Populus alba* alkotja. A cserjeszintje gazdag, az *Acer tataricum*, *Cornus sanguinea*, *Crataegus laevigata*, *Crataegus monogyna*, *Euonymus europaeus* alkotja. A gyepszintben a közönséges lomberdei fajok mellett gyakori a *Ranunculus auricomus*, a védett *Leucocjum aestivum*, és a *Fritillaria meleagris* egyenletesen megtalálható az erdő egész területén. A kora tavaszi aszpektus faja a *Leucocjum vernum*, az erdő belső területein, a folyóparthoz közeledve jelenik meg tömegesen.

A vizsgálatokat 2014–2016 között végeztük. Az Ungvári Nemzeti Egyetem (UNE) Botanikai Tanszék Herbárium a és a Kijevi M. G.

Holodnyij Botanikai Intézet Herbárium a (KW), valamint irodalmi adatok alapján elkészítettük a *Leucocjum vernum* kárpátaljai előfordulási adatainak pontosított térképét.

Terepi kutatásokat végeztünk a NVR (Kárpátalja,

Ungvári járás) 23–24. számú Peresnek nevezett erdőtagjában. 2015. február 21. és április 28. között összesen 13 alkalommal; 2016

márciusában összesen 3 alkalommal. Az erdőtag előzetes bejárása során láthatóvá vált, hogy népesebb az állomány ezért nem lehet számlálással megállapítani a populáció nagyságát. (Szép et al. 2011). Az előfordulás alapján három termőhelyet különítettünk el.

Az egyedsűrűség megállapításának céljából véletlenszerűen összesen 29 1x1 m-es (4. ábra) állandó kvadrátot jelöltünk ki (5. ábra) eltérő egyedsűrűséggel a következő eloszlásban:

1. S terület 15 db
2. R terület 13 db
3. Z terület 2 db



4. ábra. Állandó felvételi kvadrát

GPS segítségével rögzítettük az állomány szélső pontjait, meghatároztuk az elterjedési terület nagyságát. A rögzített adatok alapján az ArcGis program segítségével elkészítettük a populáció térképét, kiszámítottuk a területét.

A kijelölt kvadrátokban megszámloltuk az összes egyedet, ebből becsültük meg a populáció nagyságát 95%-os konfidencia-intervallummal.

A populáció vitalitásának, koreloszlásának megállapításához Sumszkaja (1992) munkáját vettük alapul. Sumszkaja az alábbi fejlődési fázisokat különíti el:

- Az ontogenezis a latens periódussal (*se*) kezdődik, ami két évig tart, utána a mag elveszíti csírázóképeségét. A magnak a csírázáshoz nedvességre van szüksége. A csírázás rendszerint ősszel történik.
- A csíranövény (*p*) az egyszikűekre jellemző felépítésű, nagysága 1,5 és 1,8 cm között változik, tavasszal jelenik meg az első levél és az első hagymapikkely is.

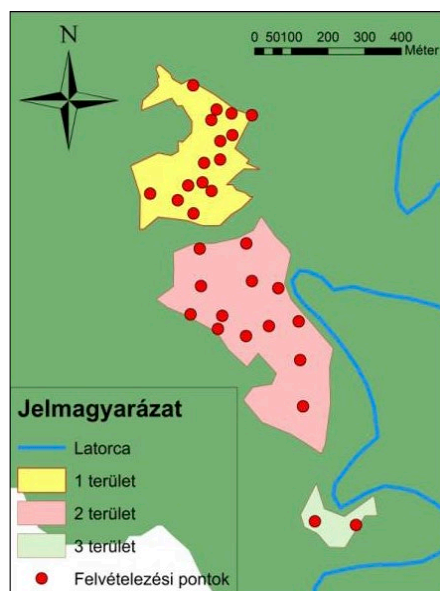

5. ábra. Az állandó felvételi kvadrátok a vizsgált területen

A növény az első vegetációs periódus végéig megtartja a kapcsolatot a maggal.

- Juvenilis (*j*) stádiumban a növény 3–6 évig van. A hagyma hosszúkas, ovális formájú, a növény egyleveles, amelyen a központi ér gyengén kifejezett.
- Az immatur (*im*) stádiumban a növény 2–4 évig van. A hagyma ovális-tojásalakú.

Megjelenik a második levél, a központi ér még mindig gyengén kifejezett.

- A virginalis (*v*) stádiumban a növény 4–6 évig van, a hagyma alakja tojásdad, a levelek száma 3–5, jól látható központi érrel.
- A fiatal generatív ( $g_1$ ) stádiumban lévő növényeknek négy, ritkán öt levelük van egy virágkocsánnyal, a stádium 4–6 évig tart.
- A ( $g_2$ ) stádiumban 5–6 levél van, a hajtáson két virágkocsány 2–4 virággal. Ebben az állapotban általában minden hagyma egy-kettő fiókhagymát, a magashegységi egyedeknél három-négyet is képez. Előfordul 6–8 levél is, a hagyma mérete elérheti a 3 cm-t is.
- A ( $g_3$ ) stádiumban a növények 3–4 levelesek, egy virágkocsány van, a virágok gyakran szabálytalanok.
- A subsenilis (*ss*) állapotban a növények alakra hasonlítanak a ( $g_3$ ) stádiumban lévő növényekre, 3–4 levelesek, a hagyma szabálytalan alakú.
- Az öregedési, senilis (*s*) stádiumban a növény nem képes virágzásra és termésérlelésre sem, a hagyma alakatlan. Rend szerint a kolónia közepében találhatóak.

2015-ben a kvadrátok kijelölését követően a pregeneratív stádiumban lévő növényeket különítettük el és számoltuk meg négyzetenként. Külön számoltuk a juvenilis egyedeket (*j*), az egyleveles egyedeket, amelynek nincs jól látható központi ere, valamint összevonva számoltuk a kettő és többlevelesek, mivel nem elkülöníthető egyértelműen az immatur (*im*) és virginalis (*v*) stádium egymástól.

2016-ban megismételtük a számlálást, amely a teljes koreloszlásra kiterjedt (6. ábra). Töre-

kedtünk arra, hogy minél kevésbé sérüljön a populáció, ezért a hagymákat nem vizsgáltuk. Az alábbi adatokat vettük fel: juvenilis (*j*) 1 levél, immatur (*im*) 2 leveles, virginalis (*v*) 3–6 leveles virág és termés nélküli generatív ( $g_1$ ) egy virággal rendelkező, a ( $g_2$ ) és ( $g_3$ ) összevonva a természetes példányok több levellel. A kapott eredmények alapján jellemeztük a populáció koreloszlását.



6. ábra. A *Leucojum vernum* L. fejlődési stádiumai (2016.04.08.)

## EREDMÉNYEK

### Herbáriumi és irodalmi adatok összesítése

Az Ungvári Nemzeti Egyetem (UNE) Botanikai Tanszék Herbárium (UU) és a Kijevi M. G. Holodnyij Botanikai Intézet Herbárium (KW) anyagait vizsgáltuk 2015–2016-ban. Az UU-ban lévő lapok az 1949–1978 közötti időszakból származó gyűjtések.

Az UU-ban végzett herbáriumkutatás eredményeként az amarilliszfélék családjából 4 fajt (*Galanthus nivalis* L., *Narcissus angustifolius* Curt., *Leucojum vernum* L. és *Leucojum aestivum* L.) tartalmazott a herbáriumi gyűjtemény. A herbáriumi lapokon szerepel a fajnév, a gyűjtő neve, a terület, ahol a növényt begyűjtötték, a gyűjtés időpontja napra pontosan. A herbáriumokra jellemző volt, hogy általában a XX. század 50–60-as éveiben kerültek begyűjtésre. A gyűjteményt az évek során többször is áthelyezték, jelenleg nagyon rossz állapotú,

esztétikai értéke csekély. A gyűjtemény tárolása sem megfelelő, a szellőztetés nem megoldható maradéktalanul (7. ábra). Szóbeli közlés alapján a 70-es éveket követően is történtek gyűjtések, de a begyűjtött példányok a botanikusoknál maradtak, a mostoha körülmények miatt nem gyarapítják az állományt.



7. ábra. Az Ungvári Nemzeti Egyetem (UNE) Botanikai Tanszék herbáriuma (2015.02.24.)

A tavaszi tőzikéből összesen 21 lap van a gyűjteményben. A 21 tavaszi tőzike közül egyikén sem szerepel a Peres mint helymeghatározás, bár egyes vélemények szerint a Gerber által 1960-ban Ráton gyűjtött példány vélhetően a Peresből származik.

A KW gyűjteményben összesen 27 *Leucojum vernum* L. lapot találtunk az 1942–1959-es évekből, ebből 17 gyűjtés Kárpátalja területéről származik. A legrégebbi lap 1942 júniusából, a Beregszászi járásban található gyertyános-tölgyesből, az ATAK-ból, a legfrissebb pedig 1959 júniusából az Ökörmezői járás Szinevér (с. Синевир) nevű település közeléből való. A legtöbb lapot a Perecsenyi járásban, a Rónahavason (Полонина рівна) gyűjtötték 1946–1955 között. A Beregszászi járásban talál-

ható ATAK áltéri erdőből összesen három, az Ungvári járás, Antalóc (Анталовецька поляна) közeléből két gyűjtés, valamint mindössze egy lap van a Rahói járás Tiszabogdány község (с. Богдан) területéről. A gyűjtések intenzitása 1946–1955 évek közötti időszakra tehető, a legeredményesebb gyűjtőknek

Fodor, Komendár, Csofik, Dobrocsáj és Hámor botanikusok bizonyultak.

Sumszka (1992) összesen hét előfordulást említ Kárpátalján, ebből egy a Huszti járásban lévő Kiresi mocsárrét (ez a Nárciszok völgyeként ismert védett terület Huszton). Egyet említ az Ilosvai járásban Dolha (Добре) község határában, kettőt a

Técsői járásban Nyéresháza (Нересниця) és Арепка-hegyen, egyet az Ökörmezői járásban Alsókalocsa (Колочава) települések környékén, valamint kettőt a Perecsenyi járásban a Róna-havason (г. Рівна).

Antoszjak és munkatársai (2013) a Kárpáti Bioszféra Rezervátum (KBR) területén lévő előfordulásokat sorol fel. Ebből Ugoljszko-Sirokoluzsanszki Természetvédelmi Terület (Угольсько-Широколужанський заповідний масив) bükköseiben lévő populációt részletesebben vizsgálták, a többit csak felsorolja: Kuzijszkij Természetvédelmi Terület (Кузі́й-Трибуша́нський масив), Fekete-hegy (Чорна Гора), Gyulai-hegy (Юлівська Гора), illetve a Nárciszok völgye (Долина нарцисів) (1. táblázat).

**1. táblázat. A Leucojum vernum kárpátaljai előfordulási adatainak összefoglalása**

№	Kárpátalja járásai	KW-herbárium (1942–1959)	UU-herbárium (1946–1978)	Sumszkaja (1990)	Antoszják (2013)	Kohut (2013)	Új (2016)
1.	Beregszászi (Берегівський район)	3 lap Nagyberég (АТАК) (Великі береги, АТАК)	-	-	-		Som (Шом)
2.	Huszt (Хустський район)	-	1 lap Husztsófalva (Данилово)	Huszt (Kires) Хуст (Кіреши)	Nárciszok völgye (Долина нарцисів)		-
3.	Iosvai (Іршавський район)	-	-	Dolha (Довге)	-		-
4.	Munkácsi (Мукачівський район)	-	1 lap Ignéc (Зняцево)	-	-		-
5.	Nagyszőlősi (Виноградівський район)	-	1 lap Felsőszárad (Широке)	-	Fekete-hegy (Чорна Гора), Gyulai-hegy (Юлівська Гора)		-
6.	Ökörmezői (Міжгірський район)	1 lap Szinevér (Синеvir)	1 lap Felsőkalocsa (Негровець)	Alsókalocsa (Колочава г.Діл)	-	Kelecsenyi (Келечин)	-
7.	Perecsényi (Перечинський район)	2 lap Turjamező (Тур'я Поляна) 6 lap Róna-havas (Полонина-Рівна) 2 lap Rónafüred (Лумшори)	2 lap Róna-havas (Полонина-Рівна) 1 lap Turjamező (Тур'я Поляна)	Róna-havas (г.Рівна)	-		-
8.	Rahói (Рахівський район)	1 lap	-	-	Kuzijszki Természetvédelmi Terület (Кузій-Трибушанський масив)		-
9.	Szolyvai (Свалявський район)	-	-	-	-	Szolyvai (Свалява)	-
10.	Técsői (Тячівський район)	-	1 lap Bustyaháza (Буштино) 1 lap Kraszna-havas (Полонина-Красна) 1 lap Oroszmokra (Руська Мокра)	Nyéresháza (Нересниця) Ареца-hegy (г. Апецька)	Ugoljszko-Sirokoluzsanszki Természetvédelmi Terület (Угольсько-Широколужанський заповідний масив)		-
11.	Ungvári (Ужгородський район)	2 lap	1 lap Nevicke (Невицьке) 4 lap Antalóc (Анталовецька поляна) 1 lap Rát (Ратівці) 1 lap Unggesztenyés (Лінці)	-	-		Téglás (Peres) Цеглівка (Дубово-грабовий ліс Переш)
12.	Volóci (Воловецький район)	-	-	-	-		Felsőgereben (Верхня Грабівниця)



A herbáriumi és az irodalmi előfordulási adatok alapján készült térkép a tavaszi tőzike összesen 30 előfordulását jelzi (8. ábra). Amint az a térképen is látható és a táblázatban is követhető, a legtöbb előfordulási adat az előhegyi és a hegyvidéki régióból származik. Célszerű lenne az adatokat aktualizálni és a populációs vizsgálatokat kiterjeszteni az alföldi régióra. A térképen három új előfordulást jelzünk (9. ábra).

Földrajzi helyzet: Ukrajna, Kárpátalja, Ungvári járás, Téglás, Nagydobronyi Vadvédelmi Rezervátum 23–24. számú erdőtag, Peres erdő (10. ábra).

Mind a három terület a Latorca jobb partján található, amely elöntése 3–5 hónapig is tarthat.

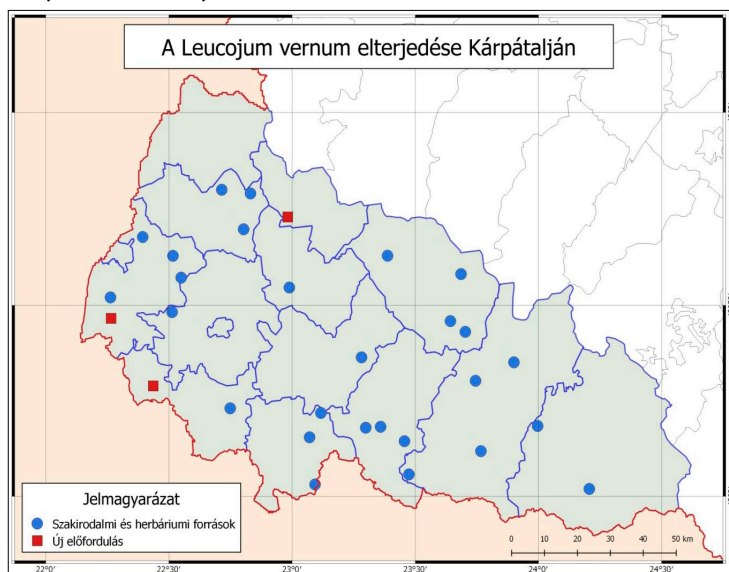

8. ábra. A *Leucojum vernum* L. előfordulása Kárpátalján



9. ábra. A Felsőgereben melletti virágmező (2014.03.19)

### A *Leucojum vernum* L. élőhelye a Peresben

A bejárás alapján három területet lehetett elkülöníteni, amelyek nagysága 23 8741 m<sup>2</sup> (2. táblázat).

2. táblázat. A vizsgált terület denzitását bemutató összefoglaló táblázat

Terület s.sz. Az állandó kvadrátok számai (k.s.sz.) A tengerszint feletti magasság (t.f.m.) m	Terület			Denzitás becsült értéke
	m <sup>2</sup>	km <sup>2</sup>	ha	egyed/m <sup>2</sup>
1S k.s.sz.: 1, 5, 6, 7, 8, 9, 10, 11, 12, 13, 14, 15, 16, 17, 18. t.f.m.: 110–122	82742,854	0,082	8,27	79,26666667
2P k.s.sz.: 2, 3, 4, 19, 20, 21, 22, 23, 24, 26, 28. t.f.m.: 128–137	140481,884	0,14	14,05	75,08333333
3Z k.s.sz.: 29, 30. t.f.m.: 119–121	15516,353	0,015	1,55	57

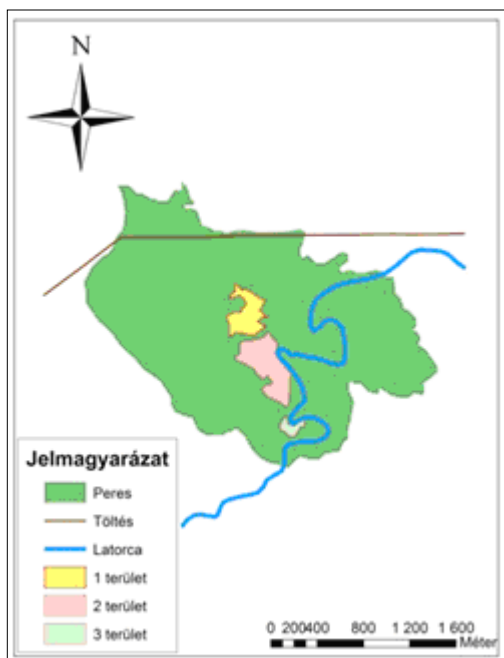

10. ábra. Tőzike populáció a Peresben

### Az első élőhely jellemzése

Az 1S terület nagysága 8,27 ha, az átlagos egyedszám 79.

### Termőhely

Üde öntéstalaj, amelyet sűrű avarréteg borít.

A tengerszint feletti magasság: 110–122 m.

### Állománykép és jellemző fajok

A lombkoronaszint zárt: *Fraxinus excelsior*, *Fraxinus angustifolia* subsp. *danubialis*, *Quercus robur*, *Acer platanoides*, *Populus alba*, *Populus nigra*, *Carpinus betulus*. Távolabb a víztől magasabban fekvő területeken több a gyertyán.

A cserjeszintben egy-egy *Crataegus laevigata*, *Acer tataricum*.

A gyepszintben a *Leucojum vernum* mellett, *Ranunculus ficaria*, *Anemone nemorosa*, *Anemone ranunculoides*, *Leucojum aestivum*, *Viola reichenbachiana*, *Convallaria majalis*, *Fritillaria meleagris*, *Ranunculus auricomus*,

*Ajuga reptans*, *Polygonum multiflorum*, *Oenanthe banatica*, *Selinum carvifolia*, *Glechoma hederacea*.

### Vegetációs és táji környezet

A legtávolabb található a Latorcától, rendszeres a terület elöntése. Északi-északkeleti határát egy természetes vízfolyás képezi, amely általában nem szárad ki az év folyamán. Erre csak a legszárazabb nyarakon van példa. A terület keleti és déli határát a nyár folyamán kiszáradó vízzel borított részek képezik. Nyugati és délnyugati irányban sűrű cserjeszint szegélyezi (11. ábra).

Élőhely: keményfás ligeterdő.

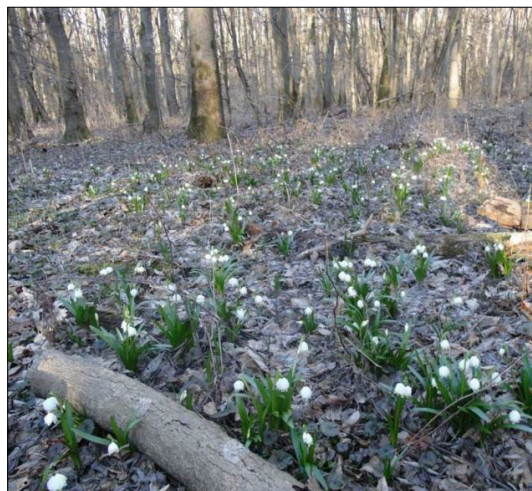

11. ábra. Első élőhely (2014.04.14.)

A kijelölt korcsoportok közül valamennyi megtalálható: juvenilis, immatur, virginális és generatív stádium is. Korösszetételről elmondhatjuk, hogy a vegetatív (j, im, v) korcsoportok százalékos aránya 74,9%, ami fiatal populációra utal. Az egyes mintavételi területeken a juvenilis egyedek százalékos aránya 10,2–65,4%, az immatur 8,4–32,2% közötti, a virginálisaké 6,2–52,5%-ig változott. A generatív fázis százalékos eloszlásában a virágzó példányok 21,8%, a virágzó és termékes példányok aránya 3,3% (12. ábra).

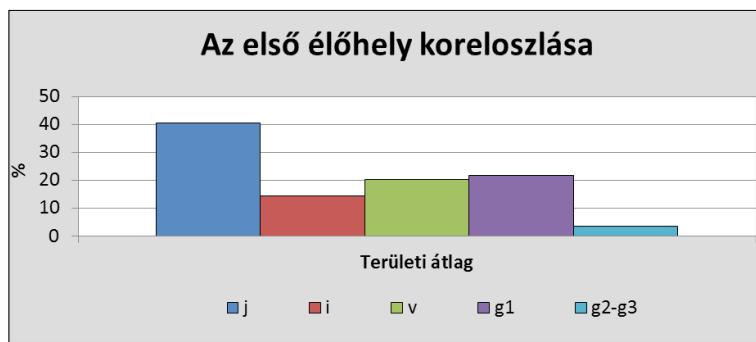

12. ábra. Első élőhely ontogenetikus eloszlásának spektruma

### A második terület jellemzése

A 2P terület nagysága 14,05 ha, az átlagos egyedszám 75.

### Termőhely

Nyárra kiszáradó üde öntéstalaj, amelyet sűrű avarréteg borít. A tengerszint feletti magasság: 128–137 m között változott.

### Állománykép és jellemző fajok

A lombkoronaszint *Fraxinus angustifolia*, *Carpinus betulus*, *Tilia cordata*, *Ulmus laevis*, *Acer platanoides*, *Acer campestre*, *Populus alba*, alkotja, amely erősen záródott.

A cserjeszint gyér: *Crataegus laevigata*, *Euonymus europaeus*, *Ligustrum vulgare*, *Rubus caesius*.

A gyepszintben főleg *Leucojum vernum* található, mellette megtalálható fajok: *Leucojum aestivum*, *Fritillaria meleagris*, *Glechoma hederacea*, *Convallaria majalis*, *Ranunculus ficaria*, *Ranunculus auricomus*, *Caltha palustris*, *Selinum carvifolia*, *Oenanthe banatica*, *Glechoma hederacea*, *Alliaria petiolata*, *Ajuga reptans*, *Galium mollugo*.

### Vegetációs és táji környezet

A legnagyobb méretű terület. Jellemzője, hogy határát szinte csak vízfolyások képezik. Kelet

felől hosszú szakaszon a Latorca határolja, rendszeres az elöntése. Nyugat felől területének külső peremét sűrű növényzet képezi. A lombkorona erősen záródott, kevesebb fény érkezik a talaj felszínére. Ebben a sávban, a *Leucojum vernum* magassága meghaladta

a jól bevilágított területek növényeiét. Itt találtuk a legnagyobb egyedszámú állományt (13. ábra).

Élőhely: keményfás ligeterdő.



13. ábra. Második élőhely (2014.04.14.)

A kijelölt korcsoportok közül valamennyi megtalálható: juvenilis, immatur, virginális és generatív stádium is. A korösszetételről elmondhatjuk, hogy a vegetatív (j, im, v) korcsoportok százalékos aránya 59,5%, ami fiatal-stabil populációra utal. Az egyes mintavételi területeken a juvenilis egyedek százalékos aránya 3,5–51,5%, az immatur 5,9–28,7% között, a virginálisaké 9,9–42,5%-ig változott. A generatív fázis százalékos eloszlása a virágzó példányok 36,9%, a virágzó és termékes példányok 3,6% (14. ábra).

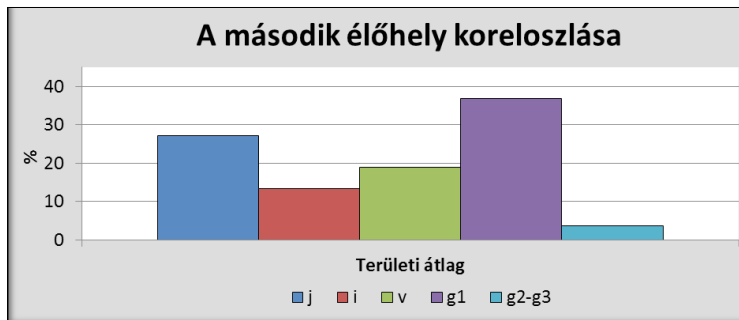

14. ábra. A második élőhely ontogenetikus eloszlásának spektruma

Jellemzője a sok kidőlt, korhadó fa. Ennek oka lehet, hogy ez helyezkedik el a legmesszebb a lakott területektől (15. ábra).

Élőhely: keményfás liget-erdő.

### A harmadik terület jellemzése

A 3Z terület nagysága 1,55 ha, az átlagos egyedszám 57, az élőhely populáció nagysága 884 432 egyed.

### Termőhely

Üde, nyárra kiszáradó, amelyet sűrű avarréteg borít. A tengerszint feletti magasság: 119–121 m között változott.

A terület kicsi, összesen 1,55 ha, de mivel viszonylag távolabb helyezkedik el a 2. területtől, ezért nem vontuk össze. A harmadik mintavételi területből nem készítettünk koreloszlási grafikonot.

### Állománykép és jellemző fajok

A lombkoronaszint: *Ulmus laevis*, *Acer campestre*, *Acer negundo*, *Fraxinus angustifolia*, *Carpinus betulus*.

Cserjeszint: *Corylus avellana*, *Euonymus europaeus*, *Crataegus laevigata*.

Gyepszint: *Leucojum vernum*, *Glechoma hederacea*, *Selinum carvifolia*, *Fritillaria meleagris*, *Ranunculus auricomus*, *Convallaria majalis*.

### Vegetációs és táji környezet

A legkisebb terület, amelyet a Latorca közvetlenül szegélyez. Rendszeres a terület elöntése.



15. ábra. Harmadik élőhely (2014.04.14.)

### ÖSSZEFOGLALÁS

Összegeztük a herbáriumi, irodalmi és terepi kutatások eredményeit és elkészítettük a *Leucojum vernum* L. kárpátaljai előfordulási térképét. Jelenleg 30 elfordulást ismerünk, amelyből hármat, a somit, a felsőgerebenit és a NVR Peres erdőben lévő elsőként közöltünk.

Általánosságban Kárpátalján 100–1400 méteren található többféle tarsulásban, de elterjedésében elsősorban a vízellátottság a meghatározó.

A részletesebben vizsgált populáció nagysága a Peresben több mint 25 ha, a három élőhelyen végzett vizsgálatok azt mutatják, hogy az egyedsűrűség 75–79 tő/m<sup>2</sup>.

A jelenlegi eredmények azt mutatják, hogy a populáció növekvő, a vegetatív stádium dominál.

Szükséges a rendszeres megfigyelés, nem tisztázott mi okozza a generatív stádium lemaradását a többihez képest.

Veszélyeztető tényező –különösen a szárazabb időszakokban – a növénygyűjtés, a taposás, a rendszeressé váló tiltott fakivágás és a víz vízszahúzódása után az helyben maradó szemét (16. ábra).



16. ábra. Szeméttel borított tavaszi tözike élőhely az áradás után (2016.04.08.)

### IRODALOMJEGYZÉK

1. SZÉP T.–MARGÓCZI K.–TÓTH A. (2011): *Biodiverzitás monitorizása*.
2. FEDOROV AN. A.–BALKEMA A.A. (2011): *Flora of Russia*. Rotterdam, Brookfield.
3. HEINRICH M. H.–TEOH L. (2004): *Galanthamine from snowdrop – the development of a modern drug against Alzheimer's disease from local Caucasian knowledge*. Journal of Ethnopharmacology
4. KOHUT E. (2013): *A Syringa josikaea Jacq. Fil. Ex Rchb. és a Leucojum aestivum L. kárpátaljai természetes állományainak felmérése és in vitro szaporítása*. Budapest, doktori értekezés, Budapesti Corvinus Egyetem
5. MARGITTAI A. (1911): *Adatok Bereg vármegye flórájához – Beiträge zur flora des Bereger Comitatus*. Magyar Bot. Lap, 10 (11–12)
6. MINARCHENKO V. M. 2005: *Medicinal vascular plants of Ukraine (medicinal and resource significance)*. Kijiv, Phytosociocentre
7. PAVLOV A.–BERKOV S.–COUROT E.–GOCHEVA T.–TUNEVA D.–PANDOVA B.–GEORGIEV M.–GEORGIEV V.–YANEV S.–BURRUS M.–ILIEVA M. (2007): *Galanthamine production by Leucojum aestivum in vitro systems*. Process Biochemistry.
8. PREBEG T. et al. (1999): *Structural and Physiological Characteristics of the Coloured Spots on the Leucojum Perigone*. „Plant Physiology”
9. SCOTT L.J.–GOA K.L. (2000): *Galantamine: a review of its use in Alzheimer's disease*. PubMed.
10. SOLTIS D. E.–SMITH S. A.–CELLINESE N.–WURDACK K. J.–TANK –D. C.–BROCKINGTON S. F.–REFULIO –RODRIGUEZ N. F.–WALKER J. B.–MOORE M. J.–CARLSWARD B. S.–BELL C. D.–LATVIS M.–CRAWLEY S.–BLACK C.–DIOUF D.–XI Z.–RUSHWORTH C. A.–GITZENDANNER M. A.–SYTSMA K. J.–QIU Y. L.–HILU K. W.–DAVIS C. C.–SANDERSON M. J.–BEAMAN R. S.–OLMSTEAD R. G.–JUDD W. S.–DONOGHUE M. J.–& SOLTIS P. S. (2011): *Angiosperm phylogeny: 17 genes, 640 taxa*. American J. Bot.
11. WITKOWSKI Z. J. (2003): *Carpathian List of Endangered Species chief*. Vienna, Wojciech Solarz
12. Антосьяк Т.М.–Козурак А.В.–Волощук М.І.–Кабаль М.В.–Сухарюк Д.Д. (2013): *Букові ліси з участю Leucojum vernum L. в Угольсько-Широколужанському масиві: поширення, різноманіття та заходи щодо збереження т.м. букові праліси та давні букові ліси Європи: проблеми збереження та сталого використання матеріали*. Міжнародної науково-практичної конференції Україна, м. Рахів, 16–22 вересня 2013 року Ужгород КП «Ужгородська міська друкарня»
13. Дідуха Я.П. (ред.) (2009): *Червона книга України. Рослинний світ*. Київ, Глобалконсалтинг
14. Кіш Р., Проць Б., Полянський А., Башта А.-Т. та ін. (2009): *Регіональний ландшафтний парк „Притисянський” – збереження природної спадщини рівнинного Закарпаття*. Ужгород, Мистецька лінія
15. Комендар В.І.–Скунць П.М.–Гнатюк М.Ю. (1985): *Зелені перлини Карпат*. Ужгород, Карпати,
16. Котов М.І.–Барбарич А.І. (ред.) (1950): *Флора УРСР*. Том III, Київ, Видавництво академії наук УРСР

17. Крічфалушій В.В.–Будников Г.Б.–Мигаль А.В. (1999): *Червоний список Закарпаття: види рослин та рослинні угруповання, що знаходяться під загрозою зникнення*. Ужгород, Ужгородський Державний Університет
18. Любинець І. (2013): *Стан і динамічні тенденції ценопопуляції *Leucojum vernum* L. на території Яворівського Національного Природного Парку*. Вісник Львівського університету. Серія біологічна. Випуск 63. С. 51–61.
19. Мельник В.І.–Баточенко В. М.–Діденко С. Я. (2010): *Популяції *Leucojum vernum* L. (*Amaryllidaceae*) на східній межі ареалу*. Наукові записки, Том 106., Біологія та екологія
20. Ситник К.М. (ред.): *Червона книга Української РСР*. Київ, Наукова думка.
21. Шеляг-Сосонко Ю.Р (ред.) (1996): *Червона книга України. Рослинний світ*. Київ, Українська енциклопедія ім. М.П. Бажана
22. *The IUCN Red List of Threatened Species*. Version 2016-3. [www.iucnredlist.org](http://www.iucnredlist.org), Downloaded on 09 January 2017.
23. Шумська Н.В.: *Біолого-морфологічні особливості *Leucojum vernum* L. в Карпатах*. Автореф, дис. канд. біол. наук, 03.00.05. К., 1992
24. Шумська Н.В. (1992): *Онтогенез та вікова структура популяцій *Leucojum vernum* L.*. Укр. ботан. журнал. Т. 49. № 2.
25. Шумська Н.В. (1993): *Біолого-морфологічні особливості *Leucojum vernum* L. в Карпатах*. Автореферат, Киев

#### MELLÉKLET

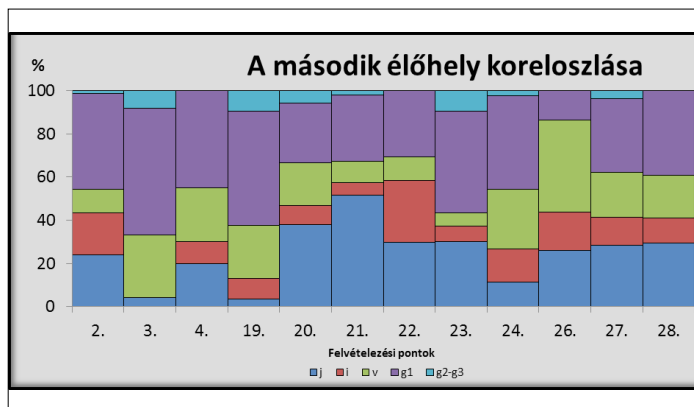
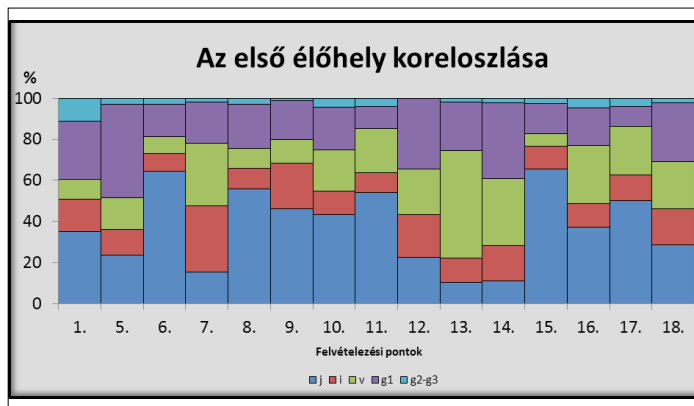

# REZISZTENS ÉS HAGYOMÁNYOS ALMAFAJTÁK MINŐSÉGI MUTATÓINAK ÖSSZEHASONLÍTÓ VIZSGÁLATA

KOMONYI ÉVA

II. Rákóczi Ferenc Kárpátaljai Magyar Főiskola, Biológia és Kémia Tanszék, docens

*Az utóbbi évtizedekben a környezetkímélő termesztéstechnológiák terjednek. A szigorú technológiai fegyelem betartása mellett elengedhetetlen, hogy olyan almafajtákat vigyenek termesztésbe, amelyek ellenállnak a betegségeknek. Ezek a fajták kevesebb növényvédő szer használatát teszik lehetővé, sok esetben alkalmazkodásuk is jobb a termőkörzet feltételeihez. Kevés adat áll rendelkezésünkre arról, hogy a helyi környezeti viszonyok és évjáráti sajátosságok mellett az almáknál milyen beltartalmi értékek tudnak kialakulni, és hogyan viselkednek ezek a fajták a tárolás során. Ezekre a kérdésekre adnak választ a kutatás eredményei.*

## ABSTRACT

*Світова тенденція останнього часу – традиційні сорти з великою кількістю циклів обприскування поступово витісняються зі сфери вирощування яблук, їх замінюють стійкими до хвороб сортами. Перевага таких сортів у тому, що з їх допомогою ми можемо виростити високоякісні плоди, використовуючи меншу кількість циклів обприскування засобами захисту, за нижчою собівартістю. Результати досліджень дають відповідь на те, як ці сорти поведуться під час зберігання і які мають якісні показники.*

## BEVEZETÉS ÉS IRODALMI ÁTTEKINTÉS

A vegyszerfelhasználás csökkentésében, és ezáltal a környezet valamint az emberi egészség megóvásában fontos szerepe van az olyan gyümölcsfajták alkalmazásának, amelyek által csökkenthetjük a vegyszeres terhelést ültetvényeinken. A fenntartható növényvédelem szempontjából a tájfajták mellett (ma már sajnos inkább helyett) a rezisztens fajták használata látszik a legkézenfekvőbbnek.

Nemcsak a súlyosbodó ökológiai helyzet, hanem a betegségeknek kedvező éghajlati változások is olyan almafajták használatát sürgetik, amelyek az új kihívásoknak megfelelnek (Szedova 1992).

Az utóbbi évtizedekben világszerte, így Kárpátalján is a környezetkímélő (ökológiai

szemléletű) termesztéstechnológiák terjedtek és terjednek az almatermesztésben is. A szigorú technológiai fegyelem betartása mellett elengedhetetlen, hogy olyan almafajtákat vigyenek termesztésbe, amelyek ellenállnak a betegségeknek. Ezek a fajták kevesebb növényvédő szer használatát teszik lehetővé, sok esetben alkalmazkodásuk is jobb a termőkörzet feltételeihez. A rezisztens fajták termesztésbe vonása nemcsak a környezet terhelését csökkenti, hanem a fogyasztók egészségét is óvja a kevesebb növényvédő szer használat miatt (Pavel 2007). A jelenlegi piaci követelményeknek is leginkább azok a fajták felelnek meg, amelyek kevesebb vegyszerfelhasználással termesztethetők, de külső piacosságuk mellett beltartalmi értékeik is kiválóak.

A rezisztens fajták terjedése a századforduló után kezdődött nálunk. A termesztők fajtaválasztását megnehezíti, hogy helyi tapasztalatok híján külföldi tapasztalatokra, adatokra kell támaszkodniuk. Kevés adat áll rendelkezésünkre (Gorjacsova–Kajnas 2009) arról, hogy a helyi környezeti viszonyok és évjáratí sajátosságok mellett a rezisztens almafajtáknál milyen beltartalmi értékek tudnak kialakulni, amelyek táplálkozásbiológiai és élvezeti szempontból nagyon fontosak és hogyan viselkednek ezek a fajták a tárolás során. Ezek a mutatók fontosak a fogyasztók számára is, annál is inkább, mert a rezisztens fajtákkal szemben még mindig vannak előítéletek ezen a téren. A fajtaválaszték nagy, de vajon melyek azok a fajták, amelyek nálunk is megállják a helyüket mind termesztésben, mind pedig fogyasztásban.

Az kétségtelen, hogy az alacsony növényvédelmi igényű, ennél fogva kisebb önköltséggel termesztethető almafajták használata gazdaságosabbá tenné térségünk almatermesztését.

Ukrajna más területein már folytak ezzel kapcsolatos vizsgálatok, mely szerint a betegségeknek ellenálló almafajták használata 26,4%-kal csökkentették a növényvédelem költségeit, termesztésük 20%-kal bizonyult rentábilisabbnak a kontrollfajták termesztéséhez képest (Pavel 2007).

Ukrajnában az almatermesztésnek tradíciója van. Területének 70-80%-a alkalmas almatermesztésre, de nem használja ki teljesen területi és környezeti adottságait, így az alma iránti keresletnek csak 50-60%-át tudja kielégíteni. Évente 250 ezer tonna almát importálunk, miközben az export aránya nagyon alacsony. Az almaültetvények nagyobb része az 1980–90-es években volt telepítve, melyek fajtaösszetétele is elavultnak mondható. Az új almaültetvények telepítésénél az agrobiológiai szempontból kevésbé perspektivikus fajtákat jobban termesztethető, gazdaságosabb

fajtákra cserélik, ennek köszönhetően a telepített fajták között betegségekkel szemben rezisztens és toleráns fajták is megtalálhatóak (Kondratenko 2002).

Az erdős sztyepp nyugati, a sztyeppék központi és az erdős zóna déli területei felelnek meg a legjobban az almatermesztés feltételeinek. Évi 700 ezer tonna almát termesztünk, amiből csak 250 ezer tonna alkalmas frissfogyasztásra. Arra vonatkozóan nincs irodalmi adat, hogy ebből mennyi Kárpátalja részese. Egybehangzó adat arra vonatkozóan sincs, hogy ez a megtermelt mennyiség hány hektár almaültetvényt takar. Az új telepítéseknek köszönhetően, a rendszeresen és jó minőségű almát termő ültetvények 18%-a a Vinnicai, 9,5%-a a Cserniveci, 9,2%-a a Hmelnicki, 7,1%-a a Kárpátaljai, 5,9%-a a Lvivi és 5,2%-a a Harkivi területen található. Ukrajnában az egy főre eső évi almafogyasztás 15 kg körül van, és növekvő tendenciát mutat. A felmérések szerint elérheti az évi 23 kg-ot is. (<http://hopu.com.ua/ua/public/2-sortovi-trendy-taperspektyvy-rynku-iabluk-v-ukraini>).

Tehát az alma iránti kereslet nő, már csak az a kérdés, sikerül-e olyan fajtákat választaniuk a termelőknek, amelyek gazdaságosságuk mellett keresettek is lesznek mind a belföldi, mind pedig a külföldi piacokon.

Táplálkozásbiológiai szempontból a téli almafajtáknak van nagyobb jelentősége, hisz hosszabb ideig tárolhatóak, és így a tél és tavasz folyamán fontos szerves- és ásványi anyagokhoz, vitaminokhoz jutunk fogyasztásuk révén (Lugasi–Blázovics 2004). A termelők szempontjából is ezek a fajták gazdaságosabbak, mert betárolással, későbbi értékesítéssel rendszerint nagyobb jövedelemre tehetnek szert.

A tárolás ideje alatt a fajták nem egyformán veszítenek minőségükből. A gyümölcs minőségének összetevői: a gyümölcsök külső megjelenése, a gyümölcsök beltartalmi, élvezeti



és táplálkozási értéke, biológiai és reológiai jellemzők, gyümölcsök egészsége (tisztaság, szermaradvány mentesség stb.), a gyümölcs a feldolgozó ipar számára alkalmas legyen (Papp 2003).

Tárolás során a legintenzívebb lebomlást a savak mutatják. A savlebomlás minőségi csökkenést okoz. Azt is megfigyelték, hogy minél gyorsabb, illetve nagyobb a savlebomlás, annál rövidebb ideig tárolható az alma, annál több betegség keletkezik rajta, illetve benne (Soltész 1997).

Minden kutatás, amely az almafajták tárolásakor bekövetkezett változásokkal kapcsolatban történik, segít a termesztőknek a legjobban tárolható téli fajták kiválasztásában.

#### **AZ ALMA BELTARTALMI MINŐSÉGÉT ÉS TÁROLHATÓSÁGÁT MEGHATÁROZÓ TÉNYEZŐK**

Különböző almafajták biokémiai összetételével és annak meghatározó tényezőivel nagyon régóta foglalkoznak a hazai és külföldi kutatók. A kérdés megválaszolása nem egyszerű. Az almafajták nagy száma, az új fajták megjelenése, a különböző abiotikus tényezők változása és hatása, a minőségi mutatók ezekről való függésének vizsgálata állandó feladatot ró a kutatókra. A továbbiakban a teljesség igénye nélkül, az utóbbi 20–35 év kutatómunkáiból említünk néhányat.

Az almafajták íze, zamata és egészségvédő anyagainak mennyisége nemcsak genetikailag kódolt, hanem nagyban függ a termőtáj adottságaitól, a felhasznált termesztéstechnológiától. Az egyes évek időjárása is eltérően befolyásolja a gyümölcsök beltartalmi összetevőinek alakulását (Lakatos et al. 2010, Sabalina 1979). Ahogy változnak a környezet abiotikus tényezői (adott év időjárása, különös tekintettel a vegetációs időszakra, talajviszonyok), úgy változnak a fajták minőségi mutatói (a

kémiai anyagok aránya és mennyisége) is (Araszimovics és Vaszilenko 1975).

A vizsgálat évében – az almatermesztés szempontjából – elég szélsőséges időjárás volt Kárpátalján. Egyenlőtlen hőmérséklet- és csapadékeloszlás volt jellemző: a gyümölcsfejlődés időszakában sok volt a száraz, forró napok száma, ugyanakkor a gyümölcserés idején nagy mennyiségű eső esett.

Novak (2009) szerint a beltartalmi értékek függenek a fajta érési idejétől és érettségi fokától is. Az almafajták érési ideje, így a szedési idő is országonként eltérő lehet (Danyar 2009).

Alaberdijev (1977) munkájában az alanyhatás és a minőségi mutatók összefüggéseiről számol be, Trunov (2003) kiemeli a tápelem-utánpótlás szerepét a gyümölcsök beltartalmi értékeinek alakulásában.

Az almában lévő szerves savak (túlnyomóan almasav) mennyisége fajtától függ, értéke nem magas, de az összcukor mennyiséggel együtt meghatározó szerepe van a fajta ízvilágának kialakításában, ugyanis a cukor-sav arány (index) felelős a fajta zamatáért. A cukortartalom maximális értékét a fogyasztásra érett gyümölcsben éri el, majd az öregedés során már csökken. Az összes cukor- és savtartalom-értékből kalkulált érési indexek más érésmeghatározó módszerekkel együtt érésjelző mutatók lehetnek (Szedov 2005, Harker et al. 2002; Streif 2010). A sav- és cukortartalomtól számítható a minőségi index, amely az egyik legjelentősebb értékmérő tulajdonság. Mind ezek mellett a belső tulajdonságokhoz tartoznak még a különféle nyers rostanyagok, az íz, illat és aroma, a vitamin és egyéb egészségi értékek (Csernenko 1997).

Az almák tárolhatósága szintén elsősorban genetikai tulajdonság, de mivel időtartama és az almák minőségének változása a tárolás

alatt függ a betakarításkor jelen lévő kémiai összetevők mennyiségétől és arányától, ezért a termesztés feltételei ebben az esetben is nagyon fontosak. A termesztési feltételek optimalizálásával, a szedési idő helyes megválasztásával, és természetesen a legmegfelelőbb tárolási feltételek kiválasztásával tudjuk a tárolási időt elnyújtani úgy, hogy eközben az almák fogyasztási minősége a lehető leghosszabb ideig megmaradjon. A rövid tenyészidejű (nyári) almafajták 1–3 héttől 2–3 hónapig, az őszi fajták 1–4 hónapig, a téli fajták 5–10 hónapig is tárolhatók (Vorobjova 1999; Krivorot 2001).

A vizsgálataink során mi csak a tárolási hőmérsékletet csökkentettük, ami az utóéő alma esetében jelentősen növeli a tárolási időt. Ugyanis alacsony hőmérsékleten az etilén – mint utóéőrest segítő hormon – termelése jelentősen csökken. A hőmérsékleten kívül a tárolótér oxigén-, szén-dioxid- és páratartalmának is nagyon lényeges a gyümölcsök légzésére gyakorolt hatása. A légtér oxigéntartalmának csökkentése vagy a szén-dioxid-tartalom növelése szintén lassítja a légzést. A tároló levegőjének páratartalmát meg kell növelni a normálhoz képest, ugyanis tároláskor az almák sok vizet veszítenek, ami nagyarányú apadást okozhat. Utóbbi feltételeket csak a korszerű tárolók tudják biztosítani (Krivorot 2004). A kárpátaljai termesztők még nem vagy csak nagyon alacsony arányban rendelkeznek ilyen korszerű tárolókkal, illetve tárolási lehetőséggel.

Vizsgálataink a Domus 2015 szülőföldi ösztöndíjpályázat támogatásával valósult meg.

## A VIZSGÁLAT ANYAGA ÉS MÓDSZEREI

### A vizsgálat anyaga

Az összehasonlító beltartalmi vizsgálatokat tíz almafajta bevonásával végeztük el: öt rezisztens és öt hagyományos fajtát választottunk.

A rezisztensek közül: a *„Rajka”*, *„Florina”*, *„Rebella”*, *„Reanda”*, *„Freedom”*; a hagyományosak közül: a *„Champion”*, *„Granny Smith”*, *„Idared”*, *„Jonagored”* és *„Golden Delicious B”* fajták kerültek vizsgálatra. A választott fajtáknak csak nagyon rövid jellemzését tartottuk szükségesnek. Ehhez Szabó (2002), Soltész (1998) és G. Tóth (1997) fajtaleírásait használtunk fel:

#### *„Rajka”*:

Varasodással szemben nagymértékben, lisztharmattal szemben igen ellenálló. 1993-ban került forgalomba. Leírások szerint minimális vegyszerfelhasználással nyirkos, párás környezetben is biztonságosan termeszthető. Gyümölcshullásra nem hajlamos. Szeptember második felében – végén, illetve október legelején szüretelhető és január–februárig tárolható.

Pontos megítéléséhez több helyi tapasztalatra van szükség.

#### *„Florina”*:

Varasodással szemben ellenálló, lisztharmattal és tűzelhalással szemben enyhén érzékeny fajta. 1977-ben minősítették. Megfigyelések szerint szeptember végén, október elején szüretelhető és februárig tárolható.

#### *„Rebella”*:

Ellenáll a varasodásnak, lisztharmatnak, tűzelhalásnak és még több más baktériumos és gombás betegségeknek (multirezisztens). Normál tárolóban 3-4 hónapig tárolható. Pontos megítéléséhez több helyi tapasztalatra van szükség.

#### *„Reanda”*:

Varasodással és a tűzelhalással szemben rezisztens, lisztharmatnak mérsékelten ellenáll. Szeptember közepén–végén szüretelhető. Hűtőtárolóban tavaszig is eltartható. Pontos megítéléséhez több helyi tapasztalatra van szükség.

**„Freedom”:**

A varasodáson kívül ellenáll a baktériumos ágelhalásnak, az ágrákosodásnak, az ólomfényűségnek. Eddig a lisztharmattal szemben is csak nagyon csekély fogékonyságot mutatott. Az USA-ban állították elő még 1958-ban és 1985-ben minősítették. Szeptember második felében szüretelhető, a leírások szerint normál tárolóban két-három hónapig tárolható.

**„Champion”:**

Venturiás varasodásra és lisztharmatra mérsékelten, baktériumos ágelhatásra nagymértékben fogékony. 1976-ban került kereskedelmi forgalomba. VL-ben decemberig, SZL-ben februárig tárolható.

**„Granny Smith”:**

Tűzelhalásra mérsékelten ellenálló. A venturiás varasodásra és a lisztharmatra fogékony. 1950-től terjedt el világszerte. Október közepére érik be, hűtőházban április végéig tárolható.

**„Idared”:**

A lisztharmatra fogékony, a venturiás varasodással szembeni fogékonysága mérsékelt. 1942-ben az USA-ban nemesítették. Október elejétől szedhető. Tárolhatósága kiemelkedően jó, természetes levegőjű tárolótérben februárig, VL-ben májusig, SZL-ben június-júliusig eltartható.

**„Jonagored”:**

Fogékonysága a venturiás varasodással szemben közepes, a lisztharmattal szemben fogékony. 1968-ban vezették be a termesztésbe. Érés ideje szeptember vége-október eleje. Fogyasztási érettségét a tároló típusától függően 4–10 hónapig őrzi meg.

**„Golden Delicious B”:**

Lisztharmatra nem fogékony, venturiás varasodásra fokozottan érzékeny. 1916-ban került a kereskedelembe, a világ egyik legkedveltebb

almafajtája, ma inkább klónjait szaporítják (a vizsgálatunk tárgyát is egy ilyen klón képezte), amelyek kevésbé hajlamosak a parásodásra. Érés ideje szeptember vége-október eleje, tárolhatósága közepes.

Az almákat az adott fajtára jellemző érési időben szedtük. Az almafák mindegyike M9 alanyon áll és 3-4 éve érte el a teljes termőkort.

Az ültetvény talaja középkötött, agyagos-vályog, kielégítő tápanyag- és humusztartalommal rendelkezik, tápanyag-szolgáltató képessége jó. Jól megterem rajta a gyümölcs. A gyümölcsösben csepegtető öntözést alkalmaznak. Az öntözőrendszer vízellátását egy szivattyúval ellátott fűrt kút biztosítja. A tápanyag-utánpótlást a talaj- és növényi részek vizsgálatának eredményei alapján végzik.

A vizsgálat évében négyszer történt növényvédelmi permetezés. Az első permetezés a korai lemosó permetezés volt, amit rügypattanás előtt hajtottak végre Bravo 500 SC kontakthatású gombaölő szerrel. A második permetezés virágzás előtt, rügypattanás után történt Score 250 EC, illetve Chorus 50 WG szisztémikus hatású fungicidekkel. Június első felében egy újabb fungicides kezelés történt a Dithane M45 nevű szerrel. Az utolsó permetezés az őszi lemosó permetezés volt (ez már jóval szüret után történt) VEGESOL eReS-sel. A tavaszi és őszi lemosó permetezés minden fára kiterjedt, míg a többi fungicides kezelést csak a hagyományos fajtáknál végezték el.

**A VIZSGÁLAT MÓDSZEREI****A tárolási érettség meghatározása**

A gyümölcsfejlődés során az almatermésű gyümölcsökben poliszacharidok, többek között keményítő halmozódik fel. Az érési fázisban, a klimaktérikus minimumhoz közeledve a gyümölcsök keményítőtartalma fokozatosan egyszerű cukrokká alakul.

A keményítő hidrolízise a gyümölcserés egyik legfontosabb indikátora, amely lehetővé teszi az optimális szedési idő meghatározására kidolgozott keményítőskálák használatát (Hámoriné 1974; Hámoriné-Váradiné 2010; Pricsko 1995). A fajták között meglehetősen nagy különbségek vannak, ezért az almatermesztő országok fő fajtáikról külön-külön színskálákat készítenek. A skála használata egyszerű: a gyümölcsöt a legnagyobb átmérő mentén, a kocsányra merőlegesen kettévágjuk, a metszlapot 2%-os Lugol-oldatba (kálium-jodidos jódoldat) mártjuk, s kb. 10 perc várakozás után láthatóvá válik a keményítő sötétkék színe. Minél érettebb a gyümölcs, annál kevesebb – jódpróbával kimutatható – keményítőt tartalmaz. A szedésre és tárolásra ideálisnak tartott állapotban a magház környéke és a gyümölcs középső kétharmada nem színeződik meg, de a héj közelében megsötétedik, jelezve, hogy ott a szövetekben lévő keményítő még nem alakult át cukorrá.

A leszedett almákból a beltartalmi vizsgálatokhoz fajtánként 6x 5-5 almából álló mintákat készítettünk és tároltunk be. Az almákat +3 °C -on, természetes légterű hűtőben tároltuk napi kétszeri természetes szellőztetés mellett. A beltartalmi vizsgálatokhoz véletlenszerűen emeltünk ki fajtánként 2-2 almát, melyeket héjuktól megtisztítva aprítottunk és homogenizáltunk, elkészítettük a szükséges kivonatok, oldatokat (tisztaság és rozsdamentes eszközök használata fontos!), majd a kiválasztott módszerekkel elvégeztük a vizsgálatokat. Minden mérést és titrálást fajtánként 5-5 mintán végeztünk el, majd átlagokat számoltunk. Az átlagokból megfelelő képletek segítségével kaptuk meg a vizsgált beltartalmi mutatót.

– A vízben oldható szárazanyag-tartalom értékét (BRIX%) közvetlenül a szűrt almaléből határoztuk meg kézi refraktométer segítségével. A kézi refraktométerrel végzett

vizsgálat rendkívül gyors és megbízható, már hőmérséklet korrekcióval adja az eredményt. 1 BRIX% 1 g vízben oldható szárazanyag-nak felel meg 100 g oldatban, esetünkben szűrt almalében (Szabó-Burgett 1990).

– Az alma összcukor-tartalmának meghatározása a Nemzetközi Cukorkémiai Társaság által kidolgozott átváltó-táblázat felhasználásával, az  $Y = 2,1486 X + 82,591$  függvényvel történt, ahol  $Y =$  cukortartalom (g/l),  $X =$  BRIX%.

– Az éretlen gyümölcsben a savak általában sók formájában fordulnak elő, kálium-, magnézium- vagy kalciumionokhoz kötődnek, ezért titrálással nem mutathatók ki. A fejlődés, érés során aztán fokozatosan szabaddá és titrálhatóvá válnak. A gyümölcsök savtartalma, s különösen a cukor/sav arány folyamatos mérése alkalmas jelzője az érés előrehaladásának. A gyümölcsök savas jellegét az összes szabadsav, a savlebomlás üteme és a lassan bomló savak (pl. almasav) aránya határozza meg.

Minden almafajta esetében a pépesített almakivonatból 20 g-ot egy 250 ml Erlenmeyer-lombikba mértünk (0,1 g pontossággal). Hozzáadtunk 100-150 ml desztillált vizet, majd fél óráig forró vízfürdőbe (85–90 °C) helyeztük. Lehűtés után az így kapott növényi kivonatot vattán átszűrve belemostuk egy 250 ml-es lombikba. Az oldatot desztillált vízzel jelig töltöttük. Az így kapott oldatból titrimetriás vizuális módszerrel határoztuk meg az almák összes szabadsav-tartalmát. A meghatározás a következő módon történt:

A már elkészített növényi kivonatból 25 ml-t Erlenmeyer-lombikba pipettáztunk. Kiforralt desztillált vízzel 100 ml-re hígítottuk (hogy a kivonat színe ne zavarjon). Majd 2-3 csepp fenolftalein jelenlétében 0,1 N NaOH-oldattal erős rózsaszínűvé titráltuk. A titrálható

savtartalmat almasav egyenértékben fejeztük ki (DSZTU 2009, MSZ EN 12147:1998, Krivencov 1989; Lásztity 1981).

Az öt titrálás átlageredményét a magadott képletbe helyettesítve megkaptuk az összes szabad sav mennyiségét (g/100g):

$$\text{Összes szabad sav \%} = \frac{a * f * k * k * 0,0064 * 100}{n}$$

Ahol:  $a$  – titráláshoz fogyott  $0,1$  n NaOH ml-ek száma,

$f$  –  $0,1$  n NaOH faktora,

$k$  – az egész kivonatra való átszámítási faktor esetünkben  $k = 10$ ,

$n$  – a bemért anyag g-ban (20g).

– Almánál a cukor- és savtartalomtól számított Thiault-index (minőségi index) fontos minőségi mutató, egyes (nagy fajlagos tömegű és nagy gyümölcsű) fajtáknál a szüreti időpont meghatározására is szolgál. Kiszámítása a cukor g/l + 10 x titrálható savtartalom g/l képlet segítségével történt (Thiault 1970).

– A gyümölcsök C-vitamin-tartalom mérésére jodometriás módszert alkalmaztunk (Jermakov–Araszimovics 1972). Ez a módszer az összehasonlító vizsgálatokra igen alkalmas, azért is esett rá választásunk. A módszer lényege, hogy a kálium-jodát a kálium-jodidból sósavas közegben jódot szabadít fel, ami az aszkorbinsavat dehidro-aszkorbinsavvá oxidálja:

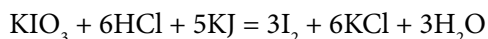

A reakcióegyenletből következik, hogy  $1/6$   $\text{KIO}_3$  felszabadít 1 grammatomsúly jódot, ami  $0,5$  mol aszkorbinsavat oxidál.

$$1\text{ml } n/250 \text{ KIO}_3 = \frac{88,06}{250 * 100} = 0,0003522 \text{ g} = 0,3522 \text{ mg C-vitamin}$$

A meghatározás a következőképpen történt: A pépesített kivonatból lemértünk 2 g-ot, majd 40-50 ml 2%-os sósavat öntöttünk rá. Pár perc kevergetés után az oldatot egy 250 ml-es mérőlombikba vattán keresztül leszűrtük, 2% sósavoldattal (semmi ne maradjon a lombik falán) jelig töltöttük. Az elkészített sósavas növényi kivonatból 25 ml-t egy 100 ml-es Erlenmeyer-lombikba pipettáztunk. Hozzáadtunk 30 ml desztillált vizet, 5 ml 2%-os HCl-ot, 5 ml 1%-os KJ-oldatot, 5 ml 0,2% keményítő oldat tisztáját. A következőben  $0,004$  N  $\text{KIO}_3$ -oldattal addig titráltuk, míg a kék szín fél percig megmaradt. A vizsgálat pontossága érdekében a vizsgálatot (titrálást) itt is ötször végeztük el.

A titrálás befejeztével a fogyott  $\text{KIO}_3$ -oldat átlagmennyiségéből könnyen kiszámítható a C-vitamin- tartalom (mg/100 g) a következő képlettel:

$$\text{C-vitamin mg \%} = \frac{a * 0,3522 * k * 100}{n}$$

Ahol:  $a$  – a fogyott  $0,004$  n  $\text{KIO}_3$  ml-ek száma,

$k$  – átszámítási koeficiens a sósav kivonatainak egész mennyiségére, esetünkben  $k = 10$ ,

$n$  – bemért anyag g-ban (20 g).

A beltartalmi vizsgálatok mellett a fajták apadási veszteségét is mértük, tömegméréssel. Ehhez fajtánként 15-15 almát tároltunk be.

A beltartalmi mutatókat, az almák tömegét a betárolás időpontjában és ezenkívül még 5 alkalommal mértük meg. A labormérések egyes mozzanatait a munka végén található néhány ábra szemlélteti.

A mérések adatait az Exel adatfeldolgozó és táblázatszerkesztő program segítségével dolgoztuk fel. Eredményeinket szintén e programmal készített diagramokkal szemléltetjük.

## A VIZSGÁLAT EREDMÉNYEI ÉS MEGVITATÁSUK

A vizsgálat során 5 rezisztens és 5 hagyományos, Kárpátalján kereskedelmi forgalomban jelentős almafajták értékmérő tulajdonságainak összehasonlításait végeztük el.

Az alma klimaktérikus gyümölcs. A teljes, vagyis fogyasztási érettséget a szedés után is eléri. Fajtától függően a klimaktérium különböző időpontokban következik be. Ezért, ha optimális időben történik a szüret, vagyis tárolásra alkalmas érettségi állapotban (tárolási érettségben), a betárolást követő egy-két hónapban egyes anyagok mennyisége (pl. cukor) még növekedhet. Ezután a gyümölcsökben a légzés során az oxidációs lebontó folyamatok dominálnak és kezdenek el felgyorsulni. A légzés során a gyümölcs értékes tápanyagait használja fel. E folyamatok intenzitásától függ a gyümölcsökben – az érés során – kialakult és raktározódott anyagok mennyiségének és minőségének változása. Például a szerves savak lebomlásának ütemétől függ az utóérés sebessége és a fiziológiai betegségek kialakulása a tárolás alatt (Oszokina 2005).

A tárolási hőmérséklet csökkentésével a légzésintenzitást csökkentjük, így a klimaktérikus maximum ideje eltolódik, a légzési folyamat egyenletesebbé válik, a gyümölcs öregedése némileg lelassul.

A következőkben az általunk vizsgált almafajták tárolásakor történő minőségi változásokról számolunk be, rezisztens és hagyományos almafajták vizsgálatánál kapott eredményeinket párhuzamosan, egymással összehasonlítva tárgyaljuk.

Méréseink többségét a II.RF KMF Biológia és Kémia Tanszékének szerves és bioszerves kémia laboratóriumában végeztük.

## A VIZSGÁLT ALMAFAJTÁK TITRÁLHATÓ SZABADSAV-TARTALMÁNAK VÁLTOZÁSA A TÁROLÁS IDEJE ALATT

Az almák fajtánként különböző mennyiségű szerves savat halmoznak fel az érés során (Szedov 2005), amit eredményeink is alátámasztottak.

Az almák szabadsav-tartalom változásának vizsgálata során kapott eredmények egyértelműen azt mutatják, hogy a rezisztens fajták mind a betárolásnál, mind pedig a vizsgálatok végén magasabb savtartalommal rendelkeztek, mint a hagyományos fajták, kivéve a 'Granny Smith' fajtát. A 1. ábrán bemutatott diagramon látható, hogy a vizsgált fajták két, jól elkülöníthető savérték-tartományba sorolhatóak.

A rezisztens fajták ('Rajka', 'Florina', 'Rebella', 'Reanda', 'Freedom') mindegyikénél a savtartalom értéke 0,54–0,68 g/100 g között volt a betárolás időpontjában. Közülük a 'Florina' fajtánál mértük a legalacsonyabb (0,54 g/100 g), a 'Rajka' fajtánál a legmagasabb savtartalmat (0,68 g/100 g). A 'Granny Smith' fajta 0,67 g/100 g savtartalommal emelkedett ki a hagyományos (nem rezisztens) fajták közül, és magasabb volt a savtartalma az 'Idared' fajtának is a többi vizsgált hagyományos fajtáénál. A legalacsonyabb 0,32; 0,34 és 0,37 g/100 g savtartalmat a 'Golden Delicious B', a 'Jonagored' és a 'Champion' fajtáknál mértünk.

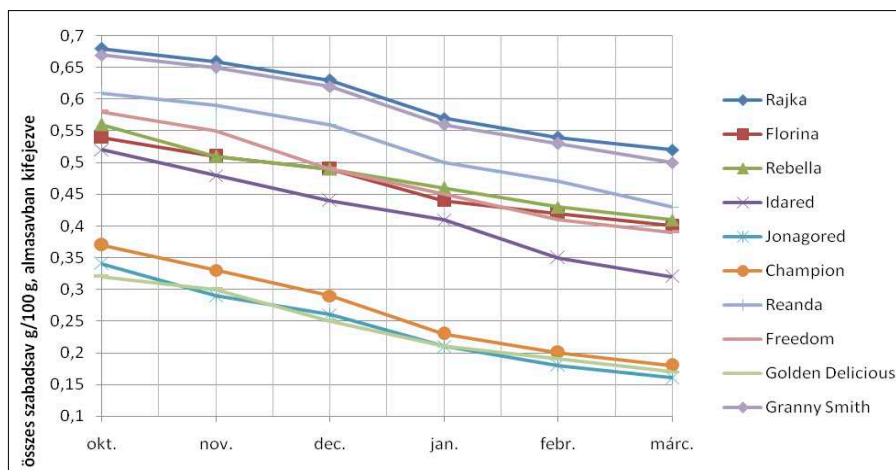

1. ábra. A vizsgált almafajták összes szabadsav-tartalom csökkenésének dinamikája a tárolás alatt (2015.okt.–2016.márc.) (Forrás: saját szerkesztés)

A tárolás alatt a titrálható szerves savak mennyisége folyamatosan csökkent, de a csökkenés üteme fajtánként eltérő volt, ami az azonos feltételek mellett tárolt almafajták eltérő tárolhatóságát mutatja.

A csökkenés üteme szembetűnően gyorsabb volt a 'Jonagored' és a 'Champion' hagyományos fajtáknál, azzal a különbséggel, hogy a 'Jonagored' fajtánál kétszer (novemberben és januárban), míg a 'Champion' fajtánál egyszer (januárban) észleltünk nagyobb savcsökkenést. Összehasonlítva a betároláskor mért savtartalom értékeket az utolsó mérésnél (márciusban) kapott értékekkel, ugyancsak ezek a fajták mutatták a legnagyobb mértékű savcsökkenést a hagyományos fajták közül: 53% ('Jonagored') és 51,4%-ot ('Champion') (2. ábra). A 'Golden Delicious B' fajtánál is nagyarányú (47%) savcsökkenést mértünk a vizsgálat végén. Az 'Idared' 38,5%, a 'Granny Smith' 25,4%-os savcsökkenést mutatott ugyanebben az időben. A hagyományos fajták közül az 'Idared' almafajtánál következett be a legkésőbb (februárban) a savösszeomlás, ami a fajta jó tárolhatóságára utal.

A vizsgált rezisztens almafajták közül a 'Rajka' savcsökkenésének üteme közel

azonos volt a hagyományos 'Granny Smith' fajtáéval. Mindkét fajtánál januárban volt megfigyelhető a savösszeomlás, de a 'Rajka' fajta savcsökkenésnek mértéke alacsonyabb (23,5%), míg a 'Granny Smith' fajtáé 25,4% volt a tárolás alatt. A 'Florina', 'Rebella', 'Reanda' és 'Freedom' rezisztens fajtáknál a tárolás első felében volt megfigyelhető a nagyobb mértékű savlebonlás. A tárolás második felében a folyamat lelassult, és márciusban 23–29,5%-os savvesztéséget könyvelhettünk el a többi hagyományos fajta 38,5–51,4%-os savvesztésével szemben, ami utalhat a vizsgált rezisztens almafajták jobb tárolhatóságára (2. ábra).

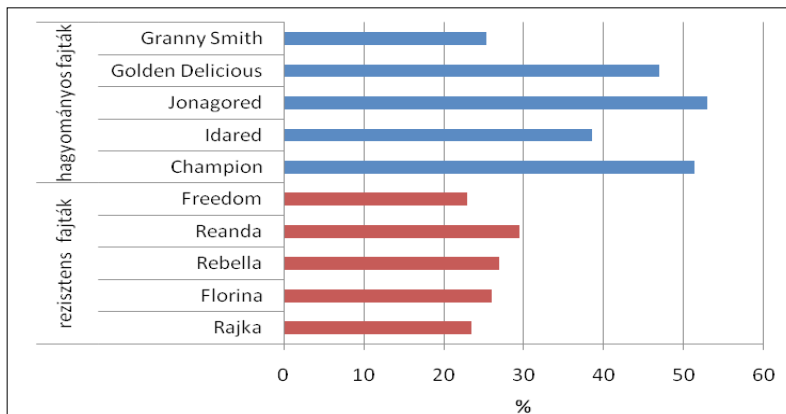

2. ábra. A vizsgált almafajták savcsökkenésének mértéke a tárolás alatt (Forrás: saját szerkesztés)

Az összesav erőteljes csökkenésének eredményeként a betárolt almák édesebb ízűek ugyan, de zamukat egyre inkább veszítik el.

#### A VIZSGÁLT ALMAFAJTÁK REFRAKCIÓJÁNAK (BRIX%) VÁLTOZÁSA A TÁROLÁS IDEJE ALATT

A tárolás során a gyümölcsök keményítőtartalma is csökken. A keményítő hidrolízise eredményeként egyszerűbb cukrok keletkeznek, ami a tárolás elején (november) mért cukormennyiség növekedéséből látszik, kivételt képezett a 'Rebella' rezisztens fajta, amely a betárolás időpontjában mutatta a legnagyobb BRIX%-értéket (3. ábra). Ez várható volt, mert ahogyan azt a keményítőpróba is mutatja (4. ábra) a 'Rebella' fajta betárolásánál már nem mutatott keményítőtartalmat a többi betárolt fajtától eltérően.

Ennek a magyarázata az lehet, hogy a nyári forróság a tárgyi évben felgyorsította az egyes almafajták érésmentét. Így, az általunk vizsgált fajták között is volt olyan, amely hamarabb érett, mint a megelőző években vagy a szakirodalmi leírások alapján vártuk volna. Az ilyen kritikus évjáratokban tehát jobban oda kell figyelni egyes almafajták érésmentére.

A refrakció az alma utóérése során nő, és a fogyasztásra alkalmas gyümölcsben a legmagasabb (Francsuk 1986). Aztán bekövetkezik egy hirtelen, ugrásszerű csökkenés a cukrok mennyiségét illetően is, akár a savaknál.

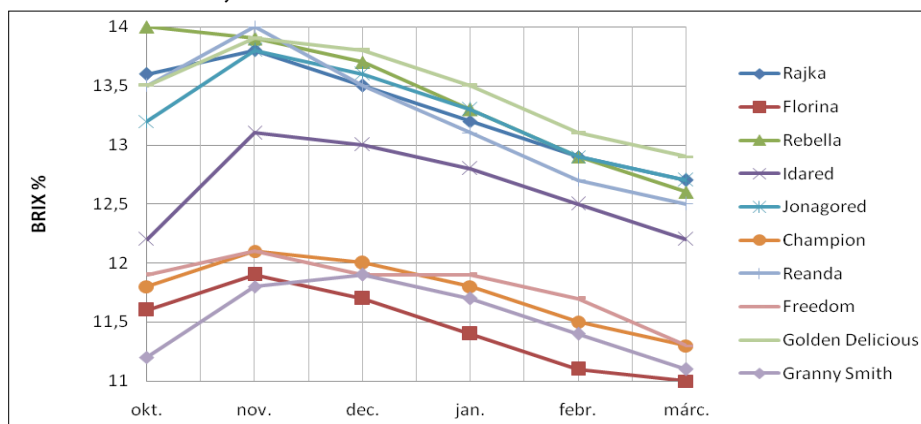

3. ábra. A vizsgált almafajták refrakciójának változása a tárolás alatt (2015.okt.–2016.márc.) (Forrás: saját szerkesztés)





4. ábra. A 'Rebella'(3.) almafajta keményítőpróbája betároláskor  
(Komonyi, 2015. szeptember vége)

A refrakció-csökkenés üteme szembetűnően lassabb volt, mint a savak esetében, aminek magyarázata a savak nagyobb mértékű bevonása a légzési folyamatokba (Oszokina 2005). A vizsgált rezisztens almafajták refrakcióértéke betárolásnál 11,6% ('Florina') és 14% ('Rebella'), a hagyományosoké 12,2% ('Idared') és 13,5% ('Golden Delicious B') között volt. A fajták eltérő cukortartalma alátámasztja azt a tényt, hogy ez a mutató is, akár a savtartalom egy fontos belső fajtabélyeg, vagyis fajtára jellemző mutató.

A tárolás alatt a rezisztens fajtáknál mértünk nagyobb mértékű szárazanyag-lebomlást (5–10%) a hagyományos fajtákéhoz képest (0–5%). A rezisztens fajták közül a 'Freedom'(5%), a hagyományosak közül az 'Idared'(0%) mutatta a legkisebb változást, míg a legnagyobbat a rezisztensek közül a 'Rebella'(10%), a hagyományosak közül pedig a 'Golden Delicious B'(5%). A refrakcióváltozás mértékét a vizsgált almafajtáknál a tárolás alatt a 5. ábra szemlélteti.

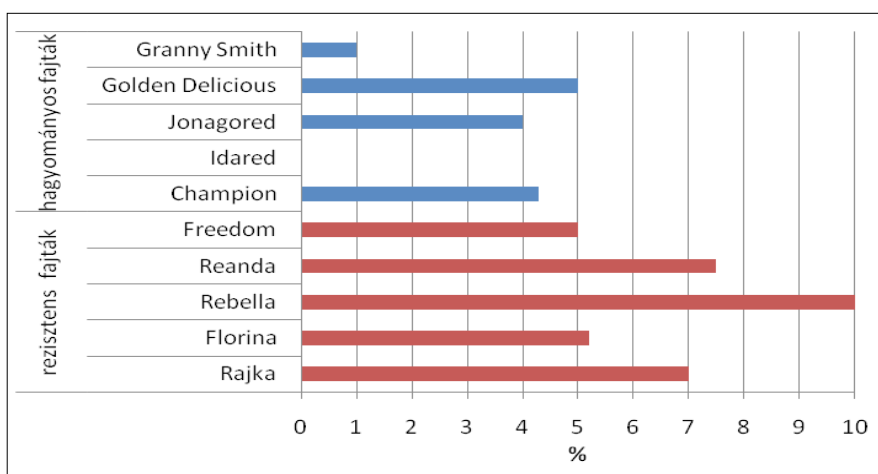

5. ábra. A vizsgált almafajták refrakciócsökkenésének mértéke a tárolás ideje alatt  
(Forrás: saját szerkesztés számítások alapján)

A refrakció (BRIX%) és ebből az értékből számított oldható cukortartalom az adott fajtára jellemző érték, mennyisége a környezeti és termesztési körülményektől függ. Változása (csökkenése) a tárolás alatt nem utal egyértelműen a betárolt almák minőségi változására, de ha a mért savtartalomhoz viszonyítjuk, egy fontos minőségi mutatót kapunk: a cukor-sav indexet.

#### A VIZSGÁLT ALMAFAJTÁK CUKOR-SAV ARÁNYÁNAK (INDEXÉNEK) VÁLTOZÁSA A TÁROLÁS IDEJE ALATT

A tárolás során az almáknál bekövetkezik egy hirtelen, ugrásszerű csökkenés a savak (2. ábra) és cukrok mennyiségét (6. ábra) illetően

is. E mutatók változásától függ a cukor-sav arány (index), ami a tárolás alatt növekedést mutatott. Ez azt jelenti, hogy a betárolt gyümölcsök minősége hónapról hónapra csökken. (7. ábra). A vizsgált rezisztens fajtáknál sem tapasztaltunk nagyon nagy változást e minőségi mutató tekintetében a tárolás ideje alatt. Egyik rezisztens fajtánál sem haladta meg a cukor-sav index a 21,8 értéket a vizsgálat (tárolás) végére. Pricsko (1999) szerint a minőségi almák esetében az optimális cukor-sav index 16–30 között van. Ez alapján a hagyományos fajták közül a 'Granny Smith' és az 'Idared', a rezisztensek közül pedig mind-egyik jó tárolhatóságával tűnt ki.

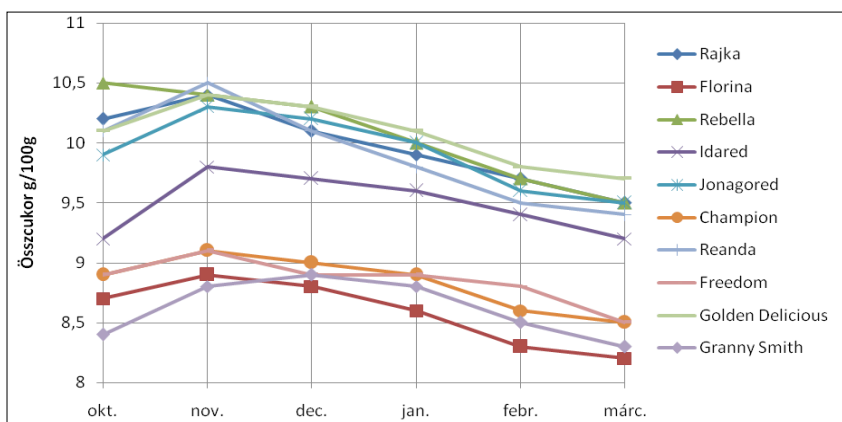

6. ábra. A vizsgált almafajták összcukortartalma csökkenésének dinamikája a tárolás ideje alatt (2015.okt.–2016.márc.) (Forrás: saját szerkesztés a BRIX% értékekből számítva)

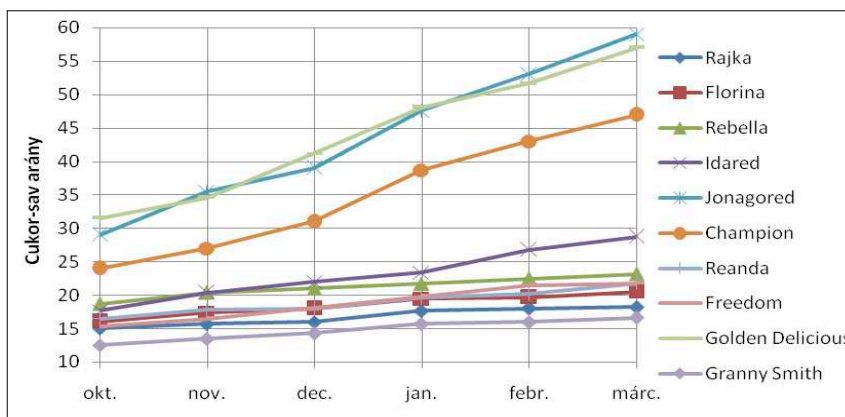

7. ábra. A vizsgált almafajták cukor-sav arányának (indexének) növekedésdinamikája a tárolás ideje alatt (2015.okt.–2016.márc.) (Forrás: saját szerkesztés)

A betárolt almák minőségváltozásáról pontosabb információt a minőségi index ad, amit az almákban mért összecukor és titrálható szabad sav mennyiségekből számoltunk.

**A VIZSGÁLT ALMAFAJTÁK MINŐSÉGI INDEXÉNEK VÁLTOZÁSA A TÁROLÁS IDEJE ALATT**

A minőségi index a fogyasztási értéket kifejező minőségi mutató. A cukor- és savtartalom minél magasabb együttes értéke növeli a

index magas értéke általában nagy savtartalommal jár együtt (8. ábra).

Soltész besorolását véve alapul, eredményeinknek megfelelően a legjobb minőségi kategóriába a 'Rajka'(170), 'Rebella'(161), 'Reanda'(162) rezisztens fajták sorolhatók. Ezek a fajták mutatták a legjobb minőségi indexet a betárolásnál és tartották meg egész a vizsgálat végéig. A 'Florina'(141) és 'Freedom'(157) rezisztens fajtákat a feltüntetett minőségi indexük alapján a közepes minőségi

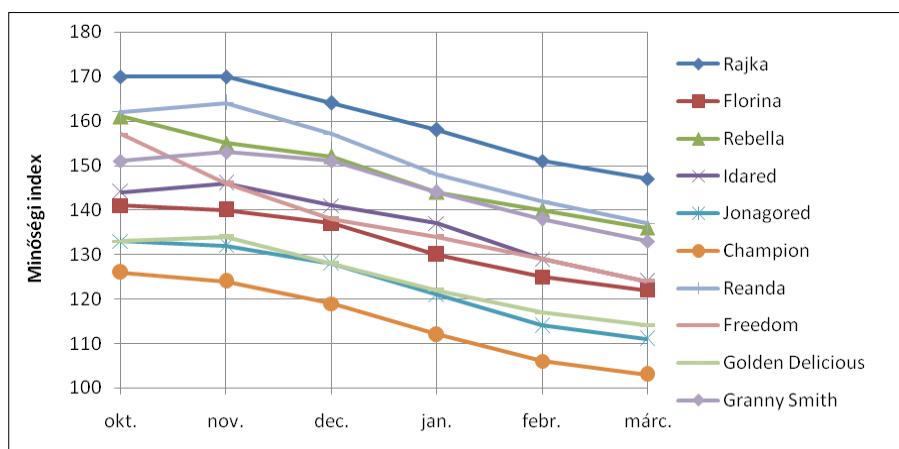

8. ábra. A vizsgált almafajták minőségi indexcsökkenésének dinamikája a tárolás alatt (2015.okt.–2016.márc.) (Forrás: saját szerkesztés)

minőségi indexet. Siró (2007) szerint a nagy gyümölcsű és fedőszínnel jobban borított fajták általában több cukrot és kevesebb savat tartalmaznak. A mi vizsgálataink ezt teljes mértékben nem támasztották alá.

Soltész (1997) szerint a 160-as feletti érték kedvező minőségi indexet jelent. A 130–160 közötti értékek közepesnek számítanak, a minőségi mutató 130-nál kisebb értéke kedvezőtlen.

A vizsgált almafajták között a savtartalomban van nagyobb különbség, ezért a minőségi

kategóriába sorolhattuk, bár az utóbbinak a tárolás végére kedvezőtlen lett a minősége.

A hagyományos fajták közül betároláskor a 'Champion' mutatta a legalacsonyabb minőségi indexet (126), ami kedvezőtlen minőségre utalt. A többi vizsgált hagyományos fajta mindegyike közepes minősítést kapott eredményeink alapján: 'Granny Smith'(151), 'Idared'(144), 'Jonagored'(133) és 'Golden Delicious B'(133).

Az almák minőségi indexének dinamikus csökkenése a refrakciós értékek jelentéktelen csökkenése mellett mutatja, hogy az a savtartalom nagymértékű csökkenéséből adódott. A cukor-sav index és a minőségi index végső értékeit figyelembe véve elmondhatjuk, hogy a vizsgálatba vont rezisztens almafajták többsége jól tárolható. Közülük a 'Freedom' fajta mutatta a legnagyobb mértékű minőségromlást. Minőségi indexe 157-ről 124-re csökkent a tárolás végére. A hagyományos fajták közül a minőségi index változása alapján is, csakúgy, mint a cukor-sav index változásának megfelelően a 'Granny Smith' és 'Idared' fajták tárolhatósága bizonyult a legjobbnak. A 'Champion', 'Jonagored' és 'Golden Delicious B' fajták a tárolás végére 103, 111 és 114 minőségi indexel a kedvezőtlen minőségi kategóriába kerültek.

#### A VIZSGÁLT ALMAFAJTÁK C-VITAMIN-TARTALMÁNAK VÁLTOZÁSA A TÁROLÁS IDEJE ALATT

A vizsgált almafajták szinte mindegyikénél alacsony (3,5-5,8 mg/100 g) C-vitamin-értékeket mértünk (9. ábra), ami a 2015-ös év száraz és forró nyarával magyarázható. A C-vitamin mennyisége éppúgy, mint a savtartalom, fajtától függően változó. Általánosságban elmondható, hogy a száraz nyár a cukrok nagyobb, míg a savak alacsonyabb mennyiségének kialakulásának kedvez (Kurakszin-

Nepocsatyh 2012). A szerző szerint a fajta jó tárolhatósága a C-vitamin-tartalom mennyiségétől is függ. A legmagasabb C-vitamin-tartalmat a rezisztens fajták közül betároláskor a 'Rajka' (5,8 mg/100 g) mutatta. Hasonló értéket (5,6 mg/100 g) mértünk a 'Rebella' fajtánál, és valamivel alacsonyabb, de közel azonos értékeket a többi három rezisztens fajtánál: 'Florina' (4,5 mg/100 g), 'Reanda' (4,4 mg/100 g), 'Freedom' (4,9 mg/100 g).

A hagyományos fajták közül az 'Idared' tartalmazta betároláskor a legtöbb C-vitamint (4,7 mg/100 g), a 'Jonagored' a legkevesebbet (3,5 mg/100 g).

A tárolás alatt a betárolt almák C-vitamin-tartalma is folyamatosan csökkent. A csökkenés dinamikáját a 9. ábrán követhetjük nyomon, míg a csökkenés mértékét a 10. ábra mutatja.

A legkisebb mértékű csökkenést (25%) a rezisztens fajták közül a 'Rebella' mutatta, a 'Florina' fajtánál 31%, a 'Rajka' és 'Reanda' fajtáknál 34-34%-os csökkenés következett be. Legnagyobb mértékű C-vitamin-lebomlást (38,8%) a tárolás alatt a 'Freedom' fajtánál figyelhetünk meg. A vizsgált hagyományos fajták közül a 'Granny Smith' szerepelt a legjobban: a tárolás végére 30,7%-ot veszített C-vitamin-tartalmából, legrosszabb értéket (46%) e tekintetben a 'Champion' fajta mutatta.

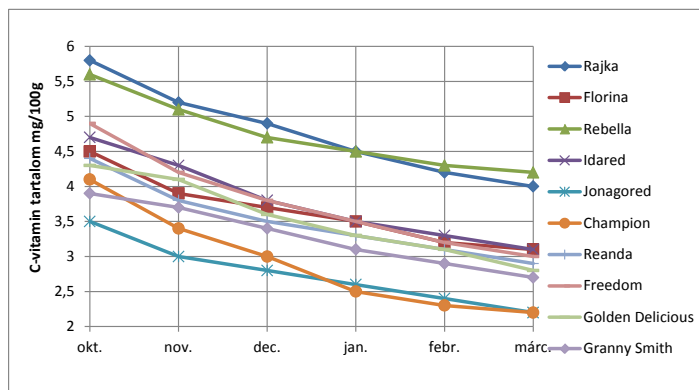

9. ábra. A vizsgált almafajták C-vitamin-tartalom csökkenésének dinamikája a tárolás ideje alatt (2015.okt.–2016.márc.) (Forrás: saját szerkesztés)

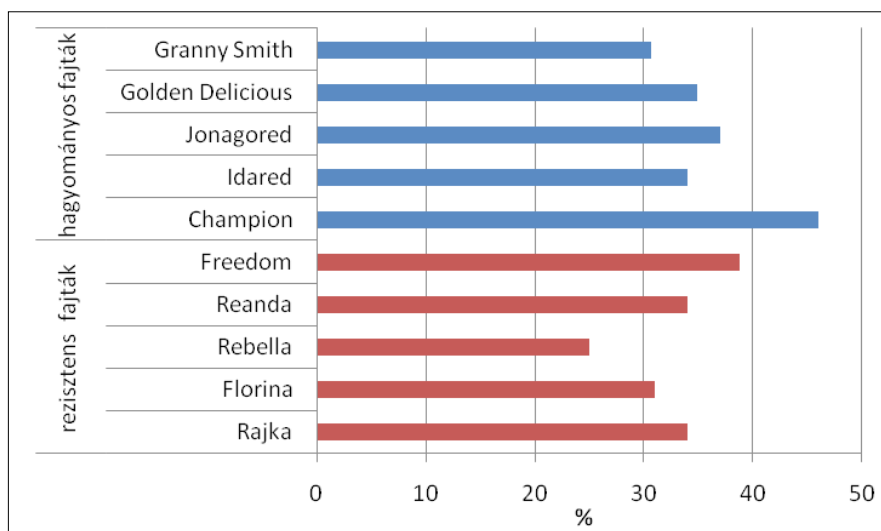

10. ábra. A vizsgált almafajták C-vitamin-tartalom csökkenésének mértéke a tárolás ideje alatt  
(Forrás: saját szerkesztés)

#### A VIZSGÁLT ALMAFAJTÁK APADÁSA A TÁROLÁS IDEJE ALATT

Az érés a gyümölcsfejlődés utolsó fázisa, melyet már csak az öregedési, romlási folyamatok követnek. A gyümölcserés genetikai, hormonális és egyéb befolyásoló tényezők (környezeti hatások, alany, technológia, gyümölcs elhelyezkedése a fán) szabályozása alatt áll. A betárolt gyümölcsöknél az utóérési és öregedési folyamatok sebességét a tároló típusa, vagyis a tárolási feltételek is befolyásolják (Kállay 1984, 2010; Sass 1986).

A betárolt almák esetében az apadási veszteség (tömegveszteség) oka a vízveszteség. Az alma belsejében kerek vízzel telt sejtek vannak, a sejtek között levegő. A héj alatt lapos sejtek (epidermisz) találhatóak, melyek akadályozzák a belső sejtek vízveszteségét. Ha a külső környezet páratartalma nem megfelelő, vagyis alacsony (ahogyan a mi esetünkben is volt), akkor a gyümölcs belsejéből diffúzió segítségével víz jut ki (elpárolog). Tehát fontos, hogy a betárolt gyümölcs héjsérülésmentes legyen, és a levegő páratartalma magasabb a természetesnél (Sass 1986). Vizsgálataink eredmé-

nyei ezt a tényt alátámasztották: a vizsgált fajtáknál a tároló nem elégséges páratartalma miatt nagy tömegvesztést mérünk.

A gyümölcsök tömegcsökkenésének dinamikáját a tárolás alatt a 11. ábrán követhetjük nyomon. Megfigyelhető, hogy az almák apadása a betárolási tömegtől függetlenül változik, és éppúgy, mint a mért beltartalmi mutatók esetében volt megfigyelhető, fajtára jellemzően történik, és az adott fajta tárolhatóságára utal.

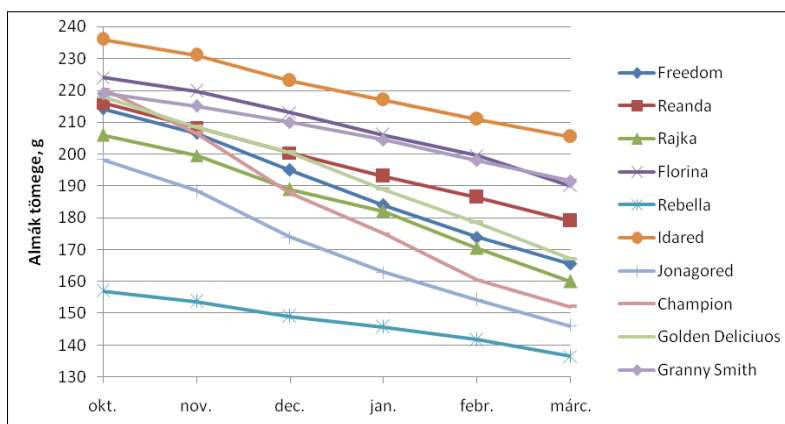

11. ábra. A vizsgált almafajták apadásának dinamikája a tárolás ideje alatt (2015.okt.–2016. márc.) (Forrás: saját szerkesztés)

Az almák betárolásakor, valamint a vizsgálat végén mért tömegét és a kettő közötti különbséget a 12. ábra mutatja. A fajták tömegvesztésének mértékét a tárolás ideje alatt a 13. ábra szemlélteti.

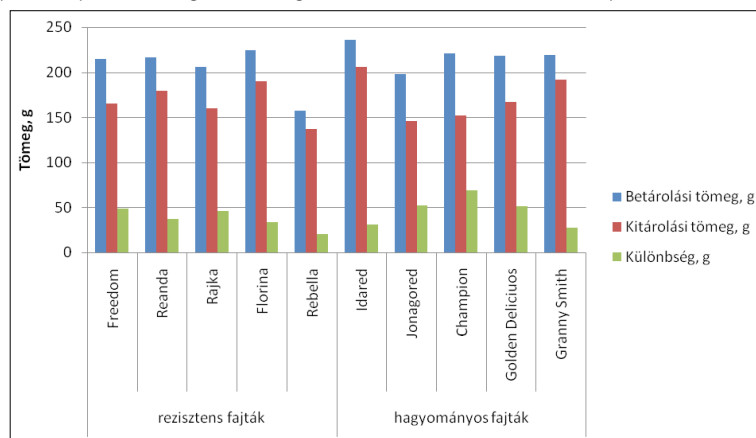

12. ábra. A vizsgált almafajták betárolási és kitárolási tömege, valamint tömegvesztése a hat hónapos tárolás során (Forrás: saját szerkesztés)

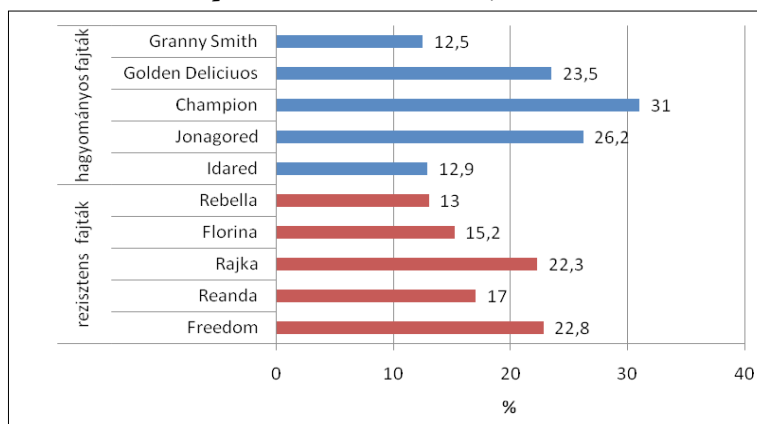

13. ábra. A betárolt almafajták tömegvesztésének mértéke (%) a hat hónapos tárolás során (Forrás: saját szerkesztés)

Az ábrákból látjuk, tömegéből legtöbbet (68,5 g) a 'Champion' hagyományos almafajta veszített. Tömegcsökkenésének mértéke 31% volt a vizsgálat végére. A tárolási feltételek a 'Granny Smith' és az 'Idared' fajtának sem kedveztek, náluk lényegesen alacsonyabb mértékű volt az apadás: a 'Granny Smith' fajtánál 27,9 g (12,5%), az 'Idared' -nél 30,5 g (12,9%).

A vizsgált rezisztens fajták tömegcsökkenése a tárolás alatt szintén nagy szórást mutatott. A legkisebb apadási veszteséget (20,5 g, 13%) a 'Rebella', míg a legnagyobbat (48,8 g, 22,8%) a 'Freedom' fajta mutatta. Összehasonlítva a hagyományos és rezisztens almafajták tömegcsökkenését a tárolás alatt megállapíthatjuk, hogy összességében a rezisztens fajtáké volt alacsonyabb.

#### KÖVETKEZTETÉSEK

- Az almafajták minőségi mutatóinak szüret utáni vizsgálatai megmutatták, hogy az almák maximális minősége – fajtától függően a tárolás alatt alakult ki, de a hagyományos tárolási feltételek miatt az elfogadható minőség csak december-januárig maradt meg.
- A maximális minőség elérése után a betárolt gyümölcsök beltartalmi értékei csökkentek, minőségük romlott. Ezek a változások összefüggésben állnak a fajta genetikai adottságaival, a tárolás feltételeivel és hosszával, az adott évjárat sajátosságaival.
- A vizsgálat évében látható volt a gyümölcsök minőségét, érettségét, fiziológiai állapotát is jelző savtartalom dinamikus csökkenése, a refrakciós érték stabilitása, illetve csekély mértékű csökkenése mellett.
- A fajták között nemcsak a gyümölcsök savtartalmában tapasztalhatóak nagy

eltérések, hanem a savlebomlás ütemében is. A savtartalom erőteljes csökkenése, amely az alma öregedési állapotát jelzi, mindegyik almafajtánál más-más időben, ugrásszerűen következett be (1. ábra). Gyorsan lebomlik a sav, ezért a gyümölcsöt gyorsan kell értékesíteni, illetve feldolgozni a vizsgált fajták közül a 'Champion' és 'Jonagored' fajtánál.

- Savtartalmukat hosszabb ideig megőrző rezisztens fajták jobban tárolhatóak, náluk a tömegcsökkenés mértéke is alacsonyabb (13. ábra).
- Az almák minőségi mutatóinak alakulásában fontos szerepe van a szüret időpontjának. Az azonos érési kategóriába tartozó vizsgált fajták közül az optimális időpontban leszedett fajták jobban tárolhatóak, mint a később, teljes érettségben betakarított gyümölcsök.
- Az optimális időpontban betakarított almáknál a beltartalmi értékek kisebb mértékben csökkennek, illetve az apadási veszteség is kevesebb. A mi esetünkben a 'Rebella' fajtánál figyelhettük ezt meg. A később érő fajták ('Idared', 'Granny Smith', október eleje-közepe) szintén jobban tárolhatóak a korábban érőknél ('Jonagored', 'Golden Delicious B', 'Champion' (szeptember vége-október eleje).
- A vizsgálat eredményei azt mutatják, hogy a legtöbb fajtánál a rezisztenciát sikerült egyesíteni a gyümölcsök gazdag beltartalmával és egészségvédő értékeivel. Megállapíthatjuk, hogy valamennyi rezisztens fajta a hagyományos fajtákat megközelítő vagy számos esetben azokat felülmúló beltartalmi értékekkel rendelkezett az optimális szüreti időpontban és a tárolás alatt egyaránt. Tárolhatóságban sem maradnak el a hagyományos fajtáktól.

- Vizsgálatunk során bebizonyosodott, hogy az almák hosszú távú tárolása hagyományos természetes légterű hűtőtárolókban nem gazdaságos, ugyanis nagy minőségi- és apadási veszteséget könyvelhetnek el a termelők. Az ilyen típusú tárolókban a legtöbb almafajta csak december–januárig tárolható nagyobb veszteség nélkül. A nagyobb tömegvesztésnek nemcsak az a következménye, hogy egy bizonyos tömeg elvész, hanem az is, hogy ezáltal a gyümölcs küllemében olyan kedvezőtlen változások (puhulás, ráncosodás) állnak be, amelyek már lényegesen rontják annak piaci értékét. A mért apadási veszteség a gyümölcsöknél további kb. 20-30%-os átmérőcsökkenéssel is járhat. Az alacsonyabb kategóriába tartozó almáért pedig a piacon általában jóval kevesebbet fizetnek.
- Kezdeti vizsgálataink azt mutatták, hogy a mi termőtájak megfelelőnek bizonyulhatnak az új, rezisztens fajták termesztésére és a vásárlókban eddig felmerült

kételyeket is szétoszthatjuk eredményeink közlésével.

Kárpátaljának a kedvező környezeti adottságai és a piac új versenyképességi kihívásai miatt még jobban felértékelődnek a jobb alkalmazkodóképességű, betegségeknek ellenálló almafajták. Az eddigiekben megfogalmazottak alapján viszont teljes mértékben egyet kell értsünk Kondratenko (2015) megállapításával, miszerint a fajta kiválasztásánál nemcsak a termőképességet, természetőséget kell figyelembe venni, hanem azt is, hogyan tudja a fajta az adott feltételek mellett produkálni a rá jellemző íz-aroma és egészségvédő anyagokat, magát a fajtára jellemző ízvilágot, és meddig tárolható nagyobb minőségvesztés nélkül a rendelkezésre álló tárolási feltételek mellett.

Egy év vizsgálat eredményei nem adhatnak ezzel kapcsolatban messzemenő tájékoztatást. Következtetéseinket is csak óvatosan vonhatuk le a vizsgálat eredményei alapján. Pontosabb megállapításokra, további vizsgálatokra van szükség.

## IRODALOMJEGYZÉK

1. Alaberdijev J. (1977). Izucszenije himicseszkoivo szosztava jablok v zaviszimoszti ot szorta i podvoja. Intenszifikacija szadovodsztva i vinogradarsztva v szerednyej Azii. In: J. Alaberdijev (szerk.). Materialy naucsno-metodicseszkoivo szovescsanija SzAOVA SzHNIL. Taskent. 69–99 p.
2. Araszimovics V.V.–Vaszilenko E.G. (1975). Oszobennocni obmena vescsesztv plodov palmetnoj jabloni. In: V. V. Araszimovics (szerk.). Fiziologo-biohimicseszkiye oszobennocszti jabloni sz ploszkov formirovkoj krony. Kisinev: Stiica. 77–84 p.
3. Csernenko T. I. (1997). Kacsesztvo plodov novyh szortov jabloni. In: T. I. Csernenko, L. N. Tolsztoik (szerk.). Problemy dendrologij, cvetovidsztva, plodovodsztva. Jalta. III., 182–185 p.
4. Danyar S. (2009). Determination of the best harvesting time for Braeburn, Gala and Fuji apple cultivars in Iran/ S. Danyar, R. Dastjerdi, D. Hassani// 6th international Postharvest symposium. (Antalya, 08-12 April 2009), 227 p.
5. DP „Holland Plant Ukraina” – Szortovi trendy ta perspektivyv rynku jabluk v Ukraini. Publikaciji. <http://hopu.com.ua/ua/public/2-sortovi-trendy-ta-perspektivyv-rynku-iabluk-v-ukraini>.
6. Francsuk E. P. (1986). Kacsesztvo plodov i sztandartizacija. Plodoovoscnoje hozajsztvo, 7: 45 p.
7. G. Tóth Magdolna (szerk.) (1997). Gyümölcsészet. Primom Vállalkozásélénkítő Alapítvány. Nyíregyháza.
8. Jermakov A. I.–Araszimovics V.V. (1972). Metody biohimicseszkih iszledovanij rasztenij. M.: Kolosz.
9. Harker F. R.–Marsh K. B.–Young H.–Murray S. H.–Gunson F. A.–Walker S.B.(2002). Sensory interpretation of instrumental measurements 2: sweet and acid taste of apple uit. Postharvest Biol. Technol., 24: 241–250 p.
10. Gorjacsova O. O.–Kajnas A.P. (2009). Doszlidzsennja himicsnoho szkladu jabluk riznyh pomologicsnyh szortiv. In: O. O. Gorjacsova (szerk.). Harcsova nauka i tehnologija, 4: 33–34 p.



11. Guz M. I. (1975). Biohimicszeszkije izmenenija v plodah jabloni v zaviszimoszti ot uszlovij vyraszcsivaniija. Naucsnyje osznovy hranyenija plodov, ovoscsej i kartofelja v Leszosztyepi i Poleszje USzSzR. In: M.I. Guz (szerk.) : Naucsnyje trudy USzHA. Kijev, Akademia, 160: 21–25 p.
12. Hámoriné Szabó J. (1974). A gyümölcs fejlődése és érése. In: Gyuró F. (szerk.). A gyümölcsstermesztés alapjai. Budapest: Mezőgazdasági Kiadó, 369–396 p.
13. Hámoriné Szabó J.–Váradiné Burgetti C. (1990). A gyümölcs növekedése, érése, utóérése. In: Gyuró F. (szerk.). Gyümölcsstermesztés. 217–242 p.
14. Kállay T. (2010). Az almatárolás biológiai alapjai. Budapest: Mezőgazda Kiadó.
15. Kállay T. (1984). Az alma tárolása. In: Pethő F. (szerk.). Alma. Budapest: Mezőgazda Kiadó, 508–577 p.
16. Kondratenko T. E. (2002). Osznovy formuvannija promyszlovogo szortyentu jabluni v Ukraini. /Doktorszka diisszertacija / NAU - Kyjiv.
17. Kondratenko T. E. (2015). Szort, szmak i region. Szadivnyctvo po-ukrajinszki №5. <http://www.agrotimes.net/journals/journal/28-sadivnyctvo-po-ukrayinski>.
18. Krivencov V.I. (1989). Metodicsni rekomendacii po analizu plodiv na biohimicsnij szklad. Jalta, Krimszozjuzpecsat, 22 p.
19. Krivorot A. M. (2001). Hranenije plodov: opyt i perszpektivy. In: A.M. Krivorot (szerk.). Mn.: Polibig, 215 p.
20. Krivorot A. M. (2004). Technologija hranyenije plodov. Mn. UP „IVCMinfika”, 260 p.
21. Kurakszin D.J.–Nepocsatyh T.A. (2012). Vyvcsensnja himicsnoho szkladu szvizsyt jabluk piznyh sztrokiv dozri-vannja, rajonovanyh v Harkivszkij oblaszti. Visznyk HNTUSZG, 131.
22. Lakatos L.–Szabó T.–Sun Z.–Soltész M.–Szabó Z.–Dussi M.C.–Nyéki J. (2010). The role of meteorological variables of blossoming and ripening within the tendency of qualitative indexes of sour cherry. International Journal of Horticultural Science, 16 (1).7–10.
23. Lásztity R. (1981). A sav-cukor arány változásai. In: Lásztity R. (szerk.). Az élelmiszer- biokémia alapjai. Budapest: Mezőgazdasági Kiadó, 234–236 p.
24. Lugasi A., Blázovics A. (2004). Az egészséges táplálkozás tudományos alapjai, 4 számú útmutató az egészség megőrzéséhez. PXP Nyomda, Budapest.
25. Magyar Szabvány (1998). MSZ EN 12147:1998. Gyümölcs-és zöldséglevék. A titrálható savasság meghatározása.
26. Novak L.L. (2009). Porivnyalna otsinka yakosti yabluk riznogo stroku dostigannya <http://intkonf.org/novak-l-l-porivnyalna-otsinka-yakosti-yabluk-riznogo-stroku-dostigannya>.
27. Oszokina N.M., Hajdaj G.Sz. (2005). Technologija zberihannja i pererabotki produkciji roszylnnyctva. Umany. Polihraficsne Pidprijemsztvo.
28. Papp János (2003). Gyümölcsstermesztési alapismeretek. Mezőgazda Kiadó, Budapest.
29. Pavel A. R. (2007). Biohimicszeszkaja harakterisztika i tovarnyje kacsesztva plodov novyh immunyh k parse szortov jabloni szelekcciji VNIISZPK. Orlov.
30. <http://www.dissercat.com/content/biokhimicheskaya-kharakteristika-i-tovarnye-kachestva-plodov-novykh-immunnykh-k-parshe-sorto#ixzz3syvLlo7h>
31. Pricsko T. G. (1995). Opredelenije szjomnoj zreloszti jablok. Szadovodsztvo i vinogradarsztvo, 7: 12–13 p.
32. Pricsko T. G. (1999). Szorta jablok sz vyszokoj biologicseszki obuszlovlennoj lezskoszttju. Naucsnyje osznovy usztojcsivovo szadovodsztva v Rossziji. Micsurinszk, 219–221 p.
33. Sabalina A. M. (1979). O szvjazi nekotoryh pokazatelej himicseszko szosztava plodov jabloni sz pogodnymy uszlovijami. In: A. M. Sabalina (szerk.). Bjuleteny glavno botanyicseszko szada. M.: Nauka, 112: 60-66 p.
34. Siró I. (2007). Gyümölcsök táplálkozásbiológiaiag előnyös összetevőinek analitikai vizsgálata. In: Barta, J. (szerk.) A gyümölcsfeldolgozás technológiái. Mezőgazda Kiadó, Budapest, 258–276 p.
35. Streif J. (2010). Ripening management and postharvest fruit quality. Acta Hort., 858:121–129.
36. DSZTU 4957:2008 (2009). Produkty pereroblennja fruktiv ta ovocsiv. Metody vyznacsennja kiszlotnoszti. Der-zsszpozszvstandart Ukrainy.
37. Sass P. (1986). Gyümölcstárolás. Mezőgazdasági Kiadó, Budapest.
38. Soltész M. (szerk.) (1998). Gyümölcsfajta-ismeret és -használat. Mezőgazda Kiadó, Budapest.
39. Soltész M. (szerk.) (1997). Integrált gyümölcsstermesztés, Mezőgazda Kiadó, Budapest.
40. Szabó T. (2002). Újabb almafajták biotermelésben. Biokultúra, 2002/4. [http://www.biokontroll.hu/cms/index.php?option=com\\_content&view=article&id=1264%3Aujabb-almafajtak-a-biotermelésben&catid=328%3AAbiogyuemoelcs-termesztes&Itemid=127&lang=hu](http://www.biokontroll.hu/cms/index.php?option=com_content&view=article&id=1264%3Aujabb-almafajtak-a-biotermelésben&catid=328%3AAbiogyuemoelcs-termesztes&Itemid=127&lang=hu)

41. Szedova Z. A. (1992). Vlijanije meteorologicseszkjyh uszlovyj goda na szohranyajemoszt jablok. In: Z. A. Szedova, M. A. Makarkina (szerk.). Szelekciya, szortorazvedenie, reprodukciya, agrotehnika plodovyh kultur. Tula, 113--120 p.
42. Szedov J. N. (2005). Biohimicseszkaja harakterisztika plodov u szortov jabloni szelekciiji VNIISzPK. In: J. N. Szedov, M.A. Makarina (szerk.). Szelekciiji i szemenovod, 3:10-12 p.
43. Thiault J. (1970). Bull. Techn. d' Information CERA FER. 248, 1-11. AIX-EN-PROVENCE.
44. Trunov J. V. (2003). Tovarnyje kacsesztva i biohimicseszkij szosztav plodov. In: J.V.Trunov (szerk.). Mineralnoje pitanije i urozsajnoszty jabloni na szlaboroszlyh klonovyh podvojah. Micsurinszk, 88-112 p.
45. Vorobjova V.F. (1999). Osznovni goszpodarszko-biologicsni ta goszpodarszko-cinni oznaki jabluni /: <http://agroua.net/plant/catalog/cg-46/c-53/info/cag-89/>.

# A MAGYAR BÚZA LEHETŐSÉGEI A BOSNYÁK GABONAPIACON – MARKETINGKÖZPONTÚ MEGKÖZELÍTÉS

---

SZERB ANDRÁS BENCE

Kaposvári Egyetem, Agrárgazdasági és Menedzsment Tanszék, PhD-hallgató,  
szerb.bence@ke.hu

*A tanulmány során a szerző a magyar gabonaszektor egyik legjelentősebb termékét, a búzát választotta az elemzés központjává. A magyar búza szektor nemcsak hazai, de regionális szinten is meghatározó a gabonapiacokon. Az Európai Unióhoz való csatlakozás után az export a közösség tagállamai felé tolódott el. Kivételt képez azonban a harmadik országok közül Bosznia-Hercegovina, mely évek óta jelentős partnere hazánknak. A tanulmányban a szerző a kétoldali kapcsolatok miérettjére keresi a lehetséges válaszokat, mindezt az élelmiszermarketing szempontjából közelítve.*

## ABSTRACT

*In the study, one of the most important products of the Hungarian cereal sector, the wheat, is in the center of analysis. The Hungarian wheat sector is not only dominant on the domestic level, but also on the regional one. After Hungary joined the European Union, the exports have shifted towards the member state of the community. There is one exception within the third party countries and it is Bosnia and Herzegovina, which has been a significant partner for Hungary for years. In the study, the author looks for possible reasons behind the bilateral relationship from the food marketing point of view.*

---

## BEVEZETÉS

Magyarország a történelem során hosszú évszázadokig azon országok közé tartozott, ahol a mezőgazdaság dominanciája a nemzetgazdaságon belül jelentős volt. A mezőgazdaság nemcsak az élelmiszerek előállítására volt fontos az ország számára, de a foglalkoztatásban és a családok mindennapi életében is fontos szerepet játszott. A magyar mezőgazdaság azonban jelentős változásokon ment keresztül az elmúlt évszázad során, hiszen az ezidő alatt kialakult földbirtokrendszer számtalanszor felülírta az aktuális hatalom. A Szovjetunió évtizedei alatt jelentős változások mentek végbe az mezőgazdaságban, és egy viszonylag fejlett élelmiszeripar jött létre, stabil hazai és külföldi piaccal egyaránt. A szovjetrendszer bukása utána jött a '90-es években

az átalakulás korszaka a privatizációval, majd az Európai Unióhoz való közeledés miatt az uniós elveknek való megfelelés kényszere. A változások mélyen érintették a mezőgazdasági termékek termelését, feldolgozását és kereskedelmét egyaránt (Fertő 2006). A mezőgazdaság a rendszerváltás után jelentősen veszített nemzetgazdasági jelentőségéből, amelyet mi sem támaszt jobban alá, mint a GDP-hez való hozzájárulása, mely 13,7%-ról (1989), 3%-ra esett vissza 2015-ig, és a foglalkoztatás tekintetében 17%-ról 4,8%-ra (KSH 2015). A negatív számoktól eltekintve azonban fontos megemlíteni, hogy a szektor export-import egyenlege pozitív volt az elmúlt évek során, és továbbra is megkérdőjelezhetetlen fontosságú a szektor szerepe hazánkban és a régióban. Hazánk az EU mezőgazdasági kibocsájtásának 1,9%-át állította elő 2015-ben. Ezen belül

2,1% a növényi termékek és 1,7% az állati termékek részaránya. Magyarországon gabonából az EU kibocsájtásának 4,1%-át adta. A két hazai gabonanövényünk, mely jelentősen hozzájárul ehhez a kiemelkedően magas számhoz, a kukorica és a búza volt, melyek az elmúlt évtizedek során Magyarország legnagyobb volumenben termelt gabonaféléi.

A tanulmányban a szerző arra keresi a választ, hogy miért jelenik meg Bosznia és Hercegovina a magyar búza egyik fő importőrének a statisztikákban egyedüli Európai Uniót kívül országgént. A munka első részében szekunder adatgyűjtés segítségével tárja fel a cikk a hazai búza aktuális piaci helyzetét. Kitekint a dolgozat továbbá Bosznia-Hercegovina, az EU és hazánk kapcsolatára is. A primer kutatás eredményei a tanulmány végén kerülnek előtérbe, melyeknek célja, hogy marketing szempontból vizsgálva feltárjuk a két ország kapcsolatában rejlő különlegességeket. A primer kutatás során mélyinterjú készített a szerző több, a hazai gabonakereskedelemben többéves tapasztalattal rendelkező és a bosnyák piaccal kapcsolatban álló cégvezetővel, kereskedővel, brókerrel, fuvarszervezővel és raktárossal.

### AKTUÁLIS PIACI HELYZETKÉP

A világ búzatermését tekintve a 2016/17-es szezonban mind a termékek, mind a nyitókészlet magasabb volt, mint az az előző években tapasztalható volt globálisan, így a rendelkezésre álló források elérték a 970 millió tonnát. Ezzel párhuzamosan azonban az élelmiszer és takarmányozás célú felhasználás növekedésének köszönhetően a globális felhasználás is magasabb lesz, mint az elmúlt évek során (IGC 2017).

Az Európai Unió gabonamérlegét az 1. táblázat mutatja, melyből az látszik, hogy csak néhány esetben volt megfigyelhető jelentősebb változás az előző évhez képest. A tanulmány

szempontjából lényeges búza volt az a termék, ahol a legnagyobb volt az előző évhez képest a változás, hiszen több mint 18 millió tonnás átmenő készlettel számolnak a szakértők az előző évi 15 millió tonnához képest. A magas nyitókészlet mellett azonban a termés 18 millió tonnával elmaradt az előző terményév terméséhez képest, ezért a rendelkezésre álló készletek alig haladták meg a 155 millió tonnát. A durumbúza esetében azonban a növekvő vetésterületnek és a magasabb átlaghozamok miatt több mint 12 millió tonnás összes forrás áll rendelkezésre az EU-ban.

1. táblázat. Az EU gabonamérlege

		Búza	Durumbúza	Árpa	Kukorica	Rozs	Egyéb gabonaféle	Gabona összesen
Termés	termés (millió t)	134,7	9,6	59,2	60,7	8,1	22,9	295,2
	terület (millió ha)	24,3	2,9	12,4	8,6	2,2	6,5	56,9
	hozam (t/ha)	5,5	3,3	4,8	7,1	3,7	3,5	5,2
Nyitó készlet		18,6	1,0	6,4	7,5	0,9	1,5	35,9
ebből:	Intervenció	0,0	0,0	0,0	0,0	0,0	0,0	0,0
Import 3. országból		3,3	1,6	0,4	12,5	0,1	0,2	18,1
Összes forrás		156,6	12,2	66,0	80,7	9,1	24,6	349,2
Felhasználás								
- takarmány		53,2	0,5	37,8	52,5	3,9	20,0	167,9
- egyéb		64,6	8,8	12,4	19,4	4,1	3,3	112,6
ebből:	vetőmag	6,1	0,5	3,1	1,6	0,5	1,1	12,9
	Bioetanol	5,5	0,0	0,4	6,0	0,6	0,4	12,9
	ipari és humán felhasználás	53,0	8,3	8,9	11,8	3,0	1,8	86,8
Összes felhasználás		117,8	9,3	50,2	71,9	8,0	23,3	280,5
Exportra és átmenő készletre maradt mennyiség		38,8	2,9	15,8	8,8	1,1	1,3	68,7
Export 3. országba (beleértve a lisztet, a darát és a malátát)		25,3	1,2	8,8	2,4	0,1	0,2	38,0
Átmenő készlet		13,5	1,7	7,0	6,4	1,0	1,1	30,7
ebből:	intervenció	0,0	0,0	0,0	0,0	0,0	0,0	0,0
	szabad piaci készlet	13,5	1,7	7,0	6,4	1,0	1,1	30,7

Forrás: COCEREAL

Magyarországon a búza a kukorica után a második legfontosabb gabonanövény. Mind vetésterületet, mind össztermést tekintve ezt a

helyet foglalja el, mely megfelel a globális trendeknek, ahol szintén a kukoricát követve a búza áll a második helyen a gabonanövényeknél. Ahogy az a 1. ábrán is látható, esetenként évről évre jelentős változások figyelhetők meg a termés tekintetében, igaz, az elmúlt hét év során egy viszonylag stabilan emelkedő trendet látunk, melynek köszönhetően 2016-ban ismét több mint 5 millió tonna búzát takarítottak be országszerte, hasonlóan az elmúlt három évhez.

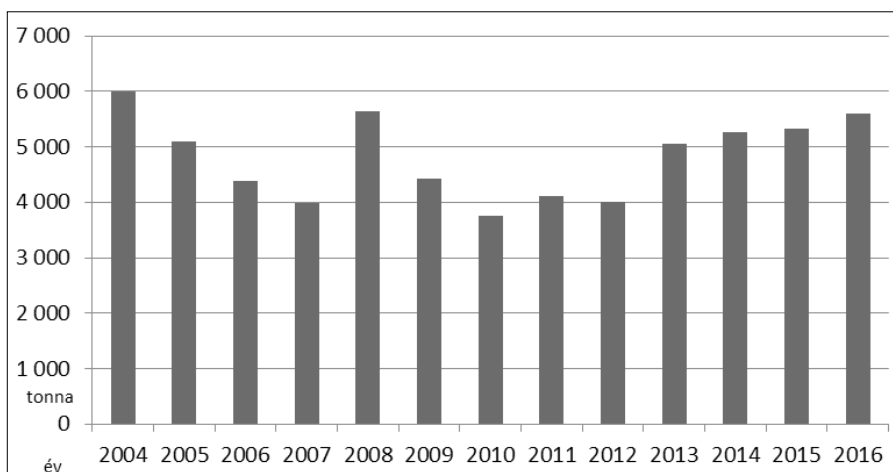

1. ábra. A hazai búzatermés alakulása ezer tonnában 2004–2016 között

Forrás: KSH (2016)

A 2. táblázat mutatja, hogy a betakarított terület, termés és termésátlagok hogyan alakultak az előző évhez és az elmúlt 5 év átlagához képest 2016-ban. A búza betakarított területe enyhén csökkent az elmúlt 5 év átlagához képest (1,5%), mely az árpa kivételével a többi kalászos esetében is megfigyelhető volt. A termés és a termésátlagok azonban mind az előző évhez, mind az elmúlt 5 év átlagához képest jelentős javulást mutatnak a búza esetében, hasonlóan a többi kalászoshoz. A 2016-os jó termésnek és a viszonylag magas előző évi átmenő készleteknek köszönhetően közel 6,4 millió tonnás forrás áll a piacok rendelkezésére a 2016/17-es terményévben (MGTKSZ 2016a). A belső felhasználás esetében mindössze pár százszázalékos változás várható, ám az exportpiacokon közel 3 millió tonnás készletek állnak majd rendelkezésre. Az ország teljes felhasználása az idei terményévben átlépheti a 5,6 millió tonnás határt is, mely az utóbbi évek legmagasabb értéke lehet.

2. táblázat. A kalászos gabonák terméseredményei (2016)

Gabona	Betakarított terület			Termés			Termésátlag		
	ezer hektár	előző év = 100%	2011–2015 közötti évek átlaga = 100%	ezer tonna	előző év = 100%	2011–2015 közötti évek átlaga = 100%	kilogramm/hektár	előző év = 100%	2011–2015 közötti évek átlaga = 100%
Búza	1040	101,1	98,5	5592	104,9	117,6	5380	103,9	119,6
Árpa	313	105,6	113	1608	114,2	140,4	5140	108	124,2
Tritikálé	114	89,6	98,3	472	94	110,4	4140	104,8	112,5
Zab	36	78,4	70	101	78,8	76,6	2850	100,7	109,2
Rozs	27	70,8	76,5	81	77,7	87,3	3020	109,4	114

Forrás: KSH (2016)

A hazai búzatermést regionális bontásban vizsgálva jól látható a 2. ábrán, hogy a dél-alföldi régió a legjelentősebb búzatermő régió, melyet szorosan követ az észak-alföldi és a dél-dunántúli. A betakarított terület továbbra is Dél- és Észak-Alföldön a legnagyobb, míg a termésátlagok tekintetében a Dél-Dunántúl lépett előre vezető régióként. A közép-magyarországi régió elsősorban a kisebb betakarított területe miatt az összehasonlításban lényegesen leszakadt a többi régiótól.

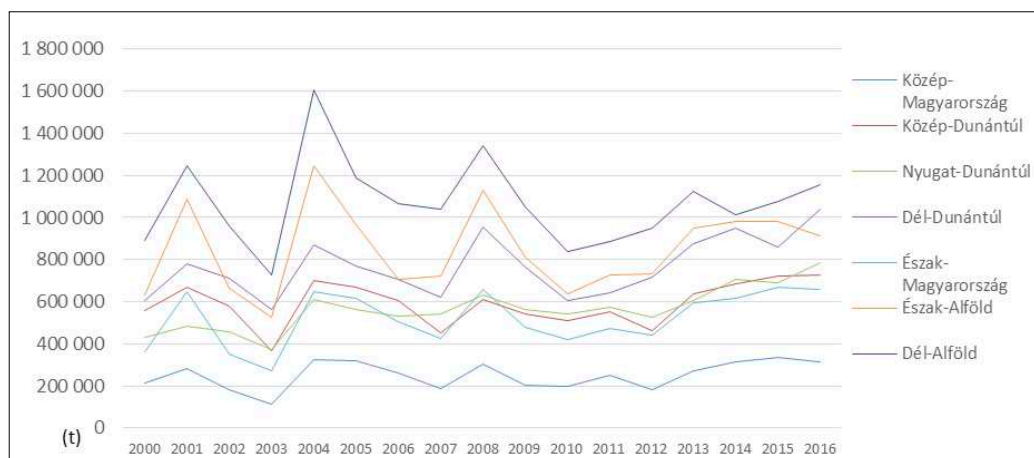

2. ábra. Az összes betakarított búzatermés regionális bontásában

Forrás: KSH (2017)

A 3. ábrán a búza hazai exportját vizsgálva megállapítható, hogy exportpiacainkat tekintve magas koncentrátság figyelhető meg. Ahogy a többi gabonatermék esetében, így a búzánál is Magyarország főbb exportpiacai elsősorban a földrajzi közelség miatt a régió környező országai, illetve Olaszország, mely tradicionálisan hazánk legjelentősebb exportpartnere a termény tekintetében. 2015-ben a teljes hazai búzaexport több mint 35%-a irányult különböző olasz desztinációk irányába, mely még a többi gabonával összehasonlítva is magas értéknek számít. A partnerországok között a második helyen Románia áll (17%), mely elsősorban tranzitország-

ként jelenik meg az ellátási láncban, hiszen a Dunán keresztül szállított áruk jelentős része a konstancai kikötőn keresztül éri el a világpiacot. Az EU többi országai közül Ausztria és Szlovénia jelentős partnerei hazánkban a búzakereskedelem szempontjából. Fontos felhívni azonban a figyelmet, hogy hazánk más gabonatermékeihez képest kiugróan magas a 3. országok felé irányuló búzaexportunk. A 3. országok kategóriába tartozó országok közül a legjelentősebb partnere Magyarországnak Bosznia-Hercegovina, ahová a kategóriába tartozó volumen körülbelül 90%-a irányult 2015-ben.

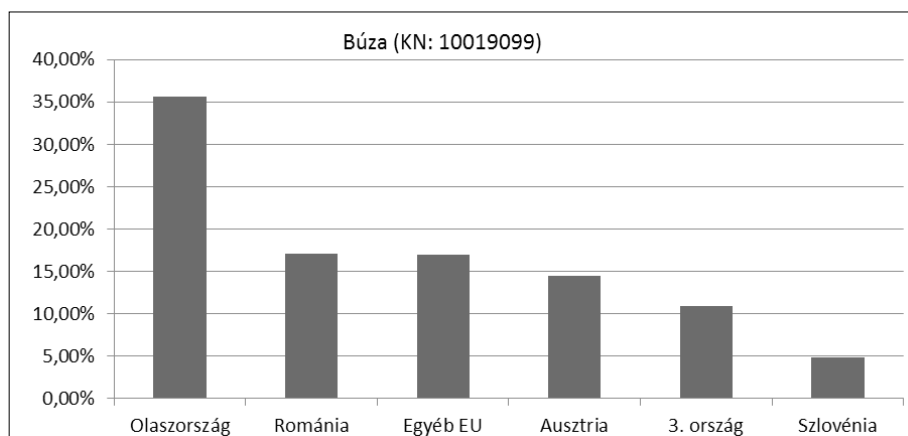

3. ábra. 2015-ben exportált búza %-os eloszlása a főbb partnerországok tekintetében

Forrás: MGTKSZ (2016b)

## A MAGYAR BÚZA HELYE A BOSZNIA-HERCEGOVINAI MEZŐGAZDASÁGI PIACON

Bosznia-Hercegovina területének kevesebb, mint a fele alkalmas valamilyen mezőgazdasági termelésre az European Commission (2013) szerint. Ez a terület tovább csökkenne, amennyiben az intenzív mezőgazdaságot vizsgálnánk, amire kevesebb, mint 1 millió hektáron képesek a gazdálkodók. Elmondható tehát, hogy az ország szegény a mezőgazdasági erőforrások tekintetében. A túlnyomó részt hegyekkel és dombokkal borított területeken elsősorban az állattenyésztés és szőlőtermesztés jellemző. Bosznia mezőgazdaságában elsősorban a kisebb méretű családi gazdaságok dominálnak, mely tendencia részben a feldolgozó szektorban is megjelenik.

A balkáni régiót érintő fegyveres konfliktusok végével Bosznia-Hercegovina több lépést is tett a Nyugat irányában, hogy gazdasági kapcsolatokra tegye szert. Ennek fontos része volt az EU-val 2000-ben megkötött kétoldalú megállapodás, majd 2007-ben aláírták a Közép-európai Szabadkereskedelmi Megállapodást is, melynek értelmében szabad

és nyílt piacokon mozoghat többek között mezőgazdasági termékeivel is. A kétoldalú kapcsolatoknak köszönhetően folyamatosan javult az EU és Bosznia gazdasági viszonya, és mára az Európai Unió lett az ország fő export és import partnere egyaránt. Mezőgazdasági termékek esetében Bosznia továbbra is nettó importőrnek számít.

Magyarországról elsősorban mezőgazdasági termékeket, azon belül is búzát importálnak Boszniába. A WITS (2017) adatai alapján a 4. ábrán jól látható, hogy a 90-es évek közepétől jelentősen megemelkedett a két ország között lebonyolított búzakereskedelem mennyisége, hiszen mindössze 5 év alatt alig 20 000 tonnáról közel 300 000 tonnára emelkedett a Magyarországról exportált búza mennyisége. A 2000–2009 közötti időszakban jelentős ingadozások figyelhetők meg az exportvolumen tekintetében, ám 2009-től napjainkig az évente átlagosan exportált búza mennyisége 165 ezer és 205 ezer tonna között mozgott, amivel a nyugat-balkáni ország hazánk egyik legfontosabb export partnere a régióban e termék tekintetében.

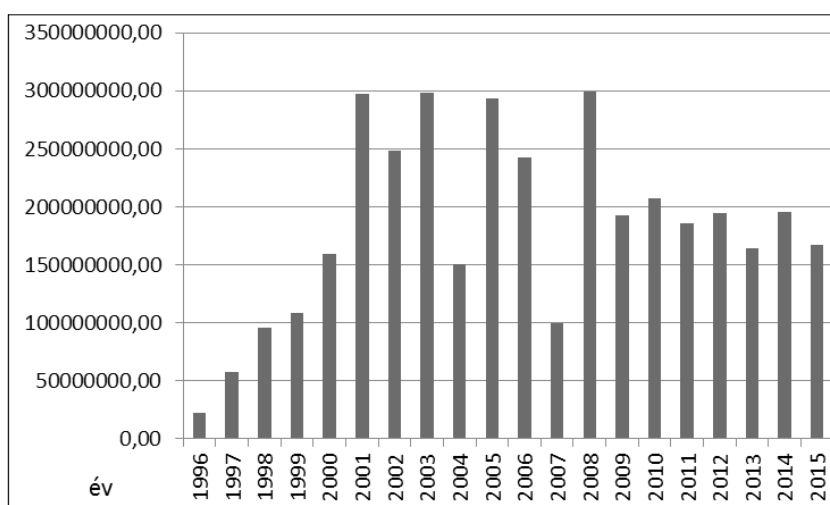

4. ábra. Magyarországról exportált búza (KN:1001) mennyisége Bosznia-Hercegovina irányába

Forrás: WITS (2017)

## A MAGYAR ÉS BOSNYÁK BÚZAKERESKEDELMI KAPCSOLATOK ELEMZÉSE A MARKETINGMIX SEGÍTSÉGÉVEL

A tanulmány további részében a szerző a két ország közötti, mára stabilnak mondható kereskedelmi kapcsolatának miértjeire keresi a választ, és próbálja meghatározni a marketingmix segítségével a kulcsfontosságú elemeket. A fejezetben leírtak alapjául a tanulmány megírása előtt készített mélyinterjúk szolgáltak, melyek a két ország közötti búzaértékesítési láncban valamilyen módon érintett szereplőkkel készültek.

Többen talán okkal tehetik fel a kérdést magukban, hogy van-e értelme a gabonatermékeket mint nyersanyagokat, azaz feldolgozatlan formájukban marketing szempontból vizsgálni, hiszen a termékdifferenciáltság fokcsekély, a gazdálkodó egység mérete szempontjából pedig lehet kicsi, közepes vagy nagy gazdálkodó szervezetről is beszélni. Azonban a búza mint alapanyag különböző minőségi paraméterek alapján rendkívül jól differenciálható más gabonatermékekhez képest. A termény e tulajdonságai és megkülönböztethetősége adta a tanulmány vizsgálatának alap gondolatát.

A szerző úgy gondolja, hogy a marketingmix alkalmazása a két ország közötti búzakereskedelmi kapcsolatok elemzésére érdekes eredményekkel szolgálhat az olvasó számára. Ahogy azt Kotler (1998) mondja, a marketingmix azokat a változókat foglalja magába, melyet a cégek a vásárlók döntéseinek befolyásolására használnak. Egyszerűbben fogalmazva, mi az a jó termék, amit jó időben, jó áron el tudsz juttatni egy adott piacra a megfelelő marketingcsatornákon keresztül. A következőkben a 4P modell segítségével kerül elemzésre a két ország közötti búzakereskedelmi kapcsolat a magyar termelőktől kezdődően egészen a bosnyák feldolgozószektor

szereplőig, magába foglalva a láncban részt vevő kereskedőket, brókereket, logisztikai vállalatokat. A modellt a '60-as évektől kezdve számos professzor és cég alkalmazta a marketingtevékenységeik leírása céljából.

### *Product (termékpolitika)*

Ahogy az már a tanulmány korábbi fejezeteiben is bemutatásra került, hazánkban jelentős mértékű búzatermékekkel jelenik meg a közép-kelet-európai gabonakereskedelmi piacon. Fontos azonban megjegyezni, hogy a környező országokban is jelentős búzatermelés van, így például a bosnyák piachoz a távolságok szempontjából sokkal közelebb elhelyezkedő Szerbiában és Horvátországban is. E két ország közül azonban fontosabb a szerb piac, hiszen ott található jelentős mennyiségű potenciálisan exportálható búza, míg Horvátországban a belső felhasználási igény kielégítése után nem marad jelentős exportálható volumen. A búza, tehát mint nyersanyag, viszonylag nagy mennyiségben áll rendelkezésre a régióban, ezért különösen fontos, hogy a magyar búza mint termék, megkülönböztethető legyen a versenytársak termékeitől. A tömegtermékek helyett a speciálisabb rétegtermékek létrehozása a cél differenciált marketingstratégia alkalmazásával (Szente 2010).

A megkülönböztetés egyik módja a termék minőségbeli elkülönítése. Magyarországon az elmúlt évtizedekben jelentősen fejlődtek a tárolókapacitások, melynek köszönhetően lehetővé vált az ömlesztett búza megkülönböztetése a különböző minőségi paraméterek alapján. Ezek közül kiemelt figyelemmel kell kísérni az értékesítés során a nyers fehérjetartalmat száraz anyagban, az esésszámot, a hektoliter súlyt, a sütőipari érték szerinti minőségi csoportot és a sikért. Ezen értékek egyenkénti, valamint együttes variációja alapján magasabb minőségű és kisebb méretű halmok egyedi árazás szerint prémiumértékű fizetés mellett értékesíthetőek a piacokon. A



különböző minőségek egyforma elismerése céljából célszerű a búzaminták bevizsgálata elismert minőségellenőrző cégeken keresztül (pl.: SGS, Mertcontrol, ControlUnion), így gyakorlatilag a termékünk hivatalosan is minőségi paraméterekkel ellátott igazolással fog rendelkezni. Hazánk bár földrajzilag messzebb található Bosznia-Hercegovinától, mint Szerbia, ám a búza szelekciója nem számít bevett gyakorlatnak a szerb piacon, ezért ott egy évről évre változó átlagminőséggel lehet értékesíteni a terméket.

A termék megkülönböztethetővé válik a különböző fenntarthatósági rendszerek felügyelete mellett is, hiszen az így termelt és mozgatott áru speciális védjegyekkel értékesíthető a piacokon. Ilyen rendszerek a gabonaszektorban például a BÜHG, ISCC vagy a GMP+ is. Ezek hasonló rendszerek használata azonban csak akkor nyer értelmet, ha mind a termelő, mind a feldolgozó ország piaca hajlandó elismerni azokat és megfizetni az esetenként magasabb díjakat. Ezen rendszerek térnyerése manapság nem érinti a boszniai piacot, így megfontolandó, hogy az ezekkel a tanúsítványokkal rendelkező hazai piaci szereplők más exportpiacok irányába is értékesítsék termékeiket.

### **Price (árpolitika)**

A 4P modell nagyon fontos eleme az árpolitika, ahol olyan ár megállapítása a cél, amelyet a vevő még hajlandó az áruért fizetni, de ugyanakkor profitot is termel az eladó számára. A vevő választásait hagyományosan főként az ár határozza meg (Szigeti 2010). A bosnyák piac jellemzően a tanulmány termékpolitikával foglalkozó részében tárgyaltak alapján a magasabb minőségű vagy prémium magyar búza tételeket keresi. Ezekért a jobb termékekért, melyek a régióban korlátozott mennyiségben érthetők csak el, hajlandó magasabb árat is fizetni. A bosnyák szereplők jellemzően az aktuális piaci áron vásárolják

ezeket a termékeket azonnali szállítási feltételek mellett. A felvásárlói piacokon elsősorban a posztjugoszláv államokra jellemző, hogy a kialakult ár mellett egy speciális feltétel is megjelenik a szerződésekből, ez pedig a bizalom hiányára vezethető vissza a két ország partnerei között. Bár a magyar fél jellemzően rendelkezik minősített tanúsítvánnyal az adott termék minőségéről, a bosnyák fél az esetek többségében az ügyvezett próbakamion tételének saját laborjaikban történő minőségvizsgálata után visszautasíthatják a búza fennmaradó részének megvásárlását, ha az számukra mégsem megfelelő. Ennek a szerződési feltételnek a kockázata is jellemzően beépül az árakba.

### **Place (elosztáspolitik)**

Az elosztáspolitik célja, hogy a megtermelt és beárazott búzát elérhetővé tegye és eljuttassa a megfelelő exportpiacokra. A gabonatermékek jellemzően olcsó nyersanyagoknak minősülnek például az energiahordozókhoz képest, fizikai mozgásuk, nagy földrajzi távolságokon nem lehetséges haszon realizálása mellett, ezért a fizikai áruelosztásról szóló döntések, és az értékesítési út tervezése különösen fontos a szektorban. Fontos tehát, hogy a vállalat megfelelő részekre ossza fel a piacot, hogy differenciálni tudja a különböző szegumentumoknak szánt kínálatát és a versenytársaktól eltérő terméket tud ajánlani. Azonban a piacok nem statikusak, és az adott évi terméstől függően folyamatos változások figyelhetők meg, ezért a változások nyomán követése rendkívül fontos (Polereczki 2010). A bosnyák piac szereplői jellemzően a közúton földrajzilag a feldolgozás helyszínéhez közel elhelyezkedő termékeket keresik hazánkban. Mivel a két ország között nem lehetséges a dunai export és nincs megfelelő vasúti összeköttetés sem, így csakis a közúti szállítás marad a lehetőségek között. Továbbá elsősorban finanszírozási megfontolásból a bosnyák szereplők az aktuális piaci árakon kereskednek, és csak kisebb

tételeket mozgatnak egy időben, javarészt saját flotta segítségével vagy általuk megbízott szállítványozási vállalatokon keresztül. Ez a kereskedési viselkedés sok esetben eltér a piac más nagyobb szereplőinek általános gyakorlatától (olasz, román, osztrák vásárlók), akik nagyobb tételekben és előkötések segítségével már a szállítást megelőző hónapokban megvásárolják a terméket, és sokszor a szállítási feladatok ellátásában is megoszlanak a feladatok. Az értékesítés helye tehát jellemzően a dél-dunántúli országrész, illetve a dél-alföldi régió Dunához közelebb eső területei. Mivel a bosnyák piaci szereplők vállalják a logisztikai feladatok koordinálását az esetek többségében, ezért az értékesítés FCA (Free Carrier – költségmentesen a fuvarozónak átadva) paritáson történik a különböző hazai telepelyeken.

### **Promotion (ösztönzéspolitika)**

Polreczki (2010) szerint a hagyományos marketingcsatornában (termelő – nagykereskedő – kiskereskedő – fogyasztó – esetünkben feldolgozó) lényegesen több marketingtevékenységet kell végezni, mint a direkt értékesítés során. Ilyen lehet például az értékesítési ügynök vagy esetünkben gabona-bróker igénybevételén. Ebben a csatornában adható el viszonylag kis ráfordítások mellett a legnagyobb mennyiségű áru. Jellemző azonban, hogy ebben az esetben is a gabonakereskedő vállalatok értékesítenek a brókerekén keresztül a feldolgozóknak, és még ezeknek a méretüket tekintve nagyobb vállalatoknak is részben le kell mondaniuk az értékesítési döntések egy részéről, mely a közvetítők/brókerek kezébe kerül át. Az ösztönzéspolitika e formájában a brókerek felelőssége a megfelelő ösztönzők használata és a vásárlás élénkítése.

Vannak azonban olyan vállalatok is hazánkban, amelyek direkt értékesítéssel jelennek meg a bosnyák piacon. Ebben az esetben a cégek átvállalják a brókerek által betöltött ösztönzés-

politikai funkciókat, és a megfelelő bosnyák feldolgozók/malmok ismerete mellett a nagyobb profit és magasabb szintű kontroll miatt az értékesítési csatornában ők maguk gondosoknak mind a felvásárlásról, mind az értékesítésről. Ez azonban nagyobb anyagi befektetést igényel a vállalatok részéről, hiszen fejleszteniük kell többek között a humán erőforrásaikat, valamint ápolni a szoros eladó-vevő viszonyt. A direkt értékesítés miatt növekvő adminisztrációs tevékenységek mellett olyan speciális értékesítők felvétele is nélkülözhetetlen, amelyek megfelelő nyelvtudással rendelkeznek a nyugat-balkáni országokban, hiszen ott a szektorban tevékenykedők előszeretettel tárgyalnak és igényt tartanak a saját anyanyelvük használatára a fontos kérdések meghozatalakor.

Az ösztönzéspolitika főbb elemei a bosnyák piacon tehát a megfelelő direkt értékesítési csatornák ismerete, a szoros eladó-vevő kapcsolatok ápolása, és a helyi nyelvek megfelelő ismerete az értékesítés helyén.

### **ÖSSZEZÉS**

A szerző véleménye a tanulmány alapján az, hogy a bár a magyar és bosnyák búzakereskedelem az elmúlt évek export adatai alapján stabilnak tűnnek, a kialakult kereskedelmi kapcsolatok érzékeny lábakon állnak. A magyar magasabb minőségű búzának nincsen semmi olyan versenylőnye a régió hasonló termékeivel szemben, amely közép, illetve hosszú távon nem lemásolható más országok piaci számára. Elsősorban a szerbiai tárolókapacitás és az ebből adódó termék szeparációs lehetőség az, ami veszélyes lehet a magyar búza számára. Igaz ehhez jelentős tőke szükséges, ám Szerbia EU-hoz való közeledése nagy lökést adhat a mezőgazdasági beruházások számára akár már a következő években. Emellett a szerb piac szereplőinek nincsenek kommunikációs problémáik a bosnyák partnerekkel a hasonló nyelvhasználat miatt, mely a magyar félnek többletköltségeket jelent a

kereskedelemben. Ugyanakkor a bosnyák piac szereplői sem dőlhetnek hátra nyugodtan, hiszen a piacok folyamatosan változnak, és a környező országokban potenciálisan megjelenő hasonló kereslet, mely igényt tart a magas és a prémium minőségű búzára, könnyen elfordíthatja a kereskedők figyelmét a Nyugat-Balkán irányából az EU irányában. A jelen helyzetben kiegyensúlyozottan működő kapcsolati rendszer a szerző véleménye alapján a következő években nem fog jelentősen változni, ám érdemes az ellátási lánc szereplőinek mindig nyitott szemmel járni, és figyelni az egyéb értékesítési lehetőségeket a régióban.

### IRODALOMJEGYZÉK

1. COCEREAL: Grain crop forecast, 2016, Letöltve (2017.01.31.) [http://www.cocereal.com/data/1457967495Corigendum%20-%20Coceral%20GRAIN%20estimates\\_2016\\_March\\_11032016.pdf](http://www.cocereal.com/data/1457967495Corigendum%20-%20Coceral%20GRAIN%20estimates_2016_March_11032016.pdf)
2. EUROPEAN COMMISSION: Bosnia and Herzegovina, Bilateral relations in agriculture, 2013, Letöltve (2017.02.13.) [http://ec.europa.eu/agriculture/sites/agriculture/files/bilateral-relations/pdf/bosnia-herzegovina\\_en.pdf](http://ec.europa.eu/agriculture/sites/agriculture/files/bilateral-relations/pdf/bosnia-herzegovina_en.pdf)
3. Fertő Imre (2006). Az agrárkereskedelem átalakulása Magyarországon és a Kelet- Közép Európai országokban. MTA Közgazdaságtudományi Intézet, Budapest
4. IGC: Grain Market Report, 2017, Letöltve (2017.02.08.) <http://www.igc.int/downloads/gmrsummary/gmrsummary.pdf>
5. Kotler Philip (1998). Marketing, Műszaki Könyvkiadó, Budapest
6. KSH: A mezőgazdaság szerepe a nemzetgazdaságban, 2015, 2015, <http://www.ksh.hu/docs/hun/xftp/idoszaki/mezo/mezoszerepe14.pdf>
7. KSH: Gyorstájékoztató – Kalászos gabonák, 2016, 2016, Letöltve (2017.02.01.) <http://www.ksh.hu/docs/hun/xftp/gyor/kal/kal16.html>
8. KSH: A búza termése, 2017 Letöltve (2017.02.07.) [http://www.ksh.hu/docs/hun/xstadat/xstadat\\_eves/i\\_omn012a.html](http://www.ksh.hu/docs/hun/xstadat/xstadat_eves/i_omn012a.html)
9. MGTKSZ: Gabonamérleg, 2016a, Letöltve (2017.02.09.) <http://www.gabonaszovetseg.hu/gabonamerleg.php?k=5>
10. MGTKSZ: Export-import statisztikák, 2016b, Letöltve (2016.01.31.) <http://www.gabonaszovetseg.hu/exportimport.php?k=13>
11. Polereczki Zsolt. (2010). A hagyományos és tájjellegű élelmiszerek célcsoportjai és jellemzésük in Szakály Z. et al (szerk): Marketing a hagyományos és tájjellegű élelmiszerek piacán, Kaposvári Egyetem Gazdálkodástudományi Kar, Kaposvár, 2010, 101-108. p.
12. Sente Viktória (2010). A marketingműveletek végrehajtása – Követendő példa Ausztria in Szakály Z. et al (szerk): Marketing a hagyományos és tájjellegű élelmiszerek piacán, Kaposvári Egyetem Gazdálkodástudományi Kar, Kaposvár, 2010. 194-204. p.
13. Szigeti Orsolya (2010). Az árpolitikával kapcsolatos fogyasztói elvárások, árpolitikai javaslatok in Szakály Z. et al (szerk): Marketing a hagyományos és tájjellegű élelmiszerek piacán, Kaposvári Egyetem Gazdálkodástudományi Kar, Kaposvár, 154-162. p.
14. WITS: Trade data (UN: comtrade), 2017, Letöltve (2017.02.09.) <http://wits.worldbank.org/WITS/WITS/Results/Queryview/QueryView.aspx?Page=DownloadandViewResults&Download=true>



**2015. szeptember 18.**  
A **2015/2016-os tanév** ünnepélyes megnyitója.

# ОСОБЛИВОСТІ ФОРМУВАННЯ ПРОДУКТИВНОСТІ КУКУРУДЗИ В УМОВАХ ДОСТАТНЬОГО ЗВОЛОЖЕННЯ

Мокрієнко Володимир<sup>1</sup>, Гудзовата Ольга<sup>2</sup>, Таран Віталій<sup>3</sup>,  
Приндюк Ярослава<sup>4</sup>, Повлін Ірина<sup>5</sup>

<sup>1</sup> Кандидат с.-г. наук, доцент кафедри рослинництва Національного університету біоресурсів і природокористування України E-mail: [mokrienko@ukr.net](mailto:mokrienko@ukr.net)

<sup>2</sup> Здобувач кафедри рослинництва Національного університету біоресурсів і природокористування України

<sup>3</sup> Здобувач кафедри рослинництва Національного університету біоресурсів і природокористування України

<sup>4</sup> Аспірант кафедри рослинництва Національного університету біоресурсів і природокористування України

<sup>5</sup> Кандидат с.-г. наук, доцент кафедри біології та хімії Закарпатського інституту ім. Ференца Ракоці II

*У статті викладено проблеми вирощування гібридів кукурудзи як культури універсального використання в Україні та в Закарпатській області, а також досліджено фактори, завдяки яким можна збільшити врожайність цієї культури. Зроблено висновок про те, що формування передзбиральної густоти стояння суттєво впливає на збільшення врожайності гібридів кукурудзи.*

## АБСТРАКТ

*The article describes the problems of cultivation of maize hybrids as a culture of universal use in Ukraine and Transcarpathian region, factors that can increase the productivity of this culture. The conclusion was made that the formation of the density of standing, significantly affects the increase in the yield of maize hybrids.*

**Постановка проблеми.** Кукурудза – культура універсального використання з великим генетичним потенціалом. За даними В.С. Цикова<sup>1</sup>, на кормові цілі використовують 70%, харчові 10% і 20% - на технічні. В Україні генетичний потенціал даної культури використовується лише на 50-55% при потенціальній можливості 14-16 т/га. Так, згідно

Держкомстату України, середня врожайність зерна кукурудзи у 2016 році склала 6,6 т/га. Отже, одним із шляхів підвищення валових зборів зерна кукурудзи є розробка нових та удосконалення існуючих зональних елементів технології її вирощування з урахуванням морфобіологічних особливостей гібридів.

Згідно даних вітчизняних і зарубіжних вчених, величина врожайності на 50% обумовлюється генетичними особливостями гібридів, 25% - технологічними заходами

<sup>1</sup> Циков В.С. Кукуруза: технологія, гібриди, семена/ В. С. Циков. - Д. : ВАТ "Видавництво "Зоря", 2003. - 296 с.

і 25% - погодними умовами<sup>2</sup>. Сучасні гібриди кукурудзи характеризуються доброю ефективністю використання природних ресурсів, зокрема мають високу посухо – та жаростійкість, підвищенні коефіцієнти використання ФАР та елементів живлення з ґрунту та добрив. Дослідженнями Мокрієнко В.А.<sup>3</sup> встановлено, що при збільшенні засвоєння рослинами ФАР на 0,1%, врожайність зерна збільшується на 0,8-1,0 т/га.

Лімітуючим фактором реалізації генетичного потенціалу є запаси доступної вологи рослинам протягом вегетаційного періоду. В останні роки ГТК зменшився з 1,1 до 0,8, а в окремих регіонах до 0,6, що негативно впливає на формування продуктивності кукурудзи. Кукурудза має тривалий критичний період вологоспоживання, що співпадає з фазами інтенсивного росту й розвитку, за 10 днів до викидання волотей і протягом 20 днів цвітіння. У цей міжфазний період щодоби одна рослина споживає близько 4 л води, а сумарне водоспоживання складає 70%, що відповідає 2800-3200 м<sup>3</sup>/га. Тому агротехнологічні заходи повинні бути направлені на максимальне накопичення та раціональне використання ґрунтової вологи, а інноваційні гібриди повинні ефективно використовувати вологу на накопичення сухої речовини.

Серед елементів технологій вирощування особливе місце відводиться формуванню оптимальної передзбиральної густоти

стояння рослин. Я. Грушка<sup>4</sup> відмічає, що площа живлення рослин є більш впливовим фактором на формування врожаю кукурудзи, а ніж рівень мінерального живлення. Сучасні гібриди відрізняються архітектонікою рослин. Для гібридів кукурудзи з ФАО 180-280 властиве чітко виражене еректофільне розміщення листового апарату, і дані гібриди формують високу врожайність за рахунок збільшення густоти стояння до 80-85 тис/га. Середньостиглі гібриди (ФАО 300-399) найкращі елементи структури врожаю забезпечують при передзбиральній густоті стояння рослин 65-70 тис/га. Дослідження параметрів оптимальної густоти стояння рослин в різних умовах зволоження набуває важливого практичного значення.

**Аналіз останніх досліджень та публікацій.** Дослідження з оптимізації густоти стояння рослин проводилися в виробничій польовій лабораторії агрономічного відділення ВП НУБіП «Мукачівський аграрний коледж». Ґрунт – дерново-підзолистий з середнім забезпеченням елементами живлення, вміст гумусу (за Тюрнімом) – 2,3%, рН – 5,8. Гідротермічний коефіцієнт за вегетаційний період кукурудзи становив 1,3.

Методичною основою проведення досліджень були «Методика полевого опыта»<sup>5</sup> та «Методика Державного сортовипробування»<sup>6</sup>. Дослід двофакторний, закладений методом розщеплених ділянок. У блоках першого порядку розміщували середньоранні гібриди кукурудзи, дру-

<sup>2</sup> Толорая Т. Р. Продуктивность кукурузы в зависимости от приёмов ухода за посевами: научное издание / Т. Р. Толорая, В. П. Малаканова, Д. В. Ломовской // Кукуруза и сорго : научно-производственный журнал. - 2009. - №6. - С. 3 - 6.

<sup>3</sup> Мокрієнко, В. А. Прогнозування врожайності польових культур за запасами продуктивної вологи / В. А. Мокрієнко // Сучасні аграрні технології : інформаційно-аналітичне видання. - 2012. - N 11. - С. 46-49. [3]

<sup>4</sup> Грушка Я. Монография о кукурузе / Перевод с чешского М. П. Умнова. - Москва : Колос, 1965. - 751 с.

<sup>5</sup> Доспехов Б.А. Методика полевого опыта / Б. А. Доспехов. - 5-е изд., доп. и перероб. - М. : Агропромиздат, 1985. - 352 с. [5]

<sup>6</sup> Методика державного сортовипробування сільськогосподарських структур. Вип. 1. Загальна частина / ред.: В. В. Волкодав; Держ. коміс. України по випробуванню та охороні сортів рослин. - К., 2000. - 100 с.

гого – передзбиральна густина стояння рослин: 60, 70 і 80 тис/га. Страхова надбавка до норми висіву складала 10%. Тому у першому випадку норма висіву насіння складала 66 тис. сх. нас/га, другому – 77 і третьому 88 тис. сх. нас. /га. Технологія вирощування загальноприйнята для зони за виключенням досліджуваного фактора.

**Виклад основного матеріалу.** Кукурудза відноситься до посухостійких культур. Транспіраційний коефіцієнт її коливається від 280 до 400. Нашими дослідженнями встановлено, що запаси доступної вологи в ґрунті змінюються залежно від біологічних особливостей гібридів, густоти стояння рослин (табл. 1). На час сівби кукурудзи в шарі ґрунту 0-10 см запаси доступної вологи рослинам становили 145 мм, зокрема в посівному шарі (0-10 см) – 10 мм, що було достатнім для отримання дружніх і повних сходів. До фази 9-10 листка різниці в запасах ґрунтової вологи не виявлено. Починаючи з фази виходу рослин у трубку (11-13 листок), відмічені відмінності у споживанні вологи між варіантами густоти рослин та гібридів. Так, із збільшенням густоти до 80 тис/га запаси вологи зменшувалися на 12-18%. Найменші запаси було відмічено на варіанті 80 тис/га у гібрида Репутація СВ – 76 мм. У критичний період вологозабезпечення запаси вологи зменшилися на варіанті 60 тис га до 75-81 мм, при 80 тис/га – 51-63 мм. Із збільшенням густоти стояння до 80 тис/га запаси вологи зменшилися ну гібрида Репутація СВ на 32%, ЕС Конкорд – 23%. Отже, у фазу цвітіння проявляються морфобіологічні особливості стосовно водоспоживання. Гібрид ЕС Палаццо та ЕС Конкорд мали на 10-12% менший коефіцієнт водоспоживання порівняно з контрольним варіантом. Гібрид Репутація СВ характеризувався більш інтенсивним використанням вологи на формування одиниці сухої речовини.

**Табл. 1. Запаси доступної вологи рослинам кукурудзи протягом вегетації в шарі ґрунту 0-100см, мм (середнє за 2015-2016 рр.)**

Гібриди	Густина рослин, тис/га	Фази росту й розвитку					
		5-7 листок	11-13 листок	викидання волоті	цвітіння волоті	молочна стиглість зерна	повна стиглість зерна
PR39D81 (ФАО 260) (контроль)	60	110	102	90	77	69	61
	70	109	95	81	68	60	52
	80	109	86	67	54	46	38
ЕС Палаццо (ФАО 220)	60	109	105	94	81	73	65
	70	109	100	87	74	66	58
	80	108	89	74	61	53	45
ЕС Конкорд (ФАО 250)	60	110	104	95	82	74	66
	70	110	97	88	75	67	59
	80	109	86	76	63	55	47
Репутація СВ (ФАО 280)	60	109	99	88	75	67	59
	70	109	89	79	66	58	50
	80	109	76	64	51	43	35

Нашими дослідженнями встановлено, що врожайність зерна кукурудзи формувалася під впливом погодних умов, передзбиральної густоти стояння рослин, генетичного потенціалу та адаптивності його до конкретних зональних умов (табл. 2).

**Табл. 2. Урожайність кукурудзи за стандартної вологості зерна (14%) залежно від густоти стояння рослин, т/га (середнє за 2015-2016 рр)**

Густота стояння рослин, тис/га	Гібрид			
	PR39D81 (FAO 260) (контроль)	ЕС Палаццо (FAO 220)	ЕС Конкорд (FAO 250)	Репутація СВ (FAO 280)
60	8,75	8,12	8,54	7,26
70	9,25	8,94	9,64	8,51
80	7,96	9,56	10,21	7,05
<i>НІР<sub>05</sub></i>	<i>0,02</i>	<i>0,01</i>	<i>0,01</i>	<i>0,02</i>

Нашими дослідженнями встановлено, що гібриди кукурудзи в межах однієї групи стиглості неоднаково реагують на густоту стояння рослин. Гібриди кукурудзи PR39D81 та Репутація СВ найвищу врожайність формували при передзбиральній густоті 70 тис/га – 9,25 і 8,51 т/га відповідно. У гібридів PR39D81 та Репутація СВ із збільшенням густоти до 80 тис/

га урожайність зменшувалася внаслідок плагіофільного розміщення листків та посилення конкуренції в посіві за ФАР та вологу. Гібриди ЕС Палаццо та ЕС Конкорд, яким властиве еректофільне розміщення листків, максимальну врожайність забезпечували при 80 тис/га – 9,56 і 10,21 т/га.

**Висновок.** Формування оптимальної передзбиральної густоти забезпечує збільшення врожайності на 20-30%. У роки з гострим дефіцитом ґрунтової вологи оптимальною є формування на час збирання врожаю 70 тис/га, за умов достатнього зволоження – 80 тис/га. Найбільш адаптованим до даних ґрунтово-кліматичних умов виявився гібрид ЕС Конкорд (FAO 250), який одночасно толерантний до загушення та характеризується добре вираженою компенсаторною здатністю.

## Література

1. Циков В.С. Кукуруза: технология, гибриды, семена / В. С. Циков. - Д. : ВАТ „Видавництво „Зоря”, 2003. - 296 с.
2. Толорая Т. Р. Продуктивность кукурузы в зависимости от приёмов ухода за посевами: научное издание / Т. Р. Толорая, В. П. Малаканова, Д. В. Ломовской // Кукуруза и сорго : научно-производственный журнал. - 2009. - №6. - С. 3 - 6.
3. Мокрієнко, В. А. Прогнозування врожайності польових культур за запасами продуктивної вологи / В. А. Мокрієнко // Сучасні аграрні технології : інформаційно-аналітичне видання. - 2012. - N 11. - С. 46-49.
4. Грушка Я. Монография о кукурузе / Перевод с чешского М. П. Умнова. - Москва : Колос, 1965. - 751 с.
5. Доспехов Б.А. Методика полевого опыта / Б. А. Доспехов. - 5-е изд., доп. и перероб. - М. : Агропромиздат, 1985. - 352 с.
6. Методика державного сортовипробування сільськогосподарських структур. Вип. 1. Загальна частина / ред.: В. В. Волкодав; Держ. коміс. України по випробуванню та охороні сортів рослин. - К., 2000. - 100 с.



# ПРОДУКТИВНІСТЬ КУКУРУДЗИ ЗАЛЕЖНО ВІД СТРОКІВ СІВБИ В УМОВАХ ЗАКАРПАТТЯ

Мокрієнко Володимир<sup>1</sup>, Гудзовата Ольга<sup>2</sup>, Таран Віталій<sup>3</sup>,  
Приндюк Ярослава<sup>4</sup>, Легеза Аттіла<sup>5</sup>

<sup>1</sup> Кандидат с.-г. наук, доцент кафедри рослинництва Національного університету біоресурсів і природокористування України E-mail: [mokrienko@ukr.net](mailto:mokrienko@ukr.net)

<sup>2</sup> Здобувач кафедри рослинництва Національного університету біоресурсів і природокористування України

<sup>3</sup> Здобувач кафедри рослинництва Національного університету біоресурсів і природокористування України

<sup>4</sup> Аспірант кафедри рослинництва Національного університету біоресурсів і природокористування України

<sup>5</sup> Викладач ВП НУБіП України «Мукачівський аграрний коледж»

*У статті викладено проблеми вирощування гібридів кукурудзи як культури універсального використання в Закарпатській області, строки сівби, від яких залежить збільшення врожайності даної культури. Зроблено висновок про те, що оптимальні строки сівби окремих гібридів кукурудзи суттєво впливають на збільшення врожайності.*

## АБСТРАКТ

*The article describes the problems of growing maize hybrids as a culture of universal use in the Transcarpathian region, the sowing terms that influence the increase in productivity of this culture. It is concluded that the optimum time of sowing for individual hybrids of corn have significant influence on yield increase.*

**Постановка проблеми.** Серед елементів технології вирощування кукурудзи важливе місце належить строку сівби, який обумовлює ріст рослин на початкових етапах органогенезу та розвиток у період формування зернової продуктивності<sup>1</sup>. В роки гострим дефіцитом ґрунтової і повітряної посухи та інтенсивного наростання суми ефективних температур ранні строки сівби забезпечують формування вищого врожаю, що обумовлено опти-

мальними умовами водного та температурного режимів у період закладки качана (фаза 3-5 листка) та під час наливання зерна (молочно-воскова стиглість)<sup>2</sup>. Пізні строки сівби більш продуктивні в умовах достатнього зволоження з теплою затяжною осінню<sup>3</sup>. На строк сівби істотно впливає підвид зерна та його консистенція. Так,

<sup>1</sup> Танчик С.П., Скалій І.М., Мокрієнко В.А. Строки сівби кукурудзи із соєю на силос у Лісостепу: Збірник наукових праць Інституту землеробства УААН. – 2004. – Вип. 2-3. – С. 58-61.

<sup>2</sup> Танчик С.П., Мокрієнко В.А. Строки сівби та водоспоживання кукурудзи Збірник наукових праць Інституту землеробства УААН.–К. 2003. – Вип.1 – 2. – С. 109 – 112.

<sup>3</sup> Мокрієнко В.А. Вплив строків сівби на продуктивність нового гібрида кукурудзи PR39D81 // Науковий вісник НАУ. – К. 2003. – Вип. 64. – С. 77 – 80.

гібриди кременистої групи, порівняно з зубовидними, є більш холодостійкими, що зумовлено більшим вмістом в насінні білка, а відповідно і енергії<sup>4</sup>.

Отже, в умовах ризикованого землеробства надзвичайно актуальним є дослідження з оптимізації строків сівби для гібридів з різним підвидом зерна. Крім того, строк сівби – це єдиний агротехнологічний захід, який не потребує додаткових виробничих витрат, а урожайність кукурудзи може зрости на 15-30%.

**Аналіз останніх досліджень та публікацій.** Дослідження з оптимізації строку сівби проводилися в виробничо-польовій лабораторії агрономічного відділення ВП НУБіП «Мукачівський аграрний коледж». Ґрунт – дерново-підзолистий з середнім забезпеченням елементами живлення, вміст гумусу (за Тюрнімом) – 2,3%, рН – 5,8. Гідротермічний коефіцієнт за вегетаційний період кукурудзи становив 1,3.

Методичною основою проведення досліджень були «Методика полевого опыта»<sup>5</sup> та «Методика Державного сорто випробування»<sup>6</sup>. Дослід двофакторний, закладений методом розщеплених ділянок. У блоках першого порядку розміщували середньоранні гібриди кукурудзи, другого – строк сівби за температури ґрунту 6-8 °С, 8-10 і 10-12 °С на глибині 10 см. Норма висіву насіння 88 тис. сх. нас/га. Глибина заробки насіння 4-5 см.

<sup>4</sup> Танчик С.П., Мокрієнко В.А. Оптимізація строків сівби кукурудзи в Лісостепу України // Збірник наукових праць Інституту землеробства УААН.–К. 2003. – Вип.3. – С. 51-54.

<sup>5</sup> Доспехов Б.А. Методика полевого опыта / Б. А. Доспехов. - 5-е изд., доп. и перероб. - М. : Агропромиздат, 1985. - 352 с.

<sup>6</sup> Методика державного сорто випробування сільськогосподарських структур. Вип. 1. Загальна частина / ред.: В. В. Волкодав; Державна комісія України по випробуванню та охороні сортів рослин. - К., 2000. - 100 с.

**Виклад основного матеріалу.** У процесі фотосинтезу листковим апаратом синтезується близько 90% сухої речовини. Тому важливим є сформувати таку площу листків, яка б забезпечувала високу інтенсивність фотосинтезу. Дослідженнями встановлено, що оптимальною вважається така площа листків, яка забезпечує максимальний газообмін у посіві<sup>4</sup>. А.О. Ничипорович відмічає, що інтенсивне накопичення сухої речовини відбувається за площі листків 40-50 тис. м<sup>2</sup>/га.

Нашими дослідженнями встановлено, що площа листків формувалася під впливом архітекtonіки та біологічних особливостей гібридів кукурудзи і строків сівби (табл. 1).

**Табл. 1. Площа асиміляційної поверхні рослин кукурудзи протягом вегетаційного періоду, тис. м<sup>2</sup>/га (середнє за 2015-2016 рр.)**

Гібриди	Строк сівби, °С	Фази росту й розвитку					
		5-7 листок	11-13 листок	викидання волоті	цвітіння волоті	молочна стиглість зерна	повна стиглість зерна
PR39D81 (ФАО 260)(контроль)	6-8	5,6	9,7	38,9	42,7	35,4	21,6
	8-10	5,5	9,1	37,6	40,3	33,2	19,1
	10-12	5,3	8,9	34,8	38,3	29,1	16,9
ЕС Палаццо (ФАО 220)	6-8	5,3	9,5	38,4	42,1	36,0	22,1
	8-10	5,3	9,2	37,6	40,9	34,0	20,7
	10-12	5,1	9,0	35,8	38,7	30,1	18,4
ЕС Конкорд (ФАО 250)	6-8	5,7	9,9	38,8	42,5	36,4	22,5
	8-10	5,7	9,6	38,1	41,3	34,4	21,1
	10-12	5,5	9,4	36,2	39,1	30,5	18,8
Регуґація СВ (ФАО 280)	6-8	5,1	9,2	38,4	42,2	34,9	21,1
	8-10	5,0	8,6	37,1	39,8	32,7	18,6
	10-12	4,8	8,4	34,3	37,8	28,6	16,4

На початкових фазах росту й розвитку, до утворення 11-13 листка, строки сівби не істотно впливали на розміри асиміляційного апарату – різниця по варіантах не перевищувала 2-3%. У період інтенсивного росту й розвитку строк сівби істотно впливав на формування листкового апарату. Так, найбільша площа листків у гібридів кукурудзи відмічена у фазу цвітіння, після чого спостерігається її зменшення, що обумовлено підсиханням листків нижнього та середнього ярусів. У фазу цвітіння різниця між раннім і пізнім строком сівби становила 10-15%. Найбільш тривалим функціонуванням листкового апарату, а відповідно і інтенсивним накопиченням сухої речовини, відзначався гібрид ЕС Конкорд, у якого фотосинтетичний потенціал склав 2,37 млн. м<sup>2</sup> днів/га.

Нашими дослідженнями встановлено, що біологічних особливостей потенціалу гібрида (табл. 2). Гібриди кукурудзи PR39D81 і ЕС Конкорд вищу врожайність формували за першого строку сівби – 9,12 і 10,8 т/га;

ЕС Палаццо і Репутація СВ – за другого (9,26 і 8,36 т/га). Із перенесенням строку сівби гібридів PR39D81 і ЕС Конкорд на пізні при-зводить до зниження врожайності зерна на 16-18%.

**Табл. 2. Урожайність кукурудзи за стандартної вологості зерна (14%) залежно від строку сівби, т/га (середнє за 2015-2016 рр)**

Строк сівби, °С	Гібрид			
	PR39D81 (ФАО 260) (контроль)	ЕС Палаццо (ФАО 220)	ЕС Конкорд (ФАО 250)	Репутація СВ (ФАО 280)
6-8	9,12	8,45	10,8	7,86
8-10	8,75	9,26	9,75	8,36
10-12	7,41	8,95	9,05	8,04
<i>НІР</i> <sub>05</sub>	0,02	0,01	0,01	0,02

**Висновок.** Для максимальної реалізації генетичного потенціалу кукурудзи та ефективного використання природних ресурсів сівбу доцільно розпочинати з гібридів PR39D81 та ЕС Конкорд за температури ґрунту 6-8 °С. Середньоранні ЕС Палаццо і Репутація СВ – при температурі 8-10 °С на глибині 10 см.

### Література

1. Танчик С.П., Скалій І.М., Мокрієнко В.А. Строки сівби кукурудзи із соєю на силос у Лісостепу: Збірник наукових праць Інституту землеробства УААН.– 2004. – Вип. 2-3. – С. 58-61.
2. Танчик С.П., Мокрієнко В.А. Строки сівби та водоспоживання кукурудзи Збірник наукових праць Інституту землеробства УААН.–К. 2003. – Вип.1 – 2. – С. 109 – 112.
3. Мокрієнко В.А. Вплив строків сівби на продуктивність нового гібрида кукурудзи PR39D81 // Науковий вісник НАУ. – К. 2003. – Вип. 64. – С. 77 – 80.
4. Танчик С.П., Мокрієнко В.А. Оптимізація строків сівби кукурудзи в Лісостепу України // Збірник наукових праць Інституту землеробства УААН.–К. 2003. – Вип.3. – С. 51-54.
5. Доспехов Б.А. Методика полевого опыта / Б. А. Доспехов. - 5-е изд., доп. и перероб. - М. : Агропромиздат, 1985. - 352 с.
6. Методика державного сортовипробування сільськогосподарських структур. Вип. 1. Загальна частина / ред.: В. В. Волкодав; Державна комісія України по випробуванню та охороні сортів рослин. - К., 2000. - 100 с.



2016. június 24.  
Tanévzáró és diplomaátadó ünnepség.

# ПРЕДМЕТНА ОБЛАСТЬ СУСПІЛЬНОЇ ГЕОГРАФІЇ: ПОПЕРЕДНІЙ ДОСВІД ТА НОВІ БАЧЕННЯ В КОНТЕКСТІ СУЧАСНИХ ГНОСЕОЛОГІЧНИХ ПОТРЕБ

---

М. С. Дністрянський

Доктор географічних наук, професор кафедри географії і туризму Закарпатського угорського інституту ім. Ференца Ракоці ІІ  
*m\_dnister@ukr.net*

*У публікації зроблено аналіз поширених у сучасній українській суспільній географії визначень цієї науки. Обґрунтовано необхідність нового погляду на предмет гуманітарної географії. Запропоновано визначення суспільної географії як науки про геопросторовий розвиток, розміщення, життєдіяльність і взаємодію людських спільнот та формування під їхнім впливом культурних краєвидів. Відображено різні аспекти географії людських спільнот. Розкрито зміст поняття культурного краєвиду як інтегрального поєднання видимих суспільно-географічних ландшафтів, обличчя яких формують людські поселення (постійні й тимчасові), господарські об'єкти, сільськогосподарські угіддя, шляхи сполучення, інженерна інфраструктура, та характерних природно-географічних особливостей земної поверхні.*

**Ключові слова:** предмет суспільної географії, структура суспільної географії, географія людських спільнот, географічний простір, культурні краєвиди.

## АБСТРАКТ

*The analysis common in modern Ukrainian social geography of the values of science are made. The necessity of a new view on the subject of human geography is considered. The definition of human geography as a science of geospatial development, deployment, life and interaction of human communities and formation of cultural landscapes under their influence is proposed. Different aspects of the geography of human communities are reflected. The content of the concept of cultural landscape as integral combination of visible social and geographical landscapes, faces of which form human settlement (permanent and temporary) objects, agricultural land, railways, engineering infrastructure, and characteristic natural geographic features of the earth's surface are exposed.*

**Key words:** the subject of social geography, the structure of social geography, geography human communities, geographical space, cultural landscapes.

---

На початку 2000-х років з'явилися й інші підходи в окресленні об'єктно-предметної сфери суспільно географії. Зокрема, О. Г. Топчієв у 2004 році визначив суспільну географію як «науку про соціально-економічну організацію ландшафтної обо-

лонки»<sup>1</sup>. Бачення об'єктом суспільної географії ландшафтної оболонки, яке логічно випливало з сутності географії загалом, зміцнювало цілісність системи

<sup>1</sup> Топчієв О. Г. Суспільно-географічні дослідження: методологія, методи, методики. – Одеса: Астропринт, 2005. – С. 75

географічних дисциплін. В той же час, з огляду на популярність на пострадянському просторі т. зв. геосферної парадигми, набуло поширення і визначення об'єктом дослідження гуманітарної географії всього суспільства та його сфер, а предметом – їхньої геопросторової (територіальної) організації. При цьому геопросторова організація розглядається О. І. Шаблієм і як розміщення, і як зв'язки, і як поєднання компонентів різних сфер на території, і як їхнє функціонування<sup>2</sup>. Такий підхід до виділення об'єкта й предмета суспільної географії також має свої переваги, адже забезпечує збалансоване розуміння рівнозначності географічного дослідження всіх сфер суспільства, їхньої взаємопов'язаності і є зручним для виділення складових гуманітарної географії (політичної, соціальної, економічної та ін.). Однак, вже усталене в Україні визначення суспільної географії як науки про геопросторову (територіальну) організацію суспільства має і слабкі місця та не зовсім відповідає новим пізнавальним й суспільним викликам. *По-перше, головний акцент на понятті геопросторової організації – це абсолютизація хорологічних аспектів об'єкта дослідження і абстрагування від субстанційних особливостей і властивостей суспільних складових, їхнього формування й динаміки в результаті процесів взаємодії та розвитку. Спроби включити в поняття геопросторової організації й питання функціонування є непереконливими, адже це поняття за своєю семантикою безпосередньо не охоплює функціональні аспекти. По-друге, надто широким і неконкретизованим є сам об'єкт дослідження – суспільство, навіть якщо його диференціювати за сферами (соціальною, економічною, політичною, культурною, духовною). За таким розмитим трак-*

*туванням об'єкта досліджень на задній план відходять людські спільноти (етнічні (народи, нації), поселенські (мешканці населених пунктів), соціально-культурні (релігійні й конфесійні об'єднання), соціально-економічні (корпорації, об'єднання, підприємства), політичні (політичні нації, партії, організації), які водночас і сформувалися під впливом географічних реалій, і є творцями суспільного геопростору, а тому й повинні бути основним об'єктом суспільної географії. Важливо зауважити, що формування суспільного геопростору забезпечує не людина як індивід, і не населення чи людство загалом, а саме людські спільноти, походження яких суттєво залежить від географічного середовища. Тобто людські спільноти і сформувалися в умовах географічного середовища, і самі є його провідним компонентом. А оскільки суспільний геопростір є результатом процесів геопросторового розвитку, розміщення, життєдіяльності та взаємодії людських спільнот, то саме вони і повинні бути в основі предмета дослідження. І по-третє, різнобічність усіх таких геопросторових варіантів взаємодії людських спільнот між собою та у відношення до природного середовища проявляється в різноманітності й унікальності інтегральних краєвидів, які є поєднанням елементів суспільно-географічного та природно-географічного просторів. Такі інтегральні соціально-природні краєвиди доцільно означити як культурні, оскільки вони включають і матеріальні, і втілені в матеріальному духовні культурні надбання людства, своєрідно поєднані з природним середовищем. Пояснення природи і походження культурних краєвидів на рівні глобального світу, країн, районів, місцевостей в поняттях геопросторової організації суспільства є проблематичним, адже потребує визначення активної ролі людських спільнот, історично-культурної символіки територій, аналізу всієї*

<sup>2</sup> Шаблій О. І. Суспільна географія: теорія, історія, українознавчі студії. – Львів: ЛНУ імені Івана Франка, 2001. – С.

сукупності взаємозв'язків у відношеннях природа – людська свідомість – культура. Отже, з урахуванням як попереднього досвіду, так і нових гносеологічних потреб **суспільна (гуманітарна) географія – це розділ географічної науки про геопросторовий розвиток, розміщення, життєдіяльність і взаємодію людських спільнот та формування під їхнім впливом культурних краєвидів.**

Така інтерпретація предмета суспільної географії не заперечує, а розвиває окреслені попередні підходи, враховуючи український та світовий досвід. Зокрема, включає і питання «територіальної організації людської діяльності» (як одного з аспектів життєдіяльності спільнот), на якому наголошував М. Д. Пістун<sup>3</sup>, і яке актуалізовано у визначенні гуманітарної географії на Заході, і опосередковано розвиває думку О. Г. Топчієва про ландшафтну оболонку як об'єкт дослідження всієї системи географічних наук<sup>4</sup>.

В означеному трактуванні предмета суспільної географії центральними є два поняття: 1) людських спільнот, їхнього геопросторового розвитку, розміщення, життєдіяльності й взаємодії, та 2) культурних краєвидів, формування яких також є наслідком взаємин людства та природного середовища. Саме *поєднання людських спільнот як особливих територіально-організованих соціальних утворень та культурних краєвидів і забезпечує субстанційну наповненість суспільно-географічного світу та творить каркас географічного простору загалом.*

<sup>3</sup> Пістун М. Д. Історія розвитку категорії та її вживання в українській географії // Проблеми суспільної географії. Зб. наук. пр. – К: Інститут географії НАН України, 2010. – Вип. 1. – С. 12 – 14

<sup>4</sup> Топчієв О. Г. Суспільно-географічні дослідження: методологія, методи, методики. – Одеса: Астропринт, 2005. – С. 75

Середовище людських спільнот є різноманітним, а їхнє виникнення і поширення – це загальна соціальна закономірність, результат інформаційно-організаційної пов'язаності людського суспільства. Усю сукупність людських спільнот можна поділити на великі об'єктивно існуючі й відносно стійкі групи, які пов'язані і спільністю ознак чи метою, і організаційно-територіально, які відіграють провідну роль в суспільно-географічних процесах (етнічні (племена, народності, нації), расові (раси, підраси, змішано-расові типи), політичні (партії, політичні організації, політичні нації), релігійні (релігії, конфесії), соціальні (класи, прошарки, касти та ін.), поселенські ( мешканці міст, сіл), та величезну кількість ситуативних чи тимчасових груп, наприклад, трудові чи навчальні колективи, туристичні групи та багато ін., які забезпечують різні аспекти функціонування підрозділів суспільства. Наприклад, поширення споріднених етносів та світових релігій, за якими стоять і відмінності традиційної культури, природокористування, релігійно-архітектурні артефакти тощо, визначає в комплексі цивілізаційні відмінності сучасного світу<sup>5</sup>. Отже, в процесах життєдіяльності і розміщення людських спільнот формуються цивілізації, країни і райони, окреслюється їхнє культурне обличчя, а процеси розвитку й взаємодії визначають характер змін в різних частинах світу.

Виділення різних сфер суспільства (соціальної, економічної, політичної, етнічної та ін.), яке зберігає методологічну значущість і в суспільно-географічному аналізі і при виділенні галузевих гуманітарно-географічних дисциплін, також доцільно розглядати в контексті поширення різних типів людських спільнот чи видів їхньої життєдіяльності. Наприклад, етнічна чи

<sup>5</sup> Дністрянський М. С. Геополітика. – Львів: ЛНУ імені Івана Франка, 2011. – С. 33

релігійна сфери формуються етнічними та релігійними спільнотами, а, скажімо, політична й економічна сфери – наявністю відповідних видів життєдіяльності (політичної й економічної), які можуть бути притаманні різним спільнотам, не лише політичним та економічним.

*Культурні краєвиди різного рівня є інтегральним поєднанням видимих суспільно-географічних ландшафтів, обличчя яких формують людські поселення (постійні й тимчасові), господарські об'єкти, сільськогосподарські угіддя, шляхи сполучення, інженерна інфраструктура) та характерних природно-географічних особливостей земної поверхні. Кожен з таких краєвидів має своє культурне обличчя та неповторну символіку, які визначаються насамперед особливостями історичного розвитку, етнічного й релігійного складу населення. Так само культурні краєвиди наочно відображають ступінь освоєності території, а також технологічно-економічний рівень суспільства на цій території та природні відмінності життєдіяльності людей.*

За своєю природою культурні краєвиди є континуальним полем суспільно-географічних й природно-географічних взаємозв'язків, в межах якого можна виділяти якісь типологічні відмінності (цивілізаційні, етнокультурні, урбаністичні чи сільські та ін.), проте недоцільно ставити питання про дискретні цілісні організми, а лише про осередки більш інтенсивних чи менш інтенсивних взаємовпливів. З огляду на це методологічно хибним було б проголошення певних

фрагментів глобального культурного краєвиду цілісними системами, що зараз простежується в українській природничій географії, коли дуже часто проголошуються геосистемами різні частини природно-географічного простору, незважаючи на відсутність у них реальних зв'язків та властивостей, які відповідали б критеріям системності. Тобто в суспільно-географічному аналізі культурних краєвидів важливим є не механічне ототожнення їх з певними аналогами, а насамперед дослідження реальних внутрішніх й зовнішніх відносин з урахуванням моменту їхньої унікальності. Інший важливий аспект вивчення культурних краєвидів – це пізнання різних механізмів та варіантів ідентифікації населення і території, а також формування географічних образів чи символів.

Насамкінець, слід зазначити, що згідно з таким поглядом суспільна географія вже не виступатиме як наука про сукупність суспільних просторових форм будь-яких соціальних об'єктів, а як дійсно гуманітарна географія, в епіцентрі досліджень якої є географічний світ людських спільнот. А це своєю чергою відкриває широке поле пізнання умов, форм і результатів життєдіяльності спільнот, і закономірностей, проблем, та перспектив їхньої взаємодії, і унікальності та різноманіття культурних краєвидів. Окреслений підхід аж ніяк не заперечує попередніх здобутків суспільної географії, а лише ставить питання нові акценти в суспільно-географічних дослідженнях та в поданні суспільно-географічної інформації.



### Література

1. Дністрянський М. С. Геополітика. – Львів: ЛНУ імені Івана Франка, 2011. – 436 с.
2. Пістун М. Д. Основи теорії суспільної географії. – К.: Вища школа, 1994. – 154 с.
3. Пістун М. Д. Історія розвитку категорії та її вживання в українській географії // Проблеми суспільної географії. Зб. наук. пр. – К: Інститут географії НАН України, 2010. – Вип. 1. – С. 12 – 14.
4. Топчієв О. Г. Суспільно-географічні дослідження: методологія, методи, методика. – Одеса: Астропринт, 2005. – 632 с.
5. Шаблій О. І. Суспільна географія: теорія, історія, українознавчі студії. – Львів: ЛНУ імені Івана Франка, 2001. – 744 с.
6. Human geography [Electronic resource]. – Mode of access: <http://www.oxforddictionaries.com/definition/english/human-geography>.



2016. szeptember 23.

A 2016/2017-es tanév ünnepélyes megnyitója.

# „A HATÁROK NEM ELVÁLASZTANAK, HANEM ÖSSZEKÖTNEK EGYMÁSSAL”<sup>\*</sup> A SZOVJET–MAGYAR KISHATÁRFORGALOM ALAKULÁSA 1989–1991 KÖZÖTT<sup>\*\*</sup>

LUKÁCS ATTILA

Szabadfoglalkozású kutató, Beregszász,  
lukacsattila8@gmail.com

*A kárpátaljai magyarság számára a kishatárforgalom kiemelt fontossággal bírt. Sokaknak a kapcsolattartás mellett a megélhetés egyik forrását is jelentette. A kishatárforgalom komplex kapcsolati formákat hozott létre a határ mentén élők körében, melyben a magyarság vagy a magyar nyelv tudása sokkal inkább volt gazdasági, mint etnikai vagy akár magyarságpolitikai tényező. A tanulmányban a szovjet–magyar kishatárforgalmi egyezmény hatásait kívánom bemutatni.*

## ABSTRACT

*Local border traffic and the opportunity to cross the border at all have been of a significant importance for the Hungarians of Transcarpathia both in the past and nowadays, as it means not only keeping in touch for many of them, but one of the sources of livelihood as well. Local border traffic has produced complex connections of the people living along the borders that is linked with border-crossing, in which the knowledge of the Hungarian language or being a Hungarian proved to be rather an economic than an ethnic or political factor. In my paper I would like to present the effects of the Soviet-Hungarian agreement of the local border traffic.*

Az 1989–1991 közötti szovjet–magyar kishatárforgalom jelentős mértékben befolyásolta a kárpátaljai és a magyarországi magyarság közötti kapcsolattartást, annak intenzitását, egymás megítélését, illetve új formációkat, kapcsolati formákat hozott létre a szovjet–magyar határtérség mentén. A peresztrojka és glasznoszty adta szocialista-demokratikus reformátalakulás lehetőséget teremtett nemcsak a baráti és kapitalista államok közeledésére, hanem a nemzeti kapcsolatok ápolására is a határok nyitottabbá és átjárhatóbbá tételének köszönhetően. Mindezt elősegítette az, hogy a '80-as évek második felétől kezdve a magyarországi pártpolitikában komoly ideológiai változás és a határon túli magyarsághoz

való intenzívebb közeledés következett be. Ugyanakkor „*téves azt állítani, hogy 1989 előtt a magyar állam egyáltalán nem foglalkozott a határon túli magyarokkal. Az viszont állítható, hogy ennek minimális hatása volt a határon túli magyarok jogaira vonatkozóan.*”<sup>1</sup>

A kishatárforgalommal kapcsolatos forrásokat leginkább a média jelentette. A legnagyobb

<sup>\*</sup> Deák András: Grósz Károllyal Záhonyban és Kárpátalján. Népszava. 117. évf., 7–9. sz. 1.

<sup>\*\*</sup> A tanulmány elkészítését a Magyar Tudományos Akadémia Domus ösztöndíja tette lehetővé.

<sup>1</sup> Kántor Zoltán: Nemzetpolitika a rendszerváltás előtt és után. In: Távoldás és közelítések. Rendszerváltás és Kádár-korszak. 183–196. Szerkesztette: Majtényi György és Szabó Csaba, Állambiztonsági Szolgálatok történelmi levéltára, Kossuth Kiadó, Budapest, 2008. 185.

országos napilapok, mint a *Népszabadság*, *Népszava* és az *MTI*, a Magyar Televízió híradásai ugyanakkor a magyarországi kormánypárthoz volt köthető, mely ellenőrzése alatt tartotta azok tartalmát, irányvonalát. A kivételt a szabolcsi, 1989-ben, Burget Lajos újságíró által alapított *Határ-Szél* nevű magánlap jelentette, mely kritikus volt a kormány kishatárforgalommal kapcsolatos intézkedéseit vagy annak hiányát illetően. A legtöbb számban foglalkozott Kárpátaljával, a kárpátaljai magyarság mindennapjaival, problémáival. A kárpátaljai részről szintén a pártállami *Kárpáti Igaz Szó* szolgáltatta a forrásokat. A kishatárforgalommal kapcsolatban, és a határszakasz változását (SUBA 2008, SUBA 2012) illetően számos kutatás jelent meg, melyek leginkább a vonatkozó határszakasz struktúráját, működését jellemezték (SALLAI 1996, SALLAI 1997). Különösen megszorodtak a vonatkozó kutatások a magyarországi uniós csatlakozás határstratégiáját, harmadik országokkal kapcsolatos határkérdéseket vizsgáló tudományos munkák (*Hármas határok néprajzi értelmezésben* Szerk: Turai Tünde MTA BTK Néprajztudományi Intézet, Budapest, 2015<sup>2</sup>).

Jelen tanulmány igyekszik bemutatni azokat a hatásokat, melyeket a kishatárforgalom okozott a térség életében, értve ezalatt a problémákat, a határszakasz fejlődését és az emberi, nemzeti kapcsolatokban bekövetkezett változásokat elsősorban a fellelhető korabeli sajtó alapján.

### **A SZOVJET–MAGYAR HATÁRSZAKASZ VÁLTOZÁSA ÉS A KISHATÁRFORGALOM KIALAKULÁSA**

A trianoni, majd a párizsi békeszerződések kialakította határok alapvetően meg-

határozták az anyaországi és a határon túli magyarság kapcsolattartásának lehetőségeit, magyarságát, lokációját. Magyarország határtérsége alapvetően homogénnek tekinthető, hiszen a külhoni magyarság zöme a határ menti térségekbe tömörült, ugyanis a határ megváltozása okozta a határon túli létet, és nem a lakosság migrációja. A határváltozást elszenvedett határon túlivá vált és a magyarországi magyarság egy nehezen felfogható problémával találta szemben magát. Családok, rokonok, barátok, ismerősök, munkahelyek, gazdasági életterek mozgásteret megváltozott, megrekedt, határral lett elválasztva. Ennek fényében kijelenthetjük, hogy a határon túli lét egyik meghatározója a határ lett, és a két fél kapcsolattartásának alapját annak átjárhatósága jelentette. A határátlépés magával hozta a személyazonosításra szolgáló okmányon felül az utazásra jogosító úti okmányok széles körben való elterjedését is, mely költséget, időt és hivatali szerveket igényelt, ám elsősorban nemzetközi, de legalábbis bilaterális megegyezést a befogadó állam tekintetében. A határtérségben élő magyar nemzetiségű lakosság célirányos mozgását pedig a szigorú vagy protokolláris határátkelési procedúrák nehezítették, mely nem várt nehézséget okozott a befogadó állam, a magyar államszervek, de leginkább az egyszerű átlagember életében. Ennek érdekében jött létre a kishatárszéli vagy kishatárforgalom fogalma és intézménye, mely lényegesen megkönnyítette a határon túlról érkező magyarság mozgását. A családi, rokoni és kezdetben munkahelyi, kulturális kapcsolatok főleg a vonzáskörzetüket vesztett határ menti térségekbe korlátozódtak. Célszerű volt a könnyített határátlépést ezeken a területeken lehetővé tenni, aminek következtében számos, a határ mentén fekvő települések állandó lakói meghatározott feltételek teljesítése mellett könnyebben érintkezhettek egymással. A trianoni Magyarország hamar érzékelte

<sup>2</sup> Külön kiemelném az ukrán–magyar határtérséggel kapcsolatos kutatásokat végző Borbély Sándor munkásságát. Borbély Sándor: Informális gazdasági stratégiák a magyar–ukrán határvidéken 217–245. In *Hármas határok néprajzi értelmezésben*. Szerk: Turai Tünde MTA BTK Néprajztudományi Intézet, Budapest, 2015.

ennek a megoldásnak a szükségességét, így több határ menti országgal kishatárforgalmi megállapodást kötött. Magyarország északi és keleti részének esetében Csehszlovákiával, Romániával alakult ki a kishatárforgalmi intézmény. A fő határátlépési pontok mellett kishatárforgalmi átkelőhelyek is létesültek törvényileg meghatározott településeken.<sup>3</sup>

A mai értelemben vett Ung, Ugocsa, Bereg és Máramaros megyék, valamint kis részben Szabolcs és Szatmár megyék területén létrejött Kárpátalja létét a saint-germain-en-laye-i és a trianoni békeszerződésnek köszönhetette. A területen húzódó hegyvidéki terület, a Verhovina az I. vh. előtti Magyarország egyik legfejletlenebb térsége volt. Az 1919-ben Podkarpatszka Rusz néven Csehszlovákia kötelékébe került régió Magyarországgal mindössze 135 km-es határszakasszal rendelkezett. A két világháború közötti határátlépés gyakorlatának kialakulásában szerepet játszott a határon túlra került magyarsággal történő kapcsolattartás, mely nemcsak rokoni, baráti látogatások, hanem társadalmi és gazdasági, kulturális szempontból is fontos volt. Ugyan a szerződés megkövetelte a helyszíni határkimérést tudományos műszerekkel és módszerekkel, ám az egyes államok merev hozzáállása nagyban megnehezítette a határ ésszerű kijelölését.<sup>4</sup> Így a folyamat során birtokokat vágtek ketté, és a gazda az állatait a szomszédos országban volt kénytelen legetetni a két ország közötti egyezmény értelmében.<sup>5</sup> A két világháború alatti kishatár kérdése jóval liberálisabb és nyitottabb volt a viz-

gálandó érához képest. A határ átjárhatóságát csak 1923-ra sikerült tisztázni, addig nem is volt intézményesített határellenőrzés.<sup>6</sup> Sőt az illegális határátlépés során maga a magyar nyelv tudása, a magyar etnikum a legtöbb esetben felmentő tényező volt. Ez látható az 1925-ben a Határszolgálati Utasítás alapján is: „határsértést magyar szempontból csak idegen honos követhet el”,<sup>7</sup> a fegyverhasználat alkalmazása tilos volt, kizárólag önvédelmi célokat szolgálhatott. A határ elválasztó szerepének hangsúlyozása, a magyar-magyar kapcsolatok megkívánták a határ rendjének rögzítését, melynek során Csehszlovákia esetében ez a határszéli úti igazolvány bevezetését jelentette 10-km-es, indokolt esetben 15 km-es mélységig meghatározott határ menti települések esetében, amely 1 évre szólt, és egy huzamban 8 napos tartózkodást engedélyezett a következő átkelőhelyeken: **Tiszabecs-Tiszaújlak, Szatmárcseke-Badaló, Beregsurány-Asztély, Barabás-Mezőkaszony, Záhony-Csap** (vasút)<sup>8</sup>. A kishatárszéli forgalmat úti okmányok nélkül a mentők, tűzoltók, bányamentők, gyakran az orvosok is igénybe vehették, rájuk vészhelyzet esetén nem vonatkoztak ilyesféle megkötések. Változást jelentettek a korábbiakhoz képest a mélységi tranzitutazások, határforgalmak ellenőrzése, melyeknek felügyeletére létrehozták a fegyveres határrendőrséget.

1938–1939-ben a területi revízió során Kárpátalja ismét visszakerült Magyarországhoz, átalakult a határellenőrzés korábbi gyakorlata, majd a vesztes világháborút

<sup>3</sup> Sallai János: Kishatárforgalom, kelet-magyarországi határkapcsolat. Rendőrtisztai főiskola. Rendvédelmi füzetek 2003/11. Budapest, 2003. 5.

<sup>4</sup> A határkérdés tekintetében legrugalmasabb Ausztria és Csehszlovákia volt a terepviszonyokat illetően, Románia és Jugoszlávia viszont merev és megingathatatlan volt. Suba János: Magyarország trianoni határainak kitűzése. Interneten: [http://www.rubicon.hu/magyar/oldalak/magyarorszag\\_trianoni\\_hatarainak\\_kituzese/](http://www.rubicon.hu/magyar/oldalak/magyarorszag_trianoni_hatarainak_kituzese/) (Letöltve: 2017.03.18.)

<sup>5</sup> Sallai J.: Kishatárforgalom... 4.

<sup>6</sup> A Trianon utáni Magyarországon a haderő rejtése okán is indokolt volt a Magyar Királyi Vámőrség 1921. augusztus 25.-i létrehozása. NAGY GYÖRGY: *A Magyar Királyi Határrendőrség felállításának okai, máig ható jelentősége*. In *A modernkori magyar határrendészet százttíz éve*. Szerkesztette: GAÁL GYULA, HAUTZINGER ZOLTÁN, Magyar Rendésztudományi Társaság Határrendészeti Tagozat Budapest, 2013. 21–22.

<sup>7</sup> SALLAI J.: *Kishatárforgalom*... 5.

<sup>8</sup> Uo. 7.

követően a csehszlovák–szovjet egyezmény<sup>9</sup> és a párizsi békeszerződést követően a Szovjetunióhoz került. A magyar és szovjet közös határ kijelölése tehát nem az első világháborút lezáró trianoni, hanem a második világháborút követő 1947. február 10-én aláírt párizsi békeszerződés következménye volt, mely a Szovjetunió Kárpát-medencei megjelenésével egy új geopolitikai helyzetet, Magyarországnak számára egy új, nem kívánt szomszédságot teremtett. Kisebbségi módosításokkal ugyan, Magyarország kénytelen volt visszavonulni a korábban megállapított határai mögé.<sup>10</sup> „A jogi alapot az 1947. évi párizsi békeszerződés 1. cikke adta, amely megerősítette a trianoni békediktátum határokat kijelölő cikkelyeit, illetve az ezek alapján felállított határmegállapító bizottságok által létrehozott határdokumentumokat... Így a kitűzendő magyar–szovjet határ teljes hossza 135 km és 88 m volt...”<sup>11</sup> Igaz, hogy ez gyakorlatban a teljes 2233 km-es határhosszból csak 6%-ot jelentett, ám a Szovjetunió befolyása miatt a legfontosabb határszakaszává vált. A szovjet fél halogatása miatt a határ kijelölése és annak jogi szintre emelése 1949. július 30-án Moszkvában aláírt demarkációs okmányban történt meg, melyet csak az „1962. évi 16. törvényerejű rendelet a Magyar Népköztársaság Kormánya és a Szovjet Szocialista Köztársaságok Szövetsége Kormánya között a magyar–szovjet államhatár rendjé-

nek megállapítása, határkérdésekben kölcsönös segítségnyújtás és együttműködés tárgyában Budapesten, 1961. évi október hó 3-án létrejött szerződés kihirdetéséről (júl. 13.)”<sup>12</sup> című rendelet rögzítette a jogrendben. Maga a szerződés alapdokumentumként funkcionált a határral kapcsolatos további ügyekben, és tartalmilag 5 fejezeten és 61 cikkben keresztül tárgyalta a határ megállapításával, karbantartásával, személyzetével, illetve a határátlépésével kapcsolatos elvárásokat.

A határ civil személyekre vonatkozó átlépésének rendjéről leginkább a IV. fejezet 38. cikke rendelkezett. A két világháború közötti időszak kis-, határszéli határforgalmához képest sokkalta radikálisabb volt. A határ megközelítése akár karbantartási munkálatok elvégzése esetén is megkövetelte az előzetes értesítést a határ jogosulatlan vagy félreértést elkerülendő megközelítése végett. A határt a korábbiakhoz képest igen szigorúan, illetve a szovjet oldalról műszaki hatázzárral védték. A két határ között a határátlépésre jogosító fényképes igazolvány vagy kiküldetési névjegyzék használatával (52. cikk), és kijelölt határátlépési pontok mentén történő határátlépést (41. cikk) írt elő, illetve egyes esetekben szabályozta azok időtartamát és a határsértések eljárását is (38. cikk).

A szovjet fél szorgalmazására végül lépések történtek a kétoldalú konzuli kapcsolatok, illetve főleg a kettős állampolgársági ügyeket illetően. A párizsi békeszerződést követően ugyanis hivatalos rendezése a kérdésnek nem történt meg. A két állam közötti állampolgársági kérdések tisztázását 1957. augusztus 24-én Budapesten rendezték, mely során kijelentették hogy a „Magyar Népköztársaság Kormánya és a Szovjet Szocialista Köztársaságok Szövetségének Kormánya tekintettel arra, hogy a Szerződő Felek területén olyan személyek is laknak, akiket mindkét Fél a saját jogszabályai alapján állampolgárainak tart, attól

<sup>9</sup> 1945. június 29-ei szovjet–csehszlovák egyezmény keretében Csehszlovákia lemondott Szovjetunió javára Kárpátaljáról. A határátkelőhelyek tekintetében lényeges, hogy ekkor csatolják Kárpátaljához Csap települését is.

Az 1945. június 29-ei szovjet–csehszlovák szerződés Kárpátaljáról. In Külgügyi Szemle 2004/1. Interneten: [http://kki.gov.hu/download/f/3c/b0000/Kulugyi\\_Szemle\\_2004\\_01\\_Az\\_1945\\_j%C3%BAnius\\_29-i\\_szov\\_.pdf](http://kki.gov.hu/download/f/3c/b0000/Kulugyi_Szemle_2004_01_Az_1945_j%C3%BAnius_29-i_szov_.pdf) (Letöltve: 2017.03.15.)

<sup>10</sup> Sallai János: Államhatárok a Kárpát-medencében. Jog- és politikatudományi folyóirat, II évf, 2008/1. 3. Interneten: <http://dieip.hu/wp-content/uploads/2008-1-08.pdf> (Letöltve: 2017.03.15.)

<sup>11</sup> Suba János: Szovjetunió és Magyarország közötti határvonal kitűzése 1947–1949. Rendvédelem-történeti Füzetek, Főszerkesztő: dr. Parádi József, Semere Bertalan Magyar Rendvédelem-történeti Tudományos Társaság 22. évf., Budapest, 2012, 26. sz. 121.

<sup>12</sup> 1962. évi 16. tvr. Interneten: <http://www.jogiportal.hu/view/1962-evi-16-torvenyereju-rendelet> (Letöltve: 2017.03.15.)

az óhajtól vezetve, hogy az érdekelt személyek kettős állampolgársága – önkéntes elhatározásuk alapján – megszűnjék.”<sup>13</sup>

Az internacionalista muszaj-barátkozás<sup>14</sup> közepette, amely nem volt sem internacionalista, de főleg nem baráti, a Szovjetunióval teljesen, a többi szomszédal ideiglenesen megszűnt a kishatárforgalom, amelyet adminisztratív és politikai, társadalmi változások is hátráltattak. A cseh–szlovák–magyar lakosságcserek, román közigazgatási változások, egyre erőteljesebb csempészet, garázdaság és földtulajdoni viszonyok változása, államosítás, falusi lakosság városiasodása, asszimiláció komoly hátrányt jelentett a kishatárforgalomra nézve. A határon túli magyarság lassan eltávolodni látszott az anyaországtól, melynek felelős magyarországi politikai tényezői is voltak. „A szovjet érdekszférába került országokban a határ elválasztó szerepe dominált.”<sup>15</sup>

A szovjet–magyar határtérség kiemelt fontosságú voltát a szovjet érában Kárpátalja/Kárpátontúli terület – mint a Szovjetunió egyik legnyugatibb területe –, geopolitikai-stratégiai fekvésének köszönhető, mely a szovjet–magyar közös határ védelmét megnövelte, illetve átjárhatóságát megnehezítette. A peresztrojka és glasznosztj korszaka előtti, aknamezőkkel és párthű bürokráttal körbebástyázott, és a szovjet oldalon műszaki határárral is megerősített határt megközelíteni és átlépni is egyaránt nehéz volt. Továbbá „a kapcsolattartást megnehezítette, hogy (a folyók miatt a közlekedési viszonyokban meghatározó) hidak, kompok csak korlátozott számban találhatóak a régióban.”<sup>16</sup> A baráti-internationalista ideológia súlyát jól mutatja, hogy míg a magyar oldalon nem (a szovjet oldallal ellenben) alakítottak ki

a magyar–szovjet és jónéhány szomszédos baráti országgal közös határ mentén műszaki határárral, addig a nyugati érdekövezethez tartozó osztrák és a sztálini elvektől elhajlani látszó jugoszláv határ mentén<sup>17</sup> igen. A baráti Szovjetunióval sem volt más a helyzet. „Nagy eseménynek; de leginkább bajnak kellett történnie ahhoz, hogy valaki ne csak átintegethesen, hanem meg is ölelhesse a saját rokonait. Illetve, a meghívólevelezgetés és az engedélyek intézésének lassúsága miatt, még ilyenkor sem volt biztos az alkalom a találkozásra. Megtörtént, hogy a határ egyik oldalán vitték a koporsót, a másikon meg vele egy vonalban ballagott a gyászmenet.”<sup>18</sup> Nem is történt érdemi határforgalom a helyi magyarság körében a pártpolitikához közelálló baráti látogatásait, nemzetközi áruforgalmat leszámítva. A határátlépés magával vonta volna az esetleges emigráció vagy amely rosszabb, a hidegháborús paranoia adta kémkedés, kollaboráció lehetőségét. Ugyanakkor maga a határtérség intenzív államközi kapcsolatot is jelentett a szovjet blokk országaival, hiszen ezen kelet- és közép-európai országok ütközőzónát jelentettek a nyugat és a Szovjetunió között, illetve gazdasági-kereskedelmi, hadászati és politikai csomópontot. A Szovjetunió a második világháborút követően tudatosan készült egy esetleges újabb konfliktusra. „A Szovjetunió, hogy elkerüljön egy újabb váratlan támadást és területének ismételt hadszíntérré válását, az „előretolt védelem” elvét követve meggyorsította és kikényszerítette a befolyási övezetébe tartozó közép- és kelet-európai országok társadalmi átalakulását, kétoldalú egyezményekkel magához kötötte őket és megnövelte a térségben állomásozó csapatainak a számát.”<sup>19</sup> A szovjet

<sup>13</sup> 1958. évi 2. tvr Interneten: <http://www.jogiportal.hu/view/1958-evi-2-torvenyereju-rendelet> (Letöltve: 2017.03.11.)

<sup>14</sup> Megszabadulni a muszajbarátság formuláitól. Népszabadság, XLVII. évf., 299. sz. 5.

<sup>15</sup> Sallai J.: Kishatárforgalom... 3

<sup>16</sup> Uo. 3.

<sup>17</sup> „1949-ben Rákosi egyik helyzetlemző beszédében már azzal vádolta Jugoszláviát, hogy 700 ezer fős hadserege déli határainkon felkészül, hogy rátörjön Magyarországra.” Dr. Gáspár László: A Határőrség leválasztása a Magyar Néphadsereg szervezetéről, In Új Honvédségi Szemle, 49. évf., 5. sz. 45.

<sup>18</sup> Rác T. János: Lehetőségek és Záhonyra futott elképzelések. Népszabadság, XLVII. évfolyam, 201. szám, 14.

<sup>19</sup> Dr. Gáspár L.: A Határőrség leválasztása... 44.

csapatok szocialista államokban történő állomásoztatása törvényszerűnek tűnt az esetleges imperialista reakciók kivédése érdekében, amelyet a későbbiekben a brezsnyevi doktrína is legitimált.

Az 1960-as években azonban kezdett helyreállni a határkapcsolat olyannyira, hogy 1962-ben Csehszlovákiával ismét kialakult a kishatárforgalom, főleg a testvéri együttműködés okán, melyet viszont már csak a kijelölt, fizikai átkelőhelyeken lehetett átlépni. Hasonlóan alakult a helyzet Romániával. A szovjet–magyar határszakaszon ugyanakkor a kishatárforgalom visszaállítása nem történt meg. Ugyan volt lehetőség a „könnyített” határátlépésre a meghatározott határ menti települések lakosai körében, ám ezt igazából nehezen lehetett igényelni, és szinte kizárólag nyomós indokkal a szovjet és magyar fél által kijelölt és törvényben rögzített határátkelőhelyeken: **Záhony–Csap** (vasút, közút, gyalogos), **Lónya–Harangláb**, **Barabás–Mezőkaszony**, **Beregsurány–Asztély**, **Kispalád–Nagypalád**, **Tiszabecs–Tiszaújlak** (közút, gyalogos). A határátlépések jelentős mértékben megnövekedtek: a korábbi évi néhány százszázalékos forgalomhoz képest 1 millió körül járt a hatvanas évektől. Elkezdtek a határátkelő kiépítését, korszerűsítését, és a térség megnövekedett gazdasági súlya miatt Eperjeske–Szalóka vonalon vasúti határátkelőhelyet létesítettek kizárólag a rakomány számára és Záhony–Csap határátkelő tehermentesítésére; az utóbbi határátkelő ugyanakkor éjjel-nappal üzemelő nemzetközi személy- és áruforgalmi határátkelő státust kapott.<sup>20</sup>

1970-es években a turizmus fellendülése a politikai-gazdasági átalakulás miatt a kishatárforgalmat előtérbe hozta, és a távolsági határátlépést is minőségileg megváltoztatta. A '80-as években, különösen a második felében tapasztalható politikai váltás nyitottabbá tette a határokat. A magyarországi szovjet csapatok kivonásának lehetősége is csak a '80-as

évek vége felé tűnt időszerűnek a határok és az ideológia nyíltabbá válásának, és nem utolsósorban a szocialista tábor nyugati értékrend felé közeledésének és gazdasági kudarainak köszönhetően. Ebben a megváltozott világpolitikai helyzetben a nyugat és a kelet soha nem látott mértékben közeledett egymás felé<sup>21</sup>, és ebben már nem volt helye a szovjet csapatoknak sem. A kishatárforgalom beindulása mellett így a magyarországi szovjet csapatok is megindultak.<sup>22</sup> A blokkhoz tartozó államok is egyre kevésbé voltak hajlandók alárendelni magukat. A Szovjetunió pedig nem kívánt, de nem is tudott már az eseményekbe beleszólni. A kishatárforgalom újbóli fellendülése azonban mindenképpen a politikai és gazdasági változásoknak köszönhető. A kishatárforgalom is okozott változást a határ menti térség életében, a hozzá kapcsolódó intézményrendszer felállításában, a magyar–magyar kapcsolatokban is.

#### A SZOVJET–MAGYAR KISHATÁRFORGALOMHOZ VEZETŐ ÚT

A kishatárforgalom beindulását megelőző években már tetten érhető változások következtek be az idegenforgalom, a kétoldalú határátlépés és a konzuli ügyintézés terén. Ennek kialakulásában kulcsfontosságú szerepe volt a szovjet kormányzat hozzáállásának, mely korábban a tőle megszokott módon, mereven elzárkózott a népességmozgással, kettős állampolgársággal kapcsolatos ügyektől, illetve minden lehetséges eszközzel is küzdött ellene akár erőszakszervezeteken vagy bürokrácián, államközi szerződéseken keresztül. A civil lakosság külföldi utazásait nagyban megnehezítették, a konzuli adminisztráció annyira bürokratikus volt, hogy a csekély

<sup>20</sup> Sallai J.: Kishatárforgalom... 30.

<sup>21</sup> 1989-ben Magyarország a nyitott határok politikájával hozzájárult az NDK–NSZK egyesüléshez. Szántó Jenő: „A magyarok lyukat téptek a kerítésen” A műszaki határzár megbontásának nemzetközi visszhangja. *Népszabadság*, XLVII. évfolyam, 103. szám. 3.

<sup>22</sup> A szovjet csapatkivonás bejelentésének nemzetközi visszhangja. *Népszava*, 117. évf., 97. sz. 3.



számú ügyintézés is hónapokat vett igénybe. A szovjet–magyar konzuli kapcsolatok rendezését elsőként 1957. augusztus 24-én Budapesten, majd az azt felülíró 1971. március 20-án a szintén Budapesten aláírt szovjet–magyar konzuli egyezmény szavatolta.<sup>23</sup> Rendezték a konzuli szolgáltatás általi jogokat, állampolgári jogsegélyt, ezek egyetlen hátránya, bilaterális természetük, nem garantálták nemzetközi jogok tényleges betartását vagy az arra irányuló kísérletet különösen a szovjet oldalról. Kérdéses volt a határt átlépők nemzetközi jogi védelme, ugyanis a Szovjetunió ekkor még nem csatlakozott a Magyarországon is csak 1987-ben kihirdetett 1963-as bécsi nemzetközi konzuli egyezményhez,<sup>24</sup> melyben nagy szerepe volt a nyugathoz való közeledésnek és a nemzetközi garanciák vállalásának is.

1985. augusztus 1-jén megállapodtak a kishatárforgalom beindításáról: „A Magyar Népköztársaság Kormánya és a Szovjet Szocialista Köztársaságok Szövetsége Kormánya a két ország közötti testvéri barátság és együttműködés további elmélyítésének, valamint kiszélesítésének óhajától, továbbá attól a céltől vezérelve, hogy a két állam állampolgárai határátlépése egyszerűsített rendjét kölcsönösen megkönnyítsék és továbbfejlesszék”<sup>25</sup>, melyet egy évről törvénybe is iktattak. Ez alapján jegyzékben rögzített, csak meghatározott településeken lakók voltak jogosultak a határ egyszerűsített átlépésére, illetve tömegrendezvények esetén ezen településeken kívül lakók is a megyében. Az 1986-ban újraindított kishatárforgalom is inkább névlegesen létezett, hiszen a bürokratikus elemekkel féken tartott utazások, a várakozási idő, és az eljárás keltette kiábrándultság

sokakat eltántorított a határon történő átutazástól.

1988. április 26-án az MTI arról számolt be, miszerint komoly változások következtek be a szovjetunióbeli magyar konzuli szolgálatok jogkörében, ügyintézésében. „A magyar és a szovjet állampolgárok kölcsönös vízummentes utazásának elősegítését célzó jegyzőkönyvet írtak alá a közeli napokban”<sup>26</sup> Budapesten. A dokumentum annak a jegyzőkönyvnek a kiegészítése, amelyet 1978-ban látott el kézjegyével Magyarország és a Szovjetunió képviselője.<sup>27</sup> Mindezt elősegítette, hogy a határátlépésre jogosító útlevél gyakorlatában is változások jelentek meg Magyarországon. A Magyarországról kiinduló utazások ideológiai és a hidegháborús bipoláris paradigmamaradványai kezdtek eltűnni, melyek közül kiemelhető az is, hogy két, egy piros keleti, baráti és egy kék nyugati, kapitalista irányba történő utazásra jogosító útlevélre volt szükség. 1984-től a csoportos, majd 1988. január 1-jétől megszüntették a szolgálati, illetve bevezették a világ minden (megfelelő jogi visszacsatolás esetén) országába történő utazásra feljogosító világútlevelet,<sup>28</sup> mellyel megkönnyítették a civilek útlevélhez való jutását, feltéve, ha rendelkeztek a kilépéshez szükséges és legális forrásból, azaz a kisszámú hivatalos valutaváltókon keresztül történő, és bizonylattal alátámasztható átváltásból származó 3000 forintnyi konvertibilis valutával<sup>29</sup> – 1988–89 között 3000-3700 forint volt a havi minimálbér. Minden bürokratikus feltételtől mentesen egy év múlva utazhattak a civilek. A szabad mozgás viszont magával vonta a magyarországi tőke- és valutakiáramlást, a magyarok a hazai gyér fogyasztói ellátás és főleg nyugati

<sup>23</sup> 1958. évi 1. tvr. Interneten: <http://jogiportal.hu/view/1958-evi-1-torvenyereju-rendelet> (Letöltve: 2017.04.06.) és 1972. évi 6. tvr. Interneten: <http://jogiportal.hu/view/1972-evi-6-torvenyereju-rendelet> (Letöltve: 2017.04.06.)

<sup>24</sup> 1987. évi 13. tvr. Interneten: <http://jogiportal.hu/view/1987-evi-13-torvenyereju-rendelet> (Letöltve: 2017.04.12.)

<sup>25</sup> 20/1986. (V. 22.) MT rendelet Interneten: <http://jogiportal.hu/view/20-1986-v-22-mt-rendelet> (Letöltve: 2017.04.15.)

<sup>26</sup> Nyikolaj Rizskov programja (14.rész) – egyezmények aláírása. MTI, 1988. április 20.

<sup>27</sup> Szélesedett a konzuli szolgálatok jogköre. MTI, 1988. április 26.

<sup>28</sup> BENCsik PéTER (2002). Úti okmányok, utazási lehetőségek és határforgalom a 20. századi Magyarországon, In Regio, 13. évf., 2., Budapest.

<sup>29</sup> 1989-től már nem volt szükséges ez a gyakorlat sem. Útlevél és pénz. MTI, 1989. január 11.

elektronikai eszközök miatt legtöbb esetben vásárolni jártak a határaikon túlra. Ennek ellensúlyozására konvertibilis valutát elfogadó üzletek nyíltak meg, melyek viszont a kisboltok hálózatától szívták el mind a minőségi termékeket, mind a fizetőképes vevőket. Kárpátalján is hasonló helyzet kezdett kialakulni a jegyrendszer időszakában.

Minőségi változás következett be a Szovjetunióba történő utazás tekintetében is, és az idegenforgalom oka is megváltozott: korábban gazdasági, tanulmányi tényező volt, az évtized vége felé már a turizmus került előtérbe. Gazdasági jellege ugyan a bevásárlóturizmusnak volt, ám ez a határszélre korlátozódott, lokális jelentőségű és nem is államközi kapcsolat volt. Változás történt a világútlevel bevezetésével, ugyanis, akik ilyen dokumentummal rendelkeztek, nem volt szükségük vízumigénylésre (korábban a rendőrségen tudták igényelni). *„Lényegében arról van szó, hogy igazolni tudja: nem a vakvilágba indul el, lesz szállása, s nem lesznek megélhetési nehézségei...”*<sup>30</sup>

1988 legvégén a Szovjetunió határátlépési és állampolgársági kérdéseit illetően óriási változást hozott már annak a felvetése is, amelyet Genagyij Geraszimov, szovjet külügyi szóvivő mondott egy sajtótájékoztatón Moszkvában: *„A Szovjetunió csatlakozik a konzuli kapcsolatokat szabályozó 1963-as bécsi konvencióhoz, változások vannak a kettős állampolgárság megítélésében, s a szövetséges köztársaságok is nagyobb nemzetközi jogkört kapnának, akár konzulátusokat is működtethetnének”*<sup>31</sup>. A korábbiakhoz képest ez óriási külpolitikai szabadságot adhatott volna a tagköztársaságoknak. Borisz Csaplin szovjet külügyminiszter-helyettes 1989. január 1-ei sajtótájékoztatója során megerősítette mindezt, és még a korábbiakhoz képest sokkalta nyíltabb hangnemet ütött meg a szovjet konzulátusi munka kapcsán is, új prioritásoknak adott hangot,

<sup>30</sup> Vízum nélkül a Szovjetunióba (1. rész) MTI, 1988. április 29.

<sup>31</sup> Konzuli munka – Geraszimov (2. rész). MTI, 1988. december 28.

melyekben rávilágított a bürokratikus rendszer problémáira, s egy jóval humánusabb és emberközpontúbb ügyintézését helyezte kilátásba, sőt rugalmasabb hozzáállást tanúsítottak a kettős állampolgárság ügyében is. *„Csaplin ismét kiemelte, hogy a szovjet konzulátusok munkatársainak nagyobb figyelmet kell szentelniük a csaknem 20 millió külföldön élő honfitársnak, hiszen eddig szinte semmiféle kapcsolatot nem tartottak velük a hivatalos képviselők. A csaknem 200 szovjet konzulátus munkatársainak elő kell segíteniük az üzleti kapcsolatok kialakulását más országokkal.”*<sup>32</sup> A vízummentes, személyi igazolvánnyal történő kishatárforgalom, illetve egyszerűsített határátlépés lehetőségét is hangsúlyozta.

1989 elején megtörtént a szovjet–magyar kishatárforgalomról szóló tárgyalások bejelentése is. 1989. január 13-án a szovjet külügyminisztériumban a két fél szóbeli jegyzéket írt alá négy határ menti területen az utazások kísérleti céllal történő engedélyezéséről.<sup>33</sup> Minőségi változást eredményezett a kárpátaljai magyarság és az anyaországi magyarság kapcsolatai tekintetében, hiszen ettől kezdve széles magyarországi közvélemény kezdi megismerni a Szovjetunióban élő nemzettársait. Január 9–13. között Budapesten, Nyíregyházán és Ungváron történő tárgyalások során a felek megvitatták a határátlépési pontok korszerűsítését és bizonyos infrastrukturális változtatásokat a határátlépés gördülékenysége végett.<sup>34</sup>

1989. március 1-jén végül a sokéves előkészület eredményeként megnyílt a kishatárforgalom a széles tömegek előtt, akik meghívólevél bemutatása nélkül léphettek át a határt. Mindenképpen megjegyzendő, hogy a határhelyzet alakulása nagy terhet rótt mind a rendvédelmi szervekre, mind az infrastruktúrára, illetve a lokális kiskereskedelemre és a határtérségben lakókra egyaránt. Ez általános probléma volt

<sup>32</sup> Konzuli munka – Csaplin (1. rész). MTI, 1989. január 4.

<sup>33</sup> Szovjet–magyar kishatármenti forgalom. Népszabadság, XLVII. évf., 102. sz. 10.

<sup>34</sup> R. T. J. Új határátkelők Szabolcs-Szatmárban. Népszabadság, XLVII. évf., 52. sz. 1–3.

minden határszakaszon, nemcsak a szovjet–magyarrá volt jellemző. Záhony–Csap kiemelt fontosságú, nemzetközi és éjjel-nappal üzemelő határátkelő, illetve kereskedelmi, közúti, vasúti csomópont volt. Magyarország legészakibb pontjánál a szovjet határ mentén, fontosságát fekvése adta, és az, hogy a második világháborút követően a Szovjetunió megváltoztatta a vasúti nyomtáv szélességét, így Záhony–Csap csomópont segítségével történt az áru átrakodása, a szerelvények átszerelése. További határátkelőhelyek a 8 és 16 óra (10–18 moszkvai szerint) között üzemelő **Beregsurány–Asztély** (Luzsanka), **Barabás–Mezőkaszony** (Koszino), **Lónya–Harangláb** (Zvonkovoje), **Tiszabecs–Tiszaújlak** (Vilok) gyalogos, illetve a járműforgalmat fogadó kishatárátkelők. E határátkelőkön kizárólag kishatárforgalom bonyolódott. A kishatárforgalmat ünnepélyes keretek között Asztély–Beregsurány határszakaszon nyitották meg, melynek súlyát mutatta, hogy a későbbiekben árufuvarozási és nemzetközi határátkelőhellyé akarták fejleszteni. A szabályozás hatálya Szabolcs-Szatmár teljes térségére, illetve a Beregszászi, Ungvári, Nagyszőlősi és Munkácsi járások 62 településére terjedt ki (bővült a korábbiakhoz képest), és a nevezett területen állandó lakhellyel bíró személyek élhettek a könnyítéssel. Tervezték a kishatárforgalom kiterjesztését egész Kárpátalja (érdekes egybeesés, hogy a vizsgált sajtóorgánumok kezdik elhagyni a *Kárpátontúl*, *Kárpát-Ukrán* megnevezéseket) területére. A kishatárforgalmi engedélyt 5 évre adták ki, a helyi rendőrségeken lehetett kérelmezni, végtelen számú határátlépésre és egy huzamban 7 napos tartózkodásra jogosított fel, indokolt esetben a kint tartózkodást az illetékes szervek kérésre meghosszabbíthatták. Költözés esetén azonban bevonták az engedélyt.<sup>35</sup> A kishatárátlépés turisztikai, egyéni szempontból korlátozott volt, a határátlépés során csak 30 rubel átváltására volt lehetőség.

<sup>35</sup> Mit kell tudni a magyar–szovjet kishatármenti személyforgalomról? Népszabadság XLVII. évf., 42. sz.18.

A '80-as évek végi szovjet–magyar határkapcsolatok, a kishatárforgalom hátráltató tényezője a szovjet–magyar és összességében a szovjet érdekövezetbe tartozó KGST-országoknál jelentkező külkereskedelmi problémák voltak: az eladósodással terhelt általánosan romló életszínvonal és az egyes fogyasztási cikkek hiánya, amelynek oka elsősorban a reformintézkedések ellenére is leszállóágba került, fogyasztói igényeket kielégíteni képtelen tervgazdaság és a határon át történő bevásárlóturizmus, határ menti feketekereskedelem volt. Ennek egyik fő oka pedig az volt, hogy a lengyel–szovjet (litván, belarusz, ukrán) határszakaszokon „*az országban dolgozó lengyel szakemberek, illetve az ideérkező lengyel turisták sajátosságok feketepiacot teremtettek, s a hozott árukért jelentős mennyiségű tartós fogyasztási cikket vásároltak fel.*”<sup>36</sup> Litvániában százszázalékos felárat fizettek minden megvásárolt színes televízióért, így is nagy haszonnal tudták otthon értékesíteni. Az igazi problémát az olcsó szovjet piac és a KGST-n belül jellemző készlethiány, munkahelyek leépülése jelentette.

A szovjet fél a csehszlovák, a lengyel és az NDK-s példát – és nem, mint válaszlépést – követve új vámszabályokat, elsősorban korlátozásokat volt kénytelen bevezetni ideiglenesen az 1989. február 1.–1991. január 1-ig terjedő időszakra, a lakossági ellátás biztosítása végett. „*1988 első tíz hónapjában a Szovjetunió nyugati határátkelőhelyein egyebek között több mint 400 ezer tévékészülék, 200 ezer hűtőszekrény és fagyasztó, 50 ezer mosógép hagyta el az országot, egyéb, a szovjet piacon hiánycikkeknek számító áruk mellett.*”<sup>37</sup> Ez a szabály minden külföldre, akár egyéni, akár hivatalos vagy tartós külszolgálatot teljesítő utazóra érvényes volt. A magyar–szovjet kishatárforgalom ilyen alakulása is várható volt. „*A szovjet vámrendelkezéssel nyilatkozó közigazdászok elismerik ugyan a közszükségleti cikkek kivételét korlátozó*

<sup>36</sup> Sok utazás célja nyilvánvalóan spekuláció Népszava, 117. évf., 3. sz. 3.

<sup>37</sup> Uo.

szabályok bevezetésének szükségességét, de hangsúlyozzák: naivitás lenne a turistákra áthárítani a felelősséget a szovjet gazdaság fogyatékoságaiért. A vámkorlátozás a kiegyensúlyozatlan szovjet belföldi piac védelmét szolgáló logikus intézkedés. Egy iparilag fejlett országban ilyen intézkedésre egyáltalán nem lenne szükség, de tény, hogy távolról sincs minden rendben a szovjet gazdasággal.<sup>38</sup> A kishatárforgalmat megelőzően felkészülve az esetleges turista invázióra a nyugati végeken, a Szovjetunió drasztikus kiviteli korlátozásokat vezetett be.<sup>39</sup>

Vámmentes közszükségleti cikkeket a Szovjetunióból legfeljebb 100 rubel összértékben lehetett személyenként kivinni. Vámköteles termékek esetén akár 20%-tól a teljes vételárig terjedhetett a megfizetendő vám, amelyről a gyanútlan turista sokszor – a hiányos szovjet tömegkommunikációnak köszönhetően – a vámvizsgálat során szembesült. Számos termék tiltólistán volt. A tiltott termékek: fekete-fehér és színes televíziók, hűtőszekrények, fagyasztó-, mosó- és varrógépek, gyermekruházati cikkek, gyermekcipők (ezek közül a Szovjetunióban dolgozó vagy tanuló külföldi állampolgárok családonként, évente egy-egy darabot kivihettek), babkáv és Nescafé, tokhal- és lazacikra (kaviárfélék). A tiltások és korlátozások alól kivételt képeztek a külföldi valutáért árusító üzletekben vásárolt termékek. Az új, április 8-án bevezetett magyarországi vámszabályok európai gyakorlathoz igazodóan alakultak, bevezetését a magyar oldalon szintén a bevásárlóturizmus indokolta.<sup>40</sup>

#### A KISHATÁRFORGALOM ALAKULÁSA A HÉTKÖZNAPOKBAN

„A nyitás napján, március 1-jén egy néni ke csak átjött, mélyet szívott a levegőből és leült a magyarországi árokartra. Az itteni olda-

lon várakozók egyike bizonytalanul odament hozzá: – Mire tetszik várni? Néhány tétova szó, aztán hosszú perceken át egy sem, csak álltak egymást szorítva: találkozás évtizedek után.”<sup>41</sup> Az 1989–1991 közötti szovjet–magyar kishatárforgalomról és a magyar–magyar kapcsolatokról az elmúlt három évtizedben a laikusok számára a fenti képhez hasonló nosztalgikus érzéssel vegyes elképzelés alakult ki. A határon keresztül az addig elszigeteltségben élő, bürokratikus elemekkel, műszaki határázárral, kerítésbe vezetett elektromos árammal, aknamezőkkel elválasztott kárpátaljai magyarság és a róluk mit sem sejtő, karnyújtásnyira élő anyaországi testvéreik újból egymásra találtak, és a rég nem látott családtagok, ismerősök négy és fél évtized után újból találkozhattak. Beindultak a társadalmi, kulturális, gazdasági, politikai kapcsolatok, összességében a magyar–magyar kapcsolatok virágkora köszöntött be a szovjet–magyar határtérségben. Kétség sem férhet hozzá, hogy megható és nemes érzéssel töltött el mindenkit, amikor vértestvérek találkoztak a határ túlsó felén, akadtak olyanok, akik legutóbb 1942-ben látták egymást, és talán már meg sem ismerték a másikat,<sup>42</sup> és maga a kishatárforgalom elsődleges célja is ez, a magyar–magyar kapcsolatok ápolása volt. „Amikor megnyílt a határ, először a több mint negyven éve egymástól elszakadt családok, barátok jöttek könnyes szemmel, ünneplőben. Később sajnos kialakultak a közismert vadhatások...”<sup>43</sup>

Amennyi problémát a kishatárforgalom megoldott a magyar–magyar kapcsolatok rendszerében, legalább annyit okozott is a két fél mindennapi életében. Négy és fél évtized ugyanis sok idő, a családi, baráti kapcsolatok jelentősen átalakultak, és a kezdeti hévhez képest a határátlépők számát sem a rokon kapcsolatok újbóli fellángolása táplálta. A március a nosztalgia, a felfedezés,

<sup>38</sup> Sok utazás célja nyilvánvalóan spekuláció Népszava, 117. évf., 3. sz. 3.

<sup>39</sup> Szovjet vámszabályok – Szovjetszkaja Roszsija (1.rész). MTI, 1989. január 4.

<sup>40</sup> Így vámol a magyar Népszabadság, XLVII. évf., 80. sz. 8.

<sup>41</sup> RÁC T. JÁNOS: *Lehetőségek...* i.m.

<sup>42</sup> TARNAVÖLGYI GYÖRGY: *Nem is olyan könnyű a könnyített.* Határ-Szél, I. évf. 2.sz. 9.

<sup>43</sup> KÉZY BÉLA: *Vám-pírok* Határ-Szél, I. évf. 36. sz. 6.

az egzotikum hava volt, a kishatárforgalom többi időszaka viszont leginkább a lokális és szovjet–magyar kapcsolatok, a határtérség fejletlenségének problémáié. Kettős érzések kezdtek eluralkodni a kishatárforgalommal kapcsolatban, kettős tudat, kettős kötődés mindkét fél részéről. A határátlépők között már alig akadtak céltalanul bolyongó elveszettek hitt családtagjaikat fürkésző lelkek, azok a kapcsolatfelvételt követően áprilistól inkább már az otthonaikban fogadták őket.<sup>44</sup> Az egyre sűrűsödő gondok és a határátlépők nagy száma következtében a határátkelőik mindkét oldalon leterhelté váltak, addig soha nem látott tömeg lepte meg az álmos határátkelőkhöz közeli településeken lakó embereket. Sípos István vasútüzemi igazgató véleménye is hasonló volt, a kettőséget jól szemlélteti az alábbi újságcikk részlet:

*„Most már magam is kettős tudatban élek. Mindig azt mondtam, hogy kell a kishatár, amellyel jó négy évtizede lezárt zsilipek nyílottak ki. Először akkor inogtam meg, amikor Budapestre indultam, és az asszony utánam szól, hogy hozzak már valamilyen felvágottat! A záhonyi ellátás korábban messzi térségben nevezetesen minősült; ez az ötezres település a bejáró és munkaidő után bevásárló vasutas kollégákkal együtt hétezer tömeget látott el két ABC-üzletével, jó színvonalon. Ma pedig? Kérem, a két ABC fuldoklik a festett vizet, pardon, huszonkét fokos borlikört vásárló tömegetől, a napi tejre és kenyérré eddig szükséges tíz perc helyett csak kosárért két órát kell sorba állni a boltokban. Van vendégünk, aki a kasszáig érve a kolbászt megeszi, a pálinkát megissza, és még az üveget is visszaváltja. Másodszor pedig akkor inogtam meg, amikor fél füllel hallottam, hogy azért vannak napirenden a botrányok a beváltóhelyeknél, mert kevés van belőlük, hiszen, nekünk igazából nem kell a rubel, mit csináljunk vele? Utána pedig megsúgták, hogy az idei elég teteemes nagyságú, sok millió rubeles kishatáraktívumot az ország úgy óhajtja elkölteni, hogy a budapesti metró építési belőle tovább. Nesze*

<sup>44</sup> RÁC T. JÁNOS: *Lehetőségek...* i.m.

*neked autonómia, vidéki Magyarország, helyi gazdálkodás, záhonyi szenvedés...”*<sup>45</sup>

A kishatárforgalom sajátos helyzetet teremtett a térségben, mely már nem volt ismeretlen Magyarország egyéb, főleg nyugati határtérségeiben. Az egyik legnagyobb problémát a határátlépők száma jelentette, míg a másikat a határátlépés általános oka, igaz, hogy az 1989. március 1-i határnyitásra sok szabolcszatmári már rendelkezett kishatárátlépővel, ám az átlépők és érdeklődők nagyobb része a szovjet oldalról érkezett. A Záhony–Csap éjjel-nappal és a többi négy 6–16 óra között nyitva tartó közös szovjet–magyar határátkelőhelyen március 20-ig körülbelül 60 000 fő lépte át a határt, melynek 85%-a szovjet oldalról érkezett. A vizsgált sajtóanyagok alapján a kishatárforgalom során két hónap alatt 250 ezer ember, május végéig átlagosan 17,5 ezer utas lépte át a határt.<sup>46</sup> Május 30-án a magyar televízió adásában határátlépési rekordról tájékoztattak, csak Záhonyban május 27-én, szombaton, egy nap leforgása alatt 98 ezer, ebből 90 ezer kishatárátlépővel,<sup>47</sup> és összesen május végéig megközelítőleg 1,5 millió ember lépte át a magyar–szovjet közös határt, mely valamelyest fordulóponthoz is jelentett a kishatárforgalom megítélésével kapcsolatban. A határátlépés számának növekedése a későbbiekben bevezetett kisebb korlátozások ellenére sem állt meg, augusztusig magyar részről 500 ezer, a szovjet részről hatmillióan léptek át, 1989 végéig 11 millió utas érkezett, amely 438%-kal volt több, mint egy évvel korábban. *„Az egyszerű kilépési engedély bevezetése ostromállapotot teremtett a határállomásokon, a várakozás több órára növekedett”*.<sup>48</sup>

<sup>45</sup> RÁC T. JÁNOS: *Záhony, a rettegés városa*. Népszabadság, XLVII. évf., 250. sz. 9.

<sup>46</sup> *Szovjet–magyar kishatármenti forgalom*. Népszabadság, XLVII. évf., 102. sz. 10.

<sup>47</sup> *Sajtótájékoztató a szovjet–magyar kishatárforgalom megindulása óta szerzett tapasztalatokról*. NAVA, Szerző: TOTH K – ZOLTAI, Adásnap: 1989. május 30. Interneten: [http://nava.hu/id/03194\\_1989/](http://nava.hu/id/03194_1989/) (Letöltve: 2017. 03. 18.)

<sup>48</sup> *Szovjet–magyar kishatármenti forgalom*. Népszabadság, XLVII. évf., 102. sz. 10.

A magyarság Kárpátalján belüli fő csapásirányát Záhony–Csap, a Tiszabecs–Tiszaújlak és Beregsurány–Asztély határátkelők leterheltsége mutatta. A szovjet fél szorgalmazására megkezdődtek a tárgyalások a záhonyi Tisza-híd szélesítéséről, az érintett határátkelők forgalmi sávjának fejlesztéséről és nyitva tartásának kiterjesztéséről este 22 óráig. Korábban is voltak már elképzelések a Beregsurány–Asztély határszakasz kereskedelmi útvonallá fejlesztéséről. A magyar határőrök a határátlépők rohamát erősítéssel és néhol engedékenységgel igyekeztek orvosolni, előfordult, *„hogymiután a másfél százas tömeg már-már áttörte a sorompót, a nyírbátori parancsnok politikai helyettesének különengedélyével háromnegyed ötkor felengedték előttük azt. A vámosságok már kétoldalúan távoztak, a vámvizsgálatot a szovjet határőrök végezték el. Reggelre aztán ráébredtek, hogy ez mégsem az ő hatáskörükbe tartozott volna és a néhány csekélységet, amit lehetett, jegyzőkönyvileg átadták a magyar vámosságoknak”*.<sup>49</sup> A szovjet oldalon viszont valamelyest vontatottan haladt a határátléptetés, a vámosságok sokszor ebédszünettel is lassították azt, amely a határt átkelők feltorlódásához vezetett. A korábbi években az is előfordult, még a vízummal rendelkezők átléptetésével kapcsolatban, hogy bizonyos téli időszakokban és ünnepnapok folyamán megtagadták a ki-be léptetést Záhonynál az éjszakai órákban. Sok esetben a magyar oldalról érkező határátlépőkkel is minősíthetetlenül bántak. Akadt olyan határőr is a szovjet oldalon, aki illuminált állapotban ökölrel sorra rácsapott a magyar rendszámú személygépkocsik tetejére, és aki szóvá tette ezt, azt – annak a járműve kerekének rugdosását követően – néhány órán keresztül visszatartotta.<sup>50</sup> Volt, hogy a szovjet vámosságok egy nyolcveges záhonyi kislány alsóneműjét is lerántották, hogy nem rejtegetnek-e benne rubelt, ugyanis a bevett

<sup>49</sup> RÁC T. JÁNOS: *Lehetőségek...* i.m.

<sup>50</sup> Az eset elszenvedője egy szabolcsi popénekes, Magyar Sándor volt, aki fel akarta jegyezni a jegyzetfüzetébe az esetet, ám a határőr elkobozta azt. (KB) *Határincidens*. Határ-Szél, II. évf., 18.sz. 8.

technikák egyike ez volt.<sup>51</sup> A határátlépők sem bántak kesztyűkézzel a határőrökkel, gyakran előfordult a határőrök szidalmazása, hol magyar, hol ukrán nyelven téve megjegyzést azok és egymás felmenőire. Gyakoriak voltak az ingerült, nem ritkán üvöltő utasok.<sup>52</sup> A szovjet oldalon gyakorta már határnyitás előtt három órával megérkeztek a „kishatárosok”<sup>53</sup>, több százan, igaz sokszor jócskán nyitás után engedték csak fel a sorompókat, amely számtalanszor indulatokat váltott ki az órák óta várakozó emberekből. Volt, hogy elsőbbségét kihasználó rokkant jelzésű személyautót fordítottak vissza, megrongálva azt, vagy árokba borítva egy másik toladó személyautót. Gyakran verekedések alakultak ki az asztélyi határátkelőn, melynek a beregszászi járási milícia segítségével vetettek véget.<sup>54</sup> A kishatárátlépések a gyerekeket is nehezen érintették, ők is 30 rubelnyi személynek számolódtak, sokszor a több órás várakozásnak köszönhetően kifáradtak, kiszáradtak, gyakran a nyári nagy melegben a szibériai teleknek megfelelően, rétegesen felöltözve lépték át a határt, magukon az áruval, a gyermekruházat ugyanis hiánycikk volt a túloldalon, főleg az ún. „susogós sportruha”<sup>55</sup>, melyet a viselése közben kiadó jellegzetes hangjáról lehetett megismerni. A határszéli boltok édességei ugyanakkor valamelyest kárpótolták őket.<sup>56</sup>

A határátkelőhelyeknél az átlépések száma nem alakult egyenletesen a hét és a nap folyamán sem. A legtöbben hétvégén és munkaszüneti napok alkalmával, napi lebontásban reggeli és délutáni órákban, a Záhony–Csap határátkelő – éjjel-nappali nyitva tartásának köszönhetően – késő délután és az esti

<sup>51</sup> *Az esős időben fellazulnak a szagok*. Határ-Szél, I. évf., 25. sz. 7.

<sup>52</sup> *Belpolitikai lapszemle* MTI, 1990. augusztus 17.

<sup>53</sup> A köznyelvben ez a kifejezés honosodott meg a kishatárforgalmi engedéllyel utazókra.

<sup>54</sup> *Bonyodalmak az országhatáron*. Határ-Szél, I. évf., 2.sz. 8.

<sup>55</sup> Műszálas anyagból készült melegítő, sportruházat, a korszak egyik kedvelt mindennapi viselete.

<sup>56</sup> Adatközlő: Lukács Edina, 35. Beregszász

órákban volt zsúfolt, amikor a határátlépők már hazafelé indultak. A megnövekedett reggeli határátkelésnek igen egyszerű és gyakorlati oka volt: a délig elfogyó valutaváltók forintkészletei, melyek hátrányt jelentettek a bevásárlások alkalmával, ennek két oka volt, amelyet sikerült a későbbiekben valamelyest orvosolni. Egyrészt a valutaváltók szegényes hálózata. Záhonyban volt egy (az év folyamán nyolcra emelkedett) ugyan, ám a többi határátkelőhelyek közelében nem, a takarékszövetkezetek igyekeztek pótolni ezt a hiányosságot.<sup>57</sup> A szovjet oldalon csak Csapon és Ungváron volt erre lehetőség. A hivatalos 30 rubelből a beváltás okozta problémák miatt a szovjet fél szorgalmazására augusztusra 10 rubel, majd októberre nulla lett.<sup>58</sup>

Záhony környékén viszont volt lehetőség ennek kijátszására és a hivatalos államközi árfolyamtól eltérően az útszéli tevékenykedő lengyel állampolgárok 8 forintos „szabad piaci” árfolyamon beváltották a rubelt, holott annak államközi értéke 19 forint volt, mivel a magyar és szovjet határvédelmi szervek kommunikációja hiányos volt, ezért sok esetben nem volt mintájuk a gyakran változó és sokrétű szovjet bélyegzőkből, formanyomtatványokból, így a lengyelek sokszor hamisították azokat, amelynek köszönhetően több rubelt tudtak „igazoltnak” beváltani. Mivel a váltó annyit tudott csak váltani, amennyinek a kivitelét a szovjet hatóság igazolta. Előfordult, hogy a szovjet átlépők próbálkoztak Záhony egyik nyilvános mellékhelyiségében a vámpapírok hamisításával egy indigó és egy szovjet ötkopejkás segítségével, mely bélyegzőnagyságú, és a hátoldalán a szovjet címer volt, hasonlóan a vámbélyegzőhöz.<sup>59</sup> Akadtak kishatárosok is, akik egy nap alatt többször is, akár háromszor is megjárták a határt alkalmanként a 30 rubelért. Igaz, a későbbiekben

igyekeztek a szovjet oldalon korlátozni ezt 10 rubeles illeték befizetésével.<sup>60</sup>

A valutaváltóhelyek forintkészlete viszont folyamatosan apadt, mivel meghatározott 1,2 milliárdos forint keret állt rendelkezésükre. A szovjet–magyar gazdasági és kereskedelmi kapcsolatokban és összességében az egész KGST-n belül problémát okozott, hogy nem volt konvertibilis a nemzeti valuta, vagyis a rubel és a forint a két fél által államközi szerződés és nem piaci viszonyok alapján volt meghatározva, illetve korábban a hivatali vagy szolgálati úton tartózkodók kivételével váltani sem lehetett. A KGST-n belüli kereskedelemben a transferábilis rubelt<sup>61</sup> használták, amely inkább az árucseré átváltója, mutatója, mintsem valódi pénznem volt.<sup>62</sup> A KGST-n belül a kereskedelem alapja az árucseré volt, ugyanannyi értékű árunak ugyanannyi értékű ellentételezés felelt meg. Hasonlóan alakult a szovjet–magyar idegenforgalom is, a felek megállapodtak egy 1,2 milliárd forint értékű átválthatóságban, amelynek során a szovjet és a magyar turisták fejenként mindössze 30 rubelt vagy annak megfelelő összegű forintot válthattak be, amely fedezte volna a határt átlépő magyar turisták rubel, valamint szovjet turisták forint igényét. A magyar–szovjet határátlépés során a magyar kormány jobb esetben is szovjet oldalról évi, pontosabban márciustól december végéig 350–400 ezer utassal számolt, ezt a megelőző évek szegényes határforgalmára, főleg a korábbi határátlépésekre és a kárpátjai magyarság létszámára alapozták. „A kishatárátkelő-helyek az előző években is megvoltak, és ott gyakorlatilag egy év alatt kétszáz ember lépett át”<sup>63</sup>, ehhez képest május végéig 1,2–1,5 millió határátlépés

<sup>57</sup> Nagy az utasforgalom a magyar–szovjet határon. MTI, 1989. március 21.

<sup>58</sup> Uo. 4.

<sup>59</sup> RÁC T. JÁNOS: *Lehetőségek...* i.m.

<sup>60</sup> A befolyt összeget az asztélyi határállomás fejlesztésére kívánták fordítani, melynek során a Beregszászi Járasi Tanács 100 db golyóstollal segítette is a határőrség munkáját. *Bonyodalmak...* i.m.

<sup>61</sup> A KGST nemzetközi elszámolási egysége 1964 és 1991 között.

<sup>62</sup> 1967-ben vezették be. SIMÁNYI TIBOR: *A KGST valutarendszere*. MTI, 1988. május 7.

<sup>63</sup> *Országgyűlés – harmadik nap.* (20. rész) MTI, 1989. június 29.

történt. Ezért a magyar kormány tárgyalásokat kezdeményezett a turistakeret bővítéséről. Hátráltató tényező volt, hogy a pangó szovjet–magyar kereskedelem során a magyar gazdaság egyébként is ellentételezés nélkül nagyobb részben exportált a másik félnek, tehát aktívum alakult ki. A szovjet–magyar idegenforgalmat ugyanez a helyzet fenyegette. A magyar fél megoldásai között több javaslat szerepelt: a különbség dollárban vagy áruban történő ellentételezése, vagy az exportkosár tartalmának csökkentése.<sup>64</sup> Ám a szovjet fél nem volt érdemi tárgyalópartner, így 1989 júniusától inkább ideiglenesen forintstopot hirdetett (a nem szolgáltatási útban lévők forint igényeit nem számítva).<sup>65</sup> A magyar turizmus további fejlődése érdekében viszont a szovjet turisták igen kíváncsiak voltak, hiszen a többi szocialista társaikhoz képest többet költöttek: napi átlagban 500 forintot, illetve a teljes ellátás mellett szabadidős tevékenységeken és szervezett turistautakon is részt vettek,<sup>66</sup> és szinte mindent felvásároltak. „Mert ne tagadjuk: a butikok és kötöttáru-kereskedések jó része ebből a forgalomból él, mint ahogy a papírboltok is megéreznék, ha nem lennének szovjet turisták, akik oly nagyon kedvelik a pajzán lányokkal ékített naptárákat. Magyarországon a turista is megfizeti az áfát.”<sup>67</sup>

A turizmus terén is elmaradt szabolcsi területeket ez kevésbé érintette, sokan inkább a fejlettebb idegenforgalmi régiókat részesítették előnyben, főleg a Balatont és környékét. Megjegyzendő, hogy a '80-as évek vége felé az addig legaktívabb csehszlovák turisták Magyarországot már drágának vélték, és inkább a német területekre mentek pihenni.<sup>68</sup> Ugyanakkor a

30 rubel beváltása a kishatárforgalmat kihasználókra is éppúgy vonatkozott. Ennek köszönhetően élénk érdeklődés övezte főleg külföldi befektetőkön keresztül a határtérség kihasználhatóságát. Berecz János szabolcs-szatmári képviselő a parlamentben ennek kapcsán meg is jegyezte, miszerint „A tömeges utasforgalomnak nincsenek meg a személyi és technikai feltételei, nem lehet kulturált utazásról beszélni.”<sup>69</sup> A kárpátaljai és a szabolcsi gazdasági együttműködésnek a feltételei adottak voltak, a *Népszavában* még februárban megjelent cikk hangsúlyozta, hogy „Tulajdonképpen csak az országhatár választja el az amúgy szomszédos gazdaságokat. Ha úgy vesszük, már csak adottságaik miatt is, a közeli üzemek termelési szerkezete azonos. A határon innen és túl dolgozók között a vérségi kötelékeket sem nehéz kibogozni. Ezek után közgazdasági, sőt politikai hiba lenne, ha akadályokat gördítenének a spontán szomszédi árucserére és kampány munkák idején a kölcsönös segítségnyújtás útjába.”<sup>70</sup> Ez azonban nem volt egyszerű „Ugyanis eddig a kishatárforgalminak minősített árucseréje fő akadály a ellentételezés volt. A szó szoros értelmében csak kinkeservesen lehetett összeállítani a kiszállítandó magyar árut és annak ellentételeként a kárpátaljai termékeket.”<sup>71</sup> A kishatárlépés adta lehetőségek kedveztek is az expók, gazdasági tematikájú kiállítások és magyarországi–szovjet vegyes vállalati, gazdasági együttműködéseknek. Számos vegyes vállalat alakult a határszélen, számos külföldi befektetőt vonzott.<sup>72</sup> Kárpátalján legfeljebb Ungváron volt kielégítő szállodai szolgáltatás a készlethiány és sorban állás időszakában szegényes ételkínálattal, nem beszélve a gorbacsovi alkohollalalomról: este már sem sör, sem bor, csak vodka volt kapható.<sup>73</sup>

<sup>64</sup> *Tárgyalások a szovjet turisták utazási keretének bővítéséről.* MTI, 1989. július 21.

<sup>65</sup> D. P. *Forintstop a Szovjetunióban.* Népszabadság, XLVII. évf., 170. sz. 8.

<sup>66</sup> *Magyar–szovjet idegenforgalom. (1. rész)* MTI, 1989. március 2.

<sup>67</sup> MIKLÓSI GÁBOR: *Vámháborúk sáncaiban.* Népszabadság, XLVII. évf., 54. sz. 15.

<sup>68</sup> *Magyar–csehszlovák idegenforgalom.* MTI, 1988. augusztus 15.

<sup>69</sup> (NÁBRÁDI): *Gondok a keleti határon.* Népszava, 117. évf., 126. sz. 6.

<sup>70</sup> (CZAUNER) *Fillérek helyett milliók.* Népszava, 117. évf., 44. sz. 5.

<sup>71</sup> Uo.

<sup>72</sup> *Magyar–szovjet idegenforgalom. (1. rész)* MTI, 1989. március 2.

<sup>73</sup> HEGYES ZOLTÁN: *Autonómiáról — békében.* Népszabadság, XLVII. évf., 282. sz. 6.



A turizmus problémái a tömegközlekedés szegényes állapotára is figyelmeztettek, ugyanis a kishatárátlépők főleg a határ menti településeket látogatták, melyeken a bevásárlóturizmusnak köszönhetően csakhamar apadtak a boltok készletei. A közlekedés szabolcsi problémáinak megoldására egyrészt május végétől járatfrissítések történtek, másrészt a MÁV több szerelvény indításával (két pár személyvonat közlekedett Nyíregyháza–Csap vonalon), a Szabolcs Volán pedig menetrend-sűrítéssel erősített. Sőt, négy év után a szovjet Kárpátaljára (Ungvár, Munkács) Borsodból, Hajdú-Biharból és Szabolcs-Szatmárból menetrendszerű járatokat indított a Volán.<sup>74</sup>

1989 májusában már érzékelhető volt a változás, ugyanis a kishatárforgalom adta lehetőségek, a tömegek szabadabb áramlása, bevásárlóturizmussá alakult rokonlátogatások csakhamar gondot okoztak a határszélek egyébként is nehézkes lakossági ellátásában.<sup>75</sup> Szovjet oldalon napijeggyel sorban álló tömegek, pangó boltok és lelakatolt üzemanyagotöltő állomások várták a vásárló kedvű utazóközönséget. A magyar oldalon zsúfolt boltok, akadozó áruellátás, főleg pipere- és közszükségleti cikkek, hűskészítmények, élelmiszerek fogytak, a szovjet oldalon elektronikai berendezések és üzemanyag.<sup>76</sup> A határszélen „a szovjet és a naményi kocsik szinte előírt tartozéka a szívó: a szovjet benzín szájáról szájra terjed.”<sup>77</sup> Annál is inkább megérte, mivel a 20 forint feletti literáron mért magyar üzemanyagotöltő állomások ajánlataihoz képest a szovjet benzín mindössze átlagosan 12,50-be került.<sup>78</sup> Vásárosnaményban a gyanútlanul ácsorgó kárpátaljai autósokat gyakran két nyelven, két szóval üdvözölték: *Benzin van? Jeszty Benzin?*<sup>79</sup>

<sup>74</sup> F. GY.: *Menetrendváltozás a Volánnál*. Népszabadság, XLVII. évf., 120. sz. 10.120

<sup>75</sup> *Szabolcsi tiltakozás a húsáremelés ellen*. Népszabadság, XLVII. évf., 191. sz. 4.

<sup>76</sup> *Szovjet–magyar kishatár menti forgalom*. Népszabadság, XLVII. évf., 102. sz. 10.

<sup>77</sup> Uo.

<sup>78</sup> (BURGET) *Az örök csap* Határ-Szél, I. évf., 26. sz. 5.

<sup>79</sup> *A határszél túlsó oldalán*. Határ-Szél, I. évf., 22. sz. 14.

A kishatárforgalom okozta szabolcsi problémák jelentős részét – készlethiányt – igyekeztek megoldani,<sup>80</sup> és megegyeztek abban, hogy a boltok alapterülete kicsi, és hogy igazából a bevásárlóturizmus okozta hiányosságok kezelését a magánvállalkozók fellendülésével, vállalkozói kedv kialakításával, pályázatokkal kellene orvosolni. A Magyar Televízió egyik adásában azt a költőinek szánt kérdést vetette fel a riporter, szinte szemrehányó módon, hogy „*hol vannak az élelmes kereskedők, akik ilyen helyzetben milliomosokká válhatnak, hol vannak az elfekvő készletek, hol vannak az ötletek?*”<sup>81</sup> A rubelváltás nehézsége okozta forgalomkiesést elkerülendő az MNB megengedte az ÁFÉSZ-boltokban történő devizaváltást is. Sokan ugyanakkor a bürokrácia okozta lassúság ellenére igyekeztek a határ mentén élők közül adaptálódni az új helyzet kihívásaira, főleg a vállalkozói réteg. Sok helyen a magyar feliratok mellett orosz nyelvűek is kezdtek megjelenni, kitölték a nyitvatartási időt is, alkalmazkodtak az igényekhez. A kiskereskedők mindenképpen jól jártak az árukészlet eladásával, a pangó piacok is igazi bazárrá növekedtek. A készlethiányt többféle módon próbálták ellensúlyozni a hivatalos szervek. A helyiek legnagyobb sajnálatára a bevásárlóturizmus okozta készlethiány és a megnövekedett vásárlókedv orvosolására megemelték az árakat. Ennek ellenére azonban a szovjet turisták egy alkalommal akár 70 ezer forintot is hajlandóak voltak költeni, igaz, mindezt a szabadpiaci rubelváltásnak köszönhetően.<sup>82</sup> Sokan ugyanis megkerülték a hivatalos csatornákat, és feketén váltották a rubelt, amelynek szintén káros gazdasági hatásai voltak.<sup>83</sup>

<sup>80</sup> *Országgyűlés – harmadik nap (20. rész)*. MTI, 1989. június 29.

<sup>81</sup> *A bevásárlóturizmus fejlesztését tervezi a Kereskedelmi Minisztérium*. NAVA, Szerző: VAJEK-BURZA, Adásnap: 1989. november 27. Interneten: [http://nava.hu/id/06869\\_1989/](http://nava.hu/id/06869_1989/) (Letöltve: 2017. 04. 02.)

<sup>82</sup> (KB) *Szabadsághilferplőség*. Határ-Szél, I. évf., 1. sz. 14.

<sup>83</sup> V. J.: *A valutabeváltókat elkerülve forog az idegen*. Népszava, 118. évf., 64. sz. 4.

Maga a határ különleges elegyet alakított ki. A határon átutazók jelentős többségét már elfogta a városhatáron lévő lengyel feketepiac, akik saját áruikat a Szovjetunióban értékesítették, majd az így befolyt összegből bevásárolva sokan a magyar oldalon újból eladták az újonnan szerzett dolgokat. A határ menti kereskedelem javarészt lefedte azokat az igényeket, amelyekből fogytán voltak a határ menti boltok készletei: piperecikkek, tisztálkodóeszközök, olcsó pálinkák, margarin, építőanyagok, elektronikai eszközök, hiány volt hűtőkből, amely annak a tömeghisztériának volt köszönhető, mely szerint hamarosan súlyos készlethiány lesz, emelkedtek az árak is, többször is. Főleg a hús és húskészítményeké, bár a határátkelésnél szigorúan tiltottak voltak közegészségügyi szempontból. Magyarország keleti határterülete, ahol a legtöbben 4-5 ezer forintos minimálbérből gazdálkodtak, komoly hátrány volt a szovjet feldolgozóipar olcsó termékei, tv-k, biciklik hiánya a kiviteli korlátozások miatt. Drága külföldit nem volt érdemes venni, mert az alkatrész beszerzése nem volt garantált. Sok esetben Nyíregyházáról érkezett nagybani megrendelés építőanyagokra, míg a szovjet fél le nem állította ezek magánforgalmát. Mindeközben Kárpátalján folyamatosan növekedett a készlethiány. A külföldi vásárolni kívánóknak viszont volt lehetősége az ún. dolláros boltokban vásárolni,<sup>84</sup> mely később a készlethiányos és az indokolatlanul drága boltok gúnyneve is volt.

A folyamatos kiviteli korlátozások károsak voltak a gazdaság, elsősorban a mezőgazdaság fejlődésére, hiszen a határszélek exportja sokkalta hatékonyabbnak bizonyult a kishatárforgalomban részt vevő tömegek bevásárlóturizmusának köszönhetően. A kezdetben tapasztalható, ám idővel orvosolt bolti, infrastrukturális, szűkös parkolók, közterületek hiányosságai voltak az elsődleges okok.<sup>85</sup>

<sup>84</sup> KÓSZEGHY ELEMÉR: *Barátok voltunk*. Határ-Szél, I. évf., 35. sz. 4.:

<sup>85</sup> KLAUBER MÁTYÁS: *Élelmiszerek a bevásárlóturizmusban* Külgazdaság, 35. évf., 2. sz. 64.

Semmi sem indokolta a magyar–szovjet határszakaszon történő kiviteli (főleg élelmiszer) korlátozásokat<sup>86</sup>, hacsak a helyi, elsősorban a magyarországi lakosság kényelmi szempontból nem volt ellenérdekelt a határon túlról érkező turisták tömeges bevásárlásában<sup>87</sup>, illetve a gazdaság nivójának folyamatos süllyedése, mely elsősorban a szovjet oldalra volt érvényes. Az élelmiszerek és egyéb közszükségleti cikkek árai egyébként is olcsóbbak voltak a Szovjetunióban, bár nehezebben voltak hozzáférhetőek. Ott olyan nagy volt a kiviteli korlátozás alá eső termékek száma, hogy könnyebb volt inkább megjegyezni, mit lehetett átvinni. Sok esetben egyenesen házhoz szállították a termékeket a kárpátaljai „kereskedők”,<sup>88</sup> mely kiterjedt kapcsolatrendszerről árulkodott. Ezen termékek olcsónak számítottak, főleg a forintstop idején, amikor létkérdés volt az áru eladása.

A növekvő idegenforgalom a bűnözés és a törvényi kihágások megnövekedését is magával vonta, ennek érdekében a magyar oldalon a rendőri állományt is fejlesztették. Sőt 1990-től 1995-ig a sorkatonákat folyamatosan felváltották a két és több nyelven beszélő hivatásosok a magyarországi határokon, s a határőrség is nagyobb önállósággal járhatott el.<sup>89</sup>

Az éjjel-nappal nyitva tartó Záhony–Csap határátkelőt érte a legnagyobb roham, annál is inkább, mert nemcsak kishatárként, hanem nemzetközi határátlépési pontként is üzemelt. 1989 vége felé a gyalogos közlekedést is korlátozták, és pluszbuszok, -vonatok segítettek a közlekedésben, amely fellendítette a tömegközlekedést a két határváros között. A korábbi

<sup>86</sup> TÓTH JÓZSEF: *Szerkezetváltás, foglalkoztatás és a munkaerő hatékonysága*. In *Közgazdasági Szemle*, XXXVIII. évf., 1991. július–augusztus. 777.

<sup>87</sup> NYITRAI FERENCNÉ: *Gazdasági és társadalmi folyamatok kölcsönhatása a nyolcvanas években*. In *Társadalomtudományi Közlemények*, XIX. évf., 4. sz. 472.

<sup>88</sup> KLAUBER MÁTYÁS: *Élelmiszerek a bevásárlóturizmusban* Külgazdaság, 35. évf., 2. sz. 61.

<sup>89</sup> K. J. T.: *Főállású határőrség*. Népszabadság, XLVIII. évf., 50. sz. 8.

kettő helyett négy vonat és óránként buszpár közlekedett közöttük. Ennek ellenére legtöbbször kishatárforgalommal érkeztek. Sokan ott is éjszakáztak, sokszor a szabadban, bevárva a valutaváltó nyitását. *„Az ötezer lakosú Záhony boltjait naponta 30-40 ezer (!) szovjet turista lepi el, s többségük útja először az italo pulthoz vezet. Gyerekeik közben a rágógumis, csokoládés gondolákat lepik el. Mire a pénztárhoz érnek, az örület határán álló pénztárosoknak sokszor a göngyölegből, illetve a színes csokipapírokból kell rekonstruálniuk a kosár eredeti tartalmát... Van, amikor csak a pénztárnál derül ki, hogy tíz rubelből nem lehet a fél boltot megvásárolni...”*<sup>90</sup> Jellemző kép a március óta tapasztalt határforgalomról, amely az újság hasábjain jelent meg. Az egyik cikkben egy határőrrel való beszélgetés során kiderült, hogy: *„Odaát szerintünk még a saját szigorításukat sem tartották be, miszerint havonta csak egyszer lehet átjönni... Kevés bizonyítékunk és sok értesülésünk van arra, hogy az okmányokat a szomszédban, pénzért árulják. Volt, akit saját kezűleg tettünk fel a vonatra, és másnap már megint itt kacagott a szemünk közé.”*<sup>91</sup> Ezek az anomáliák főleg a két ország közötti jogi útvesztőknek, zsákutcáknak és nehezen nyomon követhető ügyintézésnek voltak köszönhetőek. Az eljárás ideje alatt a szabálysértők továbbra is átkelhetek, legtöbbször mindenfajta adminisztratív megtorlás nélkül. A szabad határátkeléssel a több évtizedes elzárkózó szovjet mentalitás nehezen tudott mit kezdeni.

Az infrastruktúra és a helyi turisztika szegényes voltát példázza az is, hogy a legtöbb esetben alapvető problémát az illemhelységek hiánya jelentette.<sup>92</sup> Sok helyen a kapualjban várták a házigazdát, vagy elhagyatott helyeken a gyanútlan járókelőket a „taposóaknák”

sora, idézve a hidegháború szorongását. Ez az állapot a kevés nyilvános és még kevesebb ingyenes illemhelynek volt betudható. Sokan a valutaváltás miatt éjszakáztak a lépcsőházak előterében, illetve tüzet is gyújtva melegedtek. Alapvetően viszont nemcsak a nyilvános illemhelyek hiánya volt probléma, hanem a kishatárosok nemigen adtak ki pénzt a fizetős illemhelyekre, pedig minimális összeg volt. A vásárosnaményi polgármester meg is jegyezte, hogy mobil illemhelységek vásárlására 300 ezer forintot költöttek, ám a kishatárosok nem hajlandók ezért fizetni. Büntetni meg nem volt értelme, mert vagy nagyon kevés pénzzel jöttek, vagy addigra el is vásárolták mindenüket. *„Pedig hát tudni lehetett, hogy a határok megnyitása után csapatostól fogják megszállni megyénket, városainkat és boltjainkat a bevásárlóturisták, hiszen számukra – elég a térképre nézni – mi vagyunk a Nyugat... Ám bármit tegyen is a kereskedelem és a vendéglátóipar, kevés lesz ahhoz, hogy vendég és helybenlakó egyformán jól érezze magát, ha a lakosság nem tanulja meg a vendéglátáshoz nélkülözhetetlen figyelmességet és türelmet.”*<sup>93</sup> A helyi lakosságnak pedig ebben nem volt sok tapasztalata.

A helyzet olyannyira tarthatatlanná vált, hogy éjszakára a záhonyi vasutállomás várótermét lezárták, amely addig kishatárforgalmi hotel volt. Az aranykapu már nem ragyogott olyan fényesen. Grósz Károly Záhony márciusi várossá nyilvánítása során még kedvezően festette le a jövőt, ám a záhonyiak többsége és a média másként látta ezt a határnyitást követően.<sup>94</sup> Megjegyzendő, hogy az újságok hasábjain kevésbé érződött a magyar társadalom reformigénye, és a határnyitás, a magyar-magyar kapcsolatok során kevésbé kedvező képet festettek le, ugyanakkor óvakodtak a határon túli magyarok egyértelmű megnevezésétől, akár megbélyegzésétől, inkább szovjet állampolgárokként tartották őket számon, amely egyrészt kivédte a határon túli barbár

<sup>90</sup> HORVÁTH ILDIKÓ: *Mitől bűdös a szabolcsi pálinka?* Népszava, 117. évf., 287. sz. 11.

<sup>91</sup> RÁC T. JÁNOS: *Záhony, a rettegés városa.* Népszabadság, XLVII. évf., 250. sz. 9.

<sup>92</sup> HORVÁTH ILDIKÓ: *Mitől bűdös a szabolcsi pálinka?* Népszava, 117. évf., 287. sz. 11.

<sup>93</sup> SPECTATOR: *Az utolsó falat.* Határ-Szél, I. évf., 4.sz. 5.

<sup>94</sup> Lásd: RÁC T. JÁNOS: *Lehetőségek...* i.m. és itt: RÁC T. JÁNOS: *Záhony, a rettegés városa...* i.m.

rokonokkal való riogatást, másrészt erősítette a határon túli magyarok származási helyükkel kapcsolatos megbélyegzésüket. A legtöbb esetben ugyanakkor a cigányságot egyértelműen megnevezték mint bűnelkövetőt, akik „szovjet állampolgárhoz méltatlanul”<sup>95</sup> viselkedtek. Egyre-másra jelentek meg a kishatárforgalommal kapcsolatos tényfeltáró újságcikkek, még inkább növelve a közfelháborodást és az ellenszenvet a szovjet és végül is a határon túli magyar látogatókkal szemben. Az osztrák–magyar határon sem volt jobb a helyzet, csak ott a magyarországiak tették ugyanezt. „Akadhatna persze odaát is néhány környezetvédő, aki felvállalhatná honfitársai szemetének eltakarítását. Ahogy azt néhány magyar tette nemrégiben Ausztriában. Merthogy akkoriban és ott, sokkal jobbak mi sem voltunk...”<sup>96</sup>

A határátlépés óta növekedett a bűnözés, a betörések, garázdaságok olyannyira elfajultak, hogy Záhonyban, a helyi iskolában a sorozatban negyedik iskolai betörést követően a nyolcadikos tanulók a tanáraik vezetésével aláírásgyűjtésbe kezdtek a határforgalom, de elsősorban a kishatárforgalom visszaszorítása érdekében. Egy vendéglőt és egy OTP-fiókot is feltörték akkoriban a környékükön. Sokszor a várakozásban vagy az elfogyó forintkészlettől dühödött és csalódott emberek betörték a váltók ablakát is. Az akciót 425 aláírásnál hagyták abba, ám csak azért, mert a tanáraik figyelmeztették őket, sötétedés után nem ajánlatos az utcán járkálni. A szülőket is aggodalom töltötte el, hiszen „hamar jön a sötét, és akkor kezdődnének a szakköri, illetve sportfoglalkozások”<sup>97</sup>.

A közfelháborodás határát pedig 1989 októberében egy fiatal, 26 éves történelemtanár, Németh István meggyilkolása jelentette. A későbbiekben kiderült, a rendőrség és „Záhony közvéleménye – szemtanúk elmondása alapján

– a csapi cigányokra gyanakszik”<sup>98</sup>. A legtöbben mégsem a kishatárforgalomban látták a probléma okát, hiszen közelebb hozta a magyarságot, de a szovjet árukat és turistákat is. A helyzetet jól példázza egy 1989-es *Népszabadság* egyik cikke, melyben a helyi lakosság véleményét fogalmazzák meg: „Lehet, hogy voltak hivatalok, ahol azt képzelték, hogy a lakosság csakis rokonokat, legfeljebb még múzeumokat és színházat látogatni jár át majd négy és fél évtizedes szünet után. Azonban nem így történt.”<sup>99</sup> Sokszor a határon átlépő magyarokat már a határ előtt leszólították, hogy nincse náluk fölösleges ruha vagy szappan eladó.<sup>100</sup>

A kishatárátlépéseknél a törvényi keretek áthágása nagyon is sokszor előfordult. Főleg a csempészet okozott problémát. Volt, hogy videómagnókat, olajos rongykupacba rejtett olyan számítógépet is megtaláltak, amelynek 260 ezer forint volt az értéke. Máskor 40 videokazettát, 18 kiló kávé vagy éppen 68 ezret érő uborkamagot próbáltak meg átcsempészni. Mindezt dr. Meszlényi Sándor alezredes, Hajdú-Bihar és Szabolcs-Szatmár megye vám- és pénzügyőr parancsnoka közölte a *Népszabadságban* egy riport kapcsán Rác T. Jánosnak: „Utána azonban nem győzi ismételtetni, hogy ilyesmit csak egy elenyésző töredék művel... a nyitás nem más, mint áldás.”<sup>101</sup> A kárpátaljai magyarság számára az volt, hiszen a Szovjetunió széthullásának előestéjén, a már érezhető üzembezárássok, munkahelyvesztések, súlyos készlethiány, sorban állások okozta sokkot a határ menti kereskedelemnek köszönhetően tudták átvészelni. A határszéli kereskedelemben bekapcsolódó személyeknek két csoportja volt: volt, aki életvitel szerűen, és volt, aki a hétvégi szabadnapjait kihasználva alkalmasszerűen csencselt.

A szabolcsiak egyrészt örültek a kishatárforgalomnak, hiszen teret engedtek a rokoni

<sup>95</sup> Bonyodalmak az országhatáron. Határ-Szél, I. évf., 2. sz. 8.

<sup>96</sup> Az esős időben fellazulnak a szagok. Határ-Szél, I. évf., 25. sz. 7.

<sup>97</sup> RÁC T. JÁNOS: Záhony, a rettegés városa... i.m.

<sup>98</sup> Uo.

<sup>99</sup> RÁCZ T. JÁNOS: Ez most Európa határa? *Népszabadság*, XLVII. évf., 126. sz. 6.

<sup>100</sup> TARNAVÖLGYI GYÖRGY: Nem is olyan könnyű a könnyített. Határ-Szél, I. évf., 2. sz. 9.

<sup>101</sup> RÁC T. JÁNOS: *Lehetőségek...* i.m.

látogatásoknak, szovjet oldalon történő bevásárlásnak. Másrészt kevésbé, hiszen a határ túlfeléről nemcsak rokoni látogatásra érkeztek, hanem szintén bevásárolni, csencselni, mely a lakosság azon részét, akik nem foglalkoztak a kishatárforgalom nyújtotta lehetőségekkel és nem vettek részt az informális kapcsolatokban, igen csak zavarta. *„Kérem, a két ABC fuldoklik a festett vizet, pardon, huszonkét fokos borlikőrt vásárló tömegetől, a napi tejre és kenyérre eddig szükséges tíz perc helyett csak kosárért két órát kell sorba állni a boltokban. Van vendégünk, aki a kasszáig érve a kolbászt megeszi, a pálinkát megissza, és még az üveget is visszaváltja...”*<sup>102</sup>

A vásárosnaményiak is kettős kötődéssel érveltek, sokan üdvözölték a helyzetet, mivel a beregiek immár mehettek Beregbe, rég nem látott cimborák biciklivel ugorhattak át egy kis beszélgetésre, sőt a Szabolcs-Szatmár megye névnel kérelmezték a bereg utótagot is. A beregieknél viszont nemcsak a gyorsan fogyó készlethiány volt a jellemző, hanem hogy jelentős részük a jóval olcsóbb szovjet üzletekben vásárolt, az olcsó szovjet üzemanyagot tankolta. A kishatárforgalom okozta bevásárlóturizmusnak voltak pozitívumai is. Miklós Elemér, naményi városi tanácselnök-helyettes szerint: *„Sajátos módon a munkafegyelmet is javította, hogy a helyiek újabban kora reggel végzik a bevásárlást, mert immár hiába szökdösnének ki napközben: a napi árak után olyankor már le van söpörve a polc.”*<sup>103</sup> Másik pozitívuma a kishatár-kereskedők megjelenésének az volt, hogy a helyi piacokba beköltöző árusok „piackinézetet” kölcsönöztek, az amúgy pangó helyiségeknek.<sup>104</sup>

1990-ben valamelyest változás következett be a kishatárforgalom megítélésében, az országos jelentőségű napilapok, úgy mint a *Népszabadság* és a *Népszava*, már kevésbé volt elleneséges, „tényfeltáró” a korábbi évekhez képest.

A határ megítélésében, Kárpátalja megismertetésében a szabolcsiak körében a *Határ-Szélnek* voltak érdemei, amely valamelyest objektíven ítélte meg a helyzetet. A határnyitás sok mindent megváltoztatott a fiatalág nézőpontjában is. A határon túli magyarok egyre inkább az anyaország felé kacsingattak. Sokan fontolgatták, hogy a jobb élet reményében elhagyják szülőföldjüket, ugyanis a szovjet törvények sokkalta rugalmasabbak voltak ez idő tájt. Jellemző kép Kárpátalján a fiatalok perspektíva változása is, hiszen: *„Az a lány már annyira felvág, hogy annak nem jó akármilyen fiú. Annak nagyon gazdag kell, de még az sem jó. Neki csak magyarból való kell. Az az igazi parti!”*<sup>105</sup> A Kárpáti Igaz Szóban a kárpátaljai magyaroknak szóló magyarországi társkereső szolgáltatást is reklámoztak mindössze 49 rubeles regisztrációs áron.<sup>106</sup>

1990-ben új események gyűrűztek be a világba, így Magyarország közvéleményébe is, és talán ennek nyomán kevesebb szerepet kapott a szovjet–magyar kishatárforgalom. Lecsenededett a kishatárforgalommal kapcsolatos cikkek sora is. Az új demokratikusan választott Antall-kormány és annak külpolitikája a korábbi szocialista vezetéshez képest eltávolodott a Szovjetuniótól, és a nyugat felé kezdett nyitni. Részben ezért, valamint a Szovjetunió belső problémáinak, illetve a határátkelés okozta népességmozgás miatt, készlethiány okán a nyár közepére a szovjet kormányzat a kishatárforgalom újbóli korlátozása, majd ideiglenes szüneteltetése mellett döntött. Aggasztó volt a bűncselekmények újbóli növekedése is. A legtöbb kihágás viszont a közlekedésben történt, a szabálysértések száma a turizmusnak köszönhetően 17 százalékkal növekedett.<sup>107</sup> Ennek az oka elsősorban a régi és balesetveszélyes járművek használata volt.<sup>108</sup>

<sup>105</sup> -Y-A-: *Relativitás I. Határ-Szél*, I. évf., 20. sz. 6.

<sup>106</sup> *Ha magyarországi társat keres.* Kárpáti Igaz Szó, 1991. szeptember 4., 143. sz. 7.

<sup>107</sup> SCHMIDT ATTILA: *Utálatos hétvégék.* Népszava, 118. évf., 186. sz. 12.

<sup>108</sup> *Aggasztóan nő a bűncselekmények száma Szabolcsban.* MTI, 1990. június 5.

<sup>102</sup> RÁC T. JÁNOS: *Záhony, a rettegés városa...* i.m.

<sup>103</sup> Uo.

<sup>104</sup> Uo.

1990 májusától a magyar határvédelmi szervek szétválasztották az útlelvékelés gyakorlatát is, amelynek köszönhetően valamelyest gördülékenyebbé vált a határátlépés. Külön kezelték a magyar, vízummentes és vízumköteles utazókat.<sup>109</sup> A kishatárforgalom okozta problémák kezelésére a magyar fél igyekezett megoldást találni, tudatosan óvakodott a határok ismételt lezárásától, de drasztikus korlátozásától is. A szovjet fél ugyanakkor a bevásárlóturizmus okozta készlethiányt a nyugati határokon folyamatosan durva megoldásokkal próbálta orvosolni. Nem ismerte, vagy nem akarta felismerni azt, hogy a készlethiány a gazdasági romlás tünete, és nem a bevásárlóturizmus oka. Azt semmiképpen nem lehet kijelenteni, hogy a határátlépés terén nem történtek előrelepések, hiszen az asztélyi határátkelőt<sup>110</sup> 1990 júliusától három hónapon át fejlesztések miatt lezárták, mely ugyan nem könnyítette meg, sőt leterhelte a többi határátkelőt, mégis egy távlati cél érdekében történt a korlátozás. Tárgyalásokat kezdeményezett továbbá a szovjet fél a záhonyi híd fejlesztéséről is, melynek munkálatait vállalta is volna. Ezért lepte meg a határátlépőket és a magyarországi, illetve kárpátaljai politikumot az, hogy a kétoldalú szerződésben rögzített kishatárforgalmat egyoldalúan korlátozta a Szovjetunió.<sup>111</sup> „*Rizskov miniszterelnök bejelentése szerint átmenetileg megszüntetik az úgynevezett egyszerűsített határátlépést, amihez útiokmányként elegendő a betét lappal ellátott személyi igazolvány.*”<sup>112</sup> Ennek 1990. július 20-án történt bejelentése komoly felháborodást okozott. A kishatárforgalom ideiglenes leállítását augusztus 1-jétől kezdték volna meg, ám a határátlépők nagy száma miatt ezt a korlátozást kitolták augusztus 10-ig<sup>113</sup> azzal

a kikötéssel, hogy egy alkalommal történhet csak határátlépés. Augusztus 17. pedig utolsó határidőnek számított arra, hogy a kint tartózkodó állampolgárok visszatérhessenek a hazájukba kizárólag a tiszabecsi és barabási határátkelőhelyeken.<sup>114</sup>

A kishatárforgalom korlátozásának hátterében számos okot lehet kiemelni. A Szovjetunió teljes nyugati határszakasza mentén a bevásárlóturizmus komoly készlethiányt okozott az ország nyugati határszakaszainak ellátásában. Erre Iván Aboimov, az új budapesti szovjet nagykövet világított rá. Ugyanakkor azt is megjegyezte, hogy az országai között van némi ellentét is.<sup>115</sup> Ez akár a gazdasági kapcsolatok konvertibilissé tételének, a szovjet csapatkivonások sürgetésének, vagy az Antall-kormány „szovjetellenes”, nyugat felé terelődő külpolitikájának is köszönhető. Akár a pisztraházai radarállomással is összefüggésbe hozható.<sup>116</sup> Ám ennek ellentmond valamelyest, hogy nemcsak a magyar–szovjet határszakaszt érintette a korlátozás, hanem a teljes nyugati határszakaszt. A kishatárforgalom korlátozásának okát minduntalan a készlethiánnyal magyarázták, amelynek kezelésére bevezetett intézkedés rövidlátásról tett tanúbizonyságot, ugyanis az egész Szovjetunióban készlethiány volt, igaz, attól még működtek a dolláros boltok. Viszont nemcsak a külföldiek számára tartottak fent készleteket, hanem a járási és megyei lerakatok duzzadó készletei gyakran a pártfunkcionáriusok bevásárlóközpontjává is vált, miközben akadozó ellátásról és csak a sorban állással

<sup>109</sup> *Szelektív határforgalom-ellenőrzés – Sajtótájékoztató (1. rész)*. MTI, 1990. április 13.

<sup>110</sup> A bevásárlóturizmus alkonya? Népszabadság, XLVIII. évf., 156. sz. 5.

<sup>111</sup> Uo.

<sup>112</sup> Növekszik az utasforgalom a magyar-szovjet határon. Népszava, 118. évf., 172. sz. 1.

<sup>113</sup> - öfi 7. MTI, 1990. augusztus 3.

<sup>114</sup> Szigorú kishatárforgalom. Népszava, 118. évf., 188. sz. 12.

<sup>115</sup> Nézeteltéréseink ideiglenesek. Népszabadság XLVIII. évf., 176. sz. 1-3.

<sup>116</sup> Az amerikai–szovjet egyezménynek köszönhetően Grönland kies vidékén amerikai, néhány km-re a magyar határtól és egyébként is sűrűn lakott helyen szovjet radarállomást akartak telepíteni. A radarállomás káros sugárzását a természetben növelte az a félelem, hogy a radarállomásnak óriási mértékű energia kell, melyet csak egy atomerőmű képes fedezni, sokan már megnövekedett háttérsugárzásról is beszámoltak. Robban-e a munkácsi tesztagyár? – 1. folyt. MTI, 1990. augusztus 14.

napijegyre kapható egyre növekvő termékek széles skálájáról beszélhetünk. A másik fontos tényező a bevásárlóturizmus kapcsán a határlépcsők irányultsága, ugyanis a legtöbben nem a Szovjetunióba, hanem onnan lépték át a határt, 85-90%-ban a szovjet–magyar határszakasz mentén, szovjet állampolgár indult bevásárolni a határon túlra. Ehhez azonban hozzá kell tenni, hogy a kárpátaljai kishatárosok nem üres kézzel hagyták el az országot. Igaz, a kivitt áru nem haladhatta meg a 30 rubel összértéket, és a gyakorlatban több áru volt tilalmi listán, mint amennyit szabadon átvihettek. Megjegyzendő, hogy „a boltokat nem a turizmus, hanem a korábbihoz képest is csapnivaló ellátás »csupaszította le«”.<sup>117</sup> Az MTI kérdésére Olasz Gyula, a Magyarországi Kutató Intézet kárpátaljai szakértője szerint mindenképpen a Brezsnjev-korszakhoz való visszalépést jelentett, ismét csak meghívóval rokoni kapcsolatok révén lehetett a határt átlépni. Szerinte is ennek főleg gazdasági okai voltak. A kishatárforgalom viszont valamelyest enyhített is az érintett települések ellátottságában, mivel a hiánycikkek Magyarországról tudták beszerezni. A bevásárlóturizmus okozta feszültségeknek elsősorban a kárpátaljai készlethiány, és az indokolatlan, 50–100%-os áremelkedés volt az oka, ugyanis aki tehetett, az Magyarországon vásárolta be azokat a szükséges dolgokat, amelyek a mindennapi élethez nélkülözhetetlenek voltak, és amelyeket a szovjet feldolgozóipar képtelen volt megfelelő mennyiségben és minőségben előállítani. Egy kárpátaljai fizetése 120–130 rubel között mozgott, egy kisnyugdíjas 50 rubel körül kapott, ugyanakkor a szalámi, kolbász, párizsi ára 10-13 rubel körül volt.<sup>118</sup> Óriási problémát okozott egyes közszükségleti cikkek hiánya, ilyen volt a szappan is, hiszen jegyre 5, később 10 dekagrammnyi szappan járt.<sup>119</sup> A csempészet visszaszorítása sem indokolta, hiszen sok

esetben maguk a határőrszervek a pártfunkcionáriusok kérésére csencseltek. Akadt arra is példa, hogy egymásnak háttal parkoló határőr járművekből pakolták át az árut alacsony vizárlás során.<sup>120</sup>

A szovjet bejelentés váltotta ki azt a pánik-szerű határlékelést, melynek köszönhetően 17-18 km-es kocsisor alakult ki a csapi oldalon. Aki élt és mozgott, és volt „propuszkja” (kishatárforgalmi betétlap), az a határnak indult. Augusztus 10-én végül leengedték a sorompókat és egy-egy alkalmat kivéve nem is emelték fel. Ám a hírek ilyenkor gyorsan terjedtek, és pillanatok alatt 2-3 ezres tömeg jelent meg, akik másnap hajnalban hasonló fülesre ugyanilyen operatívan jelentek meg a határon, ám hiába. A bejelentés híre kevésbé viselte meg az idegeket, mivel sokan úgy vélték, hogy újfajta betétlapot kapnak csupán, amelyről volt is szó korábban.<sup>121</sup> Ám az idegháború augusztusban kezdődött meg: előfordult, hogy a kaszonyi határnál a több órás várakoztatás okán lincshangulat alakult ki, néhányan letörték a sorompót is és nekiestek a határőröknek, végül karhatalmi alakulatok oszlatták szét a tömeget. Nyilván az efféle eljárás nem könnyítette meg a határlépcső menétét.

A tiltakozások mindennapossá váltak a határon, a határ két oldalán, a lakosság, politikai és társadalmi szervezetek részéről egyaránt. A közös cél összefogásra készítette a kishatáros bevásárló-csencselő és a magyar–magyar, kulturális, társadalmi kapcsolatok iránt aggódó magyar és szovjet tömegeket egyaránt.<sup>122</sup> A magyarországi társadalmi és politikai szervezetek részéről gyakorlatilag egység született a kishatárforgalom beszüntetésének kérdéséről, az MVSZ, Ifjúsági Demokrata Fórum, MDF, SZDSZ egyaránt tiltakozott, főleg a boltok üresedése ürügye kapcsán, és kiemelték, hogy inkább a vámszabályok alakításával

<sup>117</sup> Ráczy T. János: Záhonyban mindenki a fedélzetben. Népszabadság, XLVIII. évf., 171 sz. 1.

<sup>118</sup> -matyi- Mazsolák Kárpátaljáról. Határ-Szél, II. évf., 39. sz. 5.

<sup>119</sup> matyi: Mazsolák Kárpátaljáról. Határ-Szél, II. évf., 7. sz. 11.

<sup>120</sup> (burget): Viszik, hozzák... Határtalanságok. Határ-Szél, II. évf., 26. sz. 9.

<sup>121</sup> Kishatárzárka. Népszabadság, XLVIII. évf., 187. sz. 3.

<sup>122</sup> - Kishatárforgalom – 1. folyt. MTI, 1990. augusztus 5.

és szigorításával kellene megoldani a gondot.<sup>123</sup> Mindenképpen elfogadhatatlannak tartották, ám ezt a gyakorlatot Szabolcsban régóta fontolgatták a határon túlról érkezők tömegei miatt, szigorítást és ne határzárakat alkalmazzanak. Kárpátalján nemcsak a KMKSZ tiltakozott, melyet el is küldött a Szovjetunió minisztertanácsának, hanem Ivan Ivancsó is, a Beregszászi Járási Tanács elnöke, aki szerint nem vették figyelembe az itt élő őshonos magyar kisebbség igényeit.<sup>124</sup> Sokan úgy vélekedtek, hogy: „Az intézkedés a valóságban nem más, mint támadás a sztálinista birodalmat humanizáló peresztrojka ellen... a határátlépés korlátozása újra elszigeteli tőlünk a szomszédos államban élő, de velünk egy nemzethez tartozó kárpátaljai magyarságot.”<sup>125</sup> Egységes fellépésre már volt példa egyébként is a piszturaházai radarállomás vagy más néven a munkácsi térszotyár építése miatt, melyet le is állítottak a határszélen.<sup>126</sup> A KMKSZ tiltakozása során 25 km-es sáv helyett 75 km-t javasolt.<sup>127</sup>

A kishatárforgalom szüneteltetése viszont nem oldotta meg a készlethiányt, sőt megnövekedett árak, és a jegyre kapható termékek skálájának szélesedése volt tapasztalható. A magyar oldalon pedig pangó boltok, nyugodtabb hétköznapok, duzzadó és eladhatatlan készletek, eladó, kiadó üzlethelyiségek. Ismét lehetett rágógumit kapni a köznépnek,<sup>128</sup> nem volt annyi zsebes, bolti tolvaj, de nem is volt annyi vásárló. Ugyanakkor ez a KGST-piacok megszűnését, kisboltok megszűnését, üresedő elárúsító helyeket jelentett. A vélemények megoszlottak „tisztes vendégből is meglehet élni, nem baj, hogy elfogytak a potyások, lépcsőház is üres, kinek kell ilyen

<sup>123</sup> Az Országos Sajtószolgálat híreiből. MTI, 1990. augusztus 6.

<sup>124</sup> Keleti „vasfüggöny”? Népszava, 118. évf., 182. sz. 5.

<sup>125</sup> Magyar vonatkozású hírek. MTI, 1990. augusztus 8.

<sup>126</sup> - Robban-e a munkácsi térszotyár? – 1. folyt. MTI, 1990. augusztus 14.

<sup>127</sup> Lukács Attila: Határon átnyúló magyar–magyar kapcsolatok a kárpátaljai sajtó hasábjain. 1990–1993 In Debreceni Szemle, Főszerkesztő: ifj. Barta János, XXII. évf., 1. sz. Debrecen, 2014. 49.

<sup>128</sup> Rác T. János: Az utolsó tangó Záhonyban? Népszabadság, XLVIII. évf., 189. sz. 7.

*forgalom, jöjjenek turistáskodni...*<sup>129</sup> A vállalkozók jelentős részét, akik hiányát sokszor felvetették, igen érzékenyen érintette a határszél körüli változás. A 30 rubeles korszak nagyobb költségvetéssel gazdálkodó vállalkozásainak jelentős része a 10 rubeles korszakban megszűnt, a kisebb vállalkozások ki tudtak ugyan tartani a forintstop idején a rubel szabadpiaci váltásának köszönhetően, ám a kishatárzárall ezek is eltűntek.<sup>130</sup> A diszkontáruházak elárúsító helyei is üressé, a boltok készletei eladhatatlanná váltak,<sup>131</sup> ugyanis „a szovjet „turisták” számára minden kelendő, mindent vesznek és visznek”<sup>132</sup>

A bevásárlóturizmus okozta készlethiány ideológiai odáig fajult a Szovjetunió nyugati határvonalain, hogy a szovjet–lengyel határ mentén, Lviv megyében önkéntes aktivisták tevékenykedtek, melyet a RUH irányított, ezek a csapatok megállították a határok környékén közlekedő gépjárműveket és átkutatták a csomagjaikat, mivel „még mindig akadnak, akik elhiszik, hogy ha az eddigénél is mélyebben néznek az országból kifelé induló autók csomagtartójába, akkor több marad odahaza.”<sup>133</sup> Mindezt a hatóságok tudtával. Csapnál viszont nem volt efféle gyakorlat tapasztalható. Az áruhiány okozta problémák oka a szervezetlenség és a termelés akadozása volt. A probléma már öngerjesztővé vált, hiszen: „Sokan bosszankodtak, de még többen utaztak, éltek a bevásárlóturizmus adta lehetőséggel. A kolhozokban pedig nem volt kinek elültetni, megkapálni, betakarítani a zöldséget, a korai gyümölcsöt.”<sup>134</sup> A kishatárforgalom egyébként is szerkezeti változást okozott az amúgy is változófélben lévő határszél gazdálkodásában,

<sup>129</sup> BL-BDP: Zsebesek, nepperek alkonya. Határ-Szél, II. évf., 46. sz. 9.

<sup>130</sup> Rác T. János: Az utolsó tangó... i.m.

<sup>131</sup> Rác T. János: Beregsurány: Átkeresztelt kert. Népszabadság, XLVIII. évf., 195. sz. 4.

<sup>132</sup> Záhonyi csúcs. Népszava, 118. évf., 84.sz. 12.

<sup>133</sup> Öngerjesztő áruhiány Nyugat-Ukrajnában. Népszabadság, XLVIII. évf., 210. sz. 3.

<sup>134</sup> Újra megnyílik a kishatár – Kárpátalja. MTI, 1991. február 27.



főleg a mezőgazdaságban. A kishatárforgalom teremtette lehetőséget kihasználva a városok lakosai mellett a falusiak is határ menti kereskedelembe kezdtek, melyet megkönnyített a kolhoz- és szovhozrendszer sorvadása. A kishatárforgalom 1990-es korlátozása során a falvakban lakók ismét a mezőgazdaság felé fordultak, ám minőségi változást az addig befolyt összegekből származó személygépkocsik, ingatlanok mellett főleg a mezőgazdasági gépek vásárlása és a bérelt szövetkezeti földeken történő magángazdálkodás jelentett.<sup>135</sup>

A rokon, turista és kulturális kapcsolatok a kishatárforgalom után mondhatni előtérbe kerültek, találkozni lehetett – ám nehezen. A kulturális találkozók az egykori Lenin–Barátság-, immár Európa-kertben folytatódtak.<sup>136</sup> Közösén tiltakoztak, örültek egymásnak. A kárpátaljai magyarság részéről is visszalépésként tekintettek a kishatárforgalmi gyakorlatra.<sup>137</sup> Magyarországon a határ mentén lakók egy jelentős hányadának is létfontosságú volt a határ. Sokan várták az alkalmat, annál is inkább, hiszen egyre erősödtek a hírek az üzemanyagellátási gondokról a magyarországi oldalon. A szovjet oldalon a benzin eközben (amennyiben volt) 40 kopejka és 1 rubel közötti árfolyamon mozgott. De még így is megérte bőven, mivel a magyarországi kínálat fele volt, 10-20 forintos áron is akadtak üzérkedők. A benzinnel való üzérkedés a határőrség számára is jóval problémásabb volt.<sup>138</sup> A szabolcsi mezőgazdaságnak viszont jót tett az olcsó üzemanyag.

A határ problémáját az Antall-kormány az ukrán kormánnyal való jó, Szovjetunióval való ellenséges, erős nyugati orientációja is tetézte. Az egész világ várta a szovjet össze-

omlást, 10-20 milliós menekültáradatot vizionáltak.<sup>139</sup> Maga a kishatárforgalom emberáradata részben igazolta ezt a feltevést, ám ugyanakkor ellent is mondott neki,<sup>140</sup> hiszen a határ mentén lakók nem migrációs, hanem bevásárló szándékkal utaztak. A helyzetet súlyosbította az 1991 januárjában bevezetni kívánt szovjet világútlevél is.<sup>141</sup> Viszont 240 rubeles átlagkeresetű ukrán polgártól nem kellett tartani, hiszen több mint 1000 rubeles ára volt az okmányoknak.<sup>142</sup> A menekültáradatot egyébként sem indokolták a határsértések méretei. A Magyar Televízióban megjelent 1991 augusztusi interjú során, melyet a televízió munkatársai készítettek a határőrség egyik alkalmazottjával, a szovjet belpolitikai válság kapcsán elmondta, hogy a magyar–szovjet közös határ mentén semmilyen érdemi mozgolódás nem volt tapasztalható, és a magyarországi 1991 januárja óta a teljes határszakaszra jutó több mint 17 ezres határsértésből mindössze 13 történt a magyar–szovjet határ mentén. A szovjet útlevéllel érkezők közül a nyugati határtérségben is mindössze néhány száz határsértést lehetett kiemelni. A politikai-szociológiai prognózisokhoz képest elenyésző hányad volt. A pápai látogatás során az ideiglenesen megnyitott tiszabecsi, barabási, beregsurányi határátkelőkön keresztül Magyarországra érkező hívek is hazatértek, és egyetlen egy menedékkérő sem jelentkezett a határőrségnél.<sup>143</sup>

1991 elején reményre adott okot, hogy a szovjet hatóság engedélyezte a kishatárforgalmat komoly megszorításokkal, visszatérve az 1986-os állapotokhoz, illetve az érintett magyarországi határszakasz mentén fekvő

<sup>135</sup> Móricz Kálmán: Nagydobrony. Hatodik Síp Alapítvány, Budapest, 1993. 81.

<sup>136</sup> Hírek. Népszabadság, XVIII. évf., 230. sz. 10.

<sup>137</sup> A KMKSZ nagyszülősi konferenciájának állásfoglalása a kishatárforgalom korlátozásáról. Kárpáti Igaz Szó, 1991. április 5., 66. sz. 3.

<sup>138</sup> Rác T. János: Mi újság a kishatáron? Népszabadság, XLVIX. évf., 276. sz. 9.

<sup>139</sup> Dunai Péter: Nyitott Csap. Népszabadság, XVIII. évf., 288. sz. 7.

<sup>140</sup> Újabb figyelmeztetés: jönnek a kelet-európaiak. (1.rész) MTI, 1991. július 22.

<sup>141</sup> Csokonay István: Vihar előtti csend Szabolcsban. Népszava, 118. évf., 299. sz. 16.

<sup>142</sup> Rác T. János: Mi újság a kishatáron? Népszava, 120. évf., 276. sz. 9.

<sup>143</sup> Szovjet–magyar határ. NAVA, Adásnap: 1991. augusztus 20. Interneten: [http://nava.hu/id/05360\\_1991/](http://nava.hu/id/05360_1991/) (Letöltve: 2017. 03. 15.)

Ungvári, Munkácsi, Beregszászi és Nagyszőlősi járások nem minden településére, hanem mindössze 62-re volt érvényes a könnyített átlépés 15 km-es sávban, és immár nem a rendőrség, hanem a területi vízum- és útlevélosztály adta azoknak, akiknek bizonyíthatóan voltak magyarországi rokonaik, mely esetben elkérték a meghívóleveleket is. A kárpátaljaiakat kényelmetlenül érintette ez a fajta korlátozás, és közfelháborodást okozott sok településen. Ezen települések bár beleestek a határ menti zónába, mégsem tartoztak ahhoz, mint például Batár, vagy hogy színukrán falvak igen, színmagyar falvak nem,<sup>144</sup> illetve sem Ungvár, sem Munkács, sem Szolyva, sem a szórvány.<sup>145</sup>

Csap–Záhony vonal nem volt elérhető a kishatárosok számára, és csak korlátozott számban léphettek át a határt. Kizárólag Barabás–Mezőkaszony (8.00–16.00), Tiszabecs–Tiszaújlak (24 órás) határátkelőknél – és azt is gyalogosan.<sup>146</sup> A beregsurányi határátkelőnél csak a beregszászi kórház építkezésén dolgozó munkások járhattak át.<sup>147</sup> „Nincs autókázás, nincs csomaghordás, nincs csempészség – amit kézben át tud vinni-hozni az utas, az az övé.”<sup>148</sup> Ez a gyakorlat azonban nemsokára teret engedett egy másik üzletágnak, a meghívó-biznisznek. Sok helyen ugyanis a magyarországi lakosok megrendelésre állítottak ki meghívózásra alkalmas nyomtatványokat. A formanyomtatvány illetékének ára 100, majd a meghívólevelek nagyszámú igénylése miatt 300 forint volt hivatalosan, ugyanakkor ez az ár 2500–3000 forintra is növekedhetett

az ungvári szabadpiacon, mire a kárpátaljai rokon megkapta.<sup>149</sup> Sokszor a magyarországi határőrök egy darabig naivan szemet hunytak efelett.<sup>150</sup> A rokonlátogató és Magyarországon gyakran alkalmi munkát, gyümölcszedést vállaló kárpátaljaiaknak természetesen nem érte meg. A meghívólevelek körüli bonyodalmat jól példázza az is, hogy nemcsak a meghatározott kárpátaljai sávban állandó lakóhellyel rendelkező turisták érkeztek Magyarországra meghívólevelekkel, hanem sokan Moszkvából, Kelet-Ukrajnából, Grúziából is<sup>151</sup>, kereskedelmi céllal, ezen meghívólevelek egy része eredeti feketepiacon beszerzett meghívó<sup>152</sup> volt, a másik részük egyszerű fénymásolat<sup>153</sup>, azaz hamisítvány, melyet a magyar hatóságok a legtöbb esetben ki is szúrtak.<sup>154</sup> A csencselők számára a kishatárforgalom még így is megértte.<sup>155</sup> Megjegyzendő, hogy a Szovjetunió más részeiről érkezett személyek nem feltétlenül a feketepiacon beszerzett kishatárforgalmi meghívóval érkeztek, inkább „hadisir-látogatók” voltak.<sup>156</sup>

A kishatárforgalom ideiglenes megnyitására is volt lehetőség, amennyiben mindkét fél hajlott rá, példa rá II. János Pál pápa augusztusi máriapócsi látogatása is, melyre számos kérelem érkezett a magyarországi szervektől, hogy a nagyútlevelesek mellett kishatárosok is átjöhessenek tömegesen<sup>157</sup>, erre az eseményre 10 ezret vártak mind a szovjet, mind a román oldalról.<sup>158</sup> A kishatárforgalom a min-

<sup>144</sup> Tártsy Andor: Határtalanságok. Kárpáti Igaz Szó, 1991. 03. 07., 46. sz. 2.

<sup>145</sup> Egyszerűsített határátlépés. Kárpáti Igaz Szó, 1991. 03. 16., 52. sz., 8.

<sup>146</sup> Csak gyalogosan. Népszava, 120. évf., 61. sz. 1.

<sup>147</sup> Balcsók István–Dancs László: A határon átnyúló kapcsolatok lehetőségei Magyarország egyik leendő schengeni határán. In A földrajz eredményei az új évezred küszöbén. Magyar Földrajzi Konferencia. Szeged, 2001. október 25–27. Szerk.: Dormány G., Kovács F., Péti M., Rakonczai J. Szeged: Szegedi Tudományegyetem Természettudományi Kar Természeti Földrajzi Tanszék, 2001. 3. Interneten: <http://geography.hu/mfk2001/cikkek/BalcsokDancs.pdf> (Letöltve: 2017. 05. 02.)

<sup>148</sup> Tarnavölgyi György: Hétről hétre. Határ-Szél Zenit, II. évf., 12. sz. 5.

<sup>149</sup> Rác T. János: Meghívólevelek jó pénzért. Népszabadság, XLVIX. évf., 10. sz. 15.

<sup>150</sup> Szabó Béla: Hamis meghívólevelek, fénymásolatok okmánybélyegeket. Kárpáti Igaz Szó, 1991. 10. 16., 199. sz. 2.

<sup>151</sup> Balogh Balázs: Gyávák lennénk? Népszava, 120. évf., 78. sz. 9.

<sup>152</sup> Horváth K. József: Jelentés a Kondoros úti gödörből. Népszava, 120. évf., 250. sz., 11.

<sup>153</sup> Fénymásolt meghívólevelek. Népszava, 120. évf., 235. sz. 1.

<sup>154</sup> Rác T. János: Mi újság a kishatáron? Népszava, 120. évf., 276. sz. 9.

<sup>155</sup> Csapdák. Népszava, 120. évf., 237. sz. 1.

<sup>156</sup> Dani István: Álcázott virágok. Kárpáti Igaz Szó, 1991. 10. 03., 189. sz. 8.

<sup>157</sup> Rác T. János: Magyarország hídépítő lehet. Népszabadság, XLVIX. évf., 134. sz. 3.

<sup>158</sup> Új átkelőhelyek a magyar–szovjet és a magyar–román határon? MTI, 1991. április 11.

dennapi élet, kulturális kapcsolatok, kirándulások mellett az egyházi élet fellendülésének is jót tett mind a katolikus, mind a református oldalról, egyre szorosabbá vált a kapcsolat a magyarországi és kárpátaljai testvéregyházak között is. Sokan megismerkedtek a magyarországi papokkal és lelkészekkel, főleg a helyiek átképzése, tanulmányai során, a helyettesítések alkalmával. A peresztrojka hatására először Paskai László bíboros, esztergomi érsek 1989-es kárpátaljai látogatása során tettek a hívek lépést egymás felé.<sup>159</sup> Az 1991-es debreceni Református Világtalálkozóra is nagy számban érkeztek Kárpátaljáról hívek.<sup>160</sup>

A szovjet fél is hajlott némi engedelmnyre, ám a felelősségvállalástól mereven elzárkózott, melyre példa a szovjet–román–magyar háromoldali határhelyzetet taglaló találkozó. Ezen a nyíregyházi találkozón a szovjet fél képviselője, Mihajlo Volocsukov, a kárpátaljai terület tanácselnöke azzal kapcsolatban, hogy a kizárólag gyalogosan használható vagy ideiglenesen lezárt határátkelőket ismét használhassák, bár *„kifejezetten bizakodónak bizonyult”*<sup>161</sup>, megjegyezte, hogy ez abban az esetben lehetséges, hogy ha a magyar fél megteszi a szükséges intézkedéseket, hiszen *„eddig sem a kárpátaljai szerveken múltott az emberek közötti kapcsolatok korlátozása.”*<sup>162</sup> A korlátozások időnkénti feloldása során egyébként is gyorsan helyre állt a határon keresztül kereskedők közötti rend, ugyanis az elmúlt másfél év alatt a kishatárforgalom beindulása óta eltelt időben komoly kapcsolatrendszer alakult ki. Közös nyelv, testbeszéd, apró jelek (marmonkanna a ház előtt jelezte, hogy benzin eladó a portán) mind-mind hozzájárultak a trauma orvoslásához.<sup>163</sup> Hiszen a magyar oldalon szovjet termékek, a szovjet oldalon magyar termékek sokasága lepte el a

háztartásokat.<sup>164</sup> Magyarország keleti határvidéken hátráltató tényezőként tekintett a kiviteli korlátozásokra is, sokan akarták feloldani a helyzetet, a tejtermelők még petíciót is írtak ennek érdekében.<sup>165</sup> A határtérség gazdasági-kereskedelmi kihasználtságának kiváltó oka főleg az volt, hogy *„a Kárpánton túli területtel kialakult gazdasági kapcsolatban eddig túl sok volt a politika és a magyar eladnivaló”, ugyanakkor a megyében nem ismerik kellően a tényleges szovjet árukínálatot.”*<sup>166</sup>

November 25-én váratlanul beindult ismét, sokadjára a kishatárforgalom, korábbi megszorításokkal már csak a barabási és tiszabecsi határállomásokon<sup>167</sup>, ám az öröm nem tarthatott sokáig. Elsősorban a szovjet belpolitikai események, illetve az Szovjetunió felbomlásának hatására a szovjet–magyar kishatárforgalom végét 1991. december 20. jelentette, amikor is ideiglenes céllal ismét felfüggesztették a turistaforgalmat. A kishatárforgalmat már csak a Szovjetunió felbomlását követően indították újra, bár a korlátozás elviekben nem érintette a rokonlátogatásokat.<sup>168</sup> A kishatárforgalom megreformálása és újraindítása esetén a kárpátaljaiak évente 12-szer utazhattak. A teljes engedély ára 130, az egyszeri 15 rubelbe került volna.<sup>169</sup>

Összességében megállapítható, hogy az 1989–1991 közötti kishatárforgalom kiemelt fontosságú tényezője volt a későbbi magyar–magyar kapcsolatok alapjának, a két fél egymás iránti megítélésének, illetve a kárpátaljai magyarság rugalmas helyzetkezelésének, és a Szovjetunió széthullásához vezető életszínvonal-romlás okozta trauma orvoslásának.

<sup>159</sup> Balla Gyula: Az egyházak helyzete. Kárpátalján Katolikus Szemle, XLII. évf., IV. sz. 360.

<sup>160</sup> Kovács Elemér: Kárpátaljaiak a világtalálkozón. Kárpáti Igaz Szó, 1991. 07. 27., 121. sz. 1–8.

<sup>161</sup> Külföldi rádiók műsoraiból MTI, 1991. június 14.

<sup>162</sup> (SZER) Magyar–ukrán–román – 1. folyt. MTI, 1991. június 13.

<sup>163</sup> Gál Zsuzsa: A turizmus temetése? Népszabadság, XLVIX. évf., 18. sz. 8.

<sup>164</sup> Rác T. János: Meghívólevelek jó pénzért. Népszabadság XLVIX. évf., 10. sz. 15.

<sup>165</sup> A tejtermelők petíciója a köztársasági elnökhöz és a miniszterelnökhöz (2. rész). MTI, 1991. január 31.

<sup>166</sup> Mohai György: Tőkepiaci kérdésekről Szabolcsban. Világgazdaság, XXI. évf., 66. sz. 3.

<sup>167</sup> Váratlanul megindult a kishatárforgalom. Világgazdaság, XXIII. évf., 231. sz. 5.

<sup>168</sup> Ismét korlátozzák a turistaforgalmat. MTI, 1991. december 13.

<sup>169</sup> Az ukránok könnyebben jöhetnek Magyarországra. Világgazdaság, XXIII. évf., 236. sz. 6.

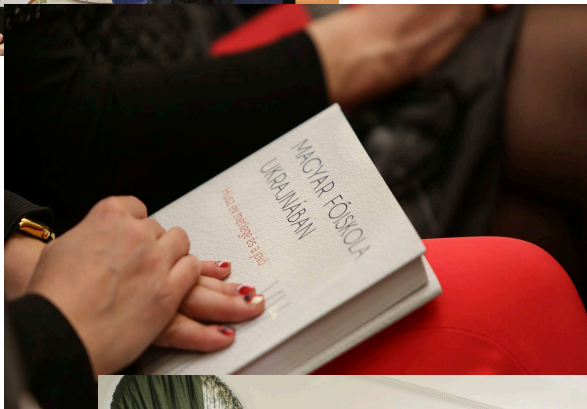

**2017. április 1.**

**20 éves a II. Rákóczi Ferenc Kárpátaljai Magyar Főiskola.  
Ünnepi tanácsülés.**

# BECOMING A MAMA PHD IN A POST SOCIALIST COUNTRY

---

DEZSŐ RENÁTA ANNA

PhD in Education Studies, assistant professor, University of Pecs, Faculty of Humanities,  
Institute of Education Sciences,  
*dezso.renata@pte.hu*

*E tanulmány kettős természetű. Artikulálja az akadémiai esélyegyenlőség (hozzáférés, nyelvi korlátok) alapkérdéseit, felvillant néhány női életút-töredéket a XX. századból, felvet (az adott posztszocialista országra jellemző) női létkérdéseket az akadémia világán belül és kívül, valamint nemzetközi szinten kutatóknak helyzetének kihívásait jeleníti meg – e jellemzők mindegyikéhez személyes reflexiókat fűzve. Kizárólag nyelvészeti és társadalomtudományi aspektusú, genderhez köthető jelenségek is tárgyalásra kerülnek, bár a szerző nem a társadalmi nemek hivatásos szakértője, hanem egy olyan kutató, aki közoktatásban dolgozó pedagógusból vált pedagógusképzővé, a neveléstudományok doktorává, miközben – pedagógus házastársával közösen – megalapította otthoni ötgyermekes laborját.*

## ABSTRACT

*The nature of this study is twofold. On the one hand it articulates equality challenges of academics (access to field, language boundaries), state of the art of women outside and inside academia in a post socialist country (spotting some puzzles of women's historiographies from the 20th century), and that of female researchers on an international scale while on the other hand it is a personal reflection of each of these features. Gender in the present study is aimed at being understood from linguistic and sociological approaches exclusively. The author is not a gender studies expert but a woman who started as a school teacher and made it to a doctor in education tenured at a university while establishing her home laboratory of five children with her spouse.*

---

## LINKS TO BEREHOVO

The day I received the information about the acceptance of my post-doctoral research proposal was the very day I got to know I was pregnant with my fourth child. It was a mid-September afternoon in 2013 and due to the second news I had to postpone my Erasmus teaching visit to the Teacher Training Faculty of Berehovo. By the time I got to Transcarpathia my belly was big enough to win the sympathy of both colleagues and students there not merely as an academic but as a mother to be again as well.

Almost three years passed and I was invited to a conference to Berehovo in April, 2016 again that (due to another breastfeeding period) I could only attend with my spouse and a five

months old cutie – the fifth representative of our home laboratory. Colleagues kept on asking me how I was able to manage family and carrier at the same time so I decided to write about it for a possible international audience with similar challenges – focusing my own social status, roles, and femininity at a time, as basic gender issues (Holmes 2007).

## GENDER AND LANGUAGE

For someone who has never been educated in gender studies due to the lack of representation of this academic field in his or her country, especially if their mother tongue does not have the concept of gender in its structure, it may cause difficulties to interpret gender approach – may Chomsky be unquestionable about universal grammar (Chomsky 2007).

Hungary, as we are to see in a minute at the time of my first visit to Berehovo was a state where gender studies were not represented in tertiary education run by the state, a place where within the structure of the official language of the state, Hungarian, the concept of gender is incomprehensible.

### *A State without Gender Studies*

Gender issues were rather poorly focused within Hungarian academia at that time. According to the that time database of tertiary education courses regarding Hungary (Felvi 2011) the only institution offering a master course in gender studies was the Central European University (CEU), located in the capital, Budapest, established and run by the once Hungarian billionaire, George Soros in 1990. CEU was accredited as a university in Hungary only in 2006. Its faculty and students are recruited from the wider Eastern European region, and it has not yet developed strong ties to Hungarian academia (Pető and Szapor 2007:163). The gender studies course – just like any other courses, offered by the CEU – is run in English (which of course is not the language of the state and not the mother tongue of the citizens of the country), available for from one to twenty students from September 2012 and costs the total yearly income of my (Hungarian) spouse (who holds a BSc and has been working for more than 25 years, recently as a vocational instructor in a secondary school) per semester.

The Gender Studies Department at the CEU was established in 1995 in order to facilitate the flow of ideas between Western and Eastern Scholars. Conferences have been organised and volumes have been edited since then but the quality and methodology of the lectures and studies presented via these odium show a rather uneven picture. Although the programme has a relatively good library relevant academic literature produced in Hungarian is not easily accessible (Zentai and Krizsan

2003:18). A visiting Fulbright scholar remarks that even ‘changing gender bias in Hungarian higher education will ultimately be most effective if and when taken up by scholars and activists who study these problems in the Hungarian language’ (Estruth 2008:60). Due to the absence of organised, solid foothold of gender studies at Hungarian universities we can trace the ‘failure of women’s and gender history in Hungary to create a scholarly community that transcends the traditional chronological and disciplinary boundaries’ (Pető and Szapor 2007:162).

When a bachelor student of mine asked me recently wondering where she can master gender studies (how come, the student was a she) I asked her about the level of her English – as the relevant CEU eligibility criteria is a completed TOEFL, Cambridge Advanced, Cambridge Proficiency or IELTS exam. She does not have any of those qualifications – which is a typical feature of a BA student nowadays in the country.

Although there is no doubt about the role of English as today’s lingua franca we need to admit that those (including myself) who have been brought up outside the Commonwealth, Britain’s Overseas Territories, Ireland and the USA have a linguistic handicap when it comes to one’s chances in quality education (– therefore one of my best decisions have proved to be that I started learning English in secondary school). In other words: Standard English empowers you and the question of linguisticism, i.e. ‘ideologies, structures, and practices which are used to legitimate, effectuate, regulate and reproduce an unequal division of power and resources (both material and immaterial) between groups which are defined on the basis of language’ (Skutnabb-Kangas 2000:30) raises.

As Professor Trudgill, a world-renowned sociolinguist and one of the foremost researchers on the regional and social dialects of British English

puts it: if non-standard speakers are being discriminated against, why should you say 'Well, you should speak Standard English' – it would be the same as suggesting Black people (Trudgill's phrasing) to become white or recommending women to become men when they are discriminated against (Kontra 2000:26).

### ***An Official State Language without Gender***

Inequalities in terms of language continue if we take a closer look of the Hungarian language itself. There is no doubt that most academics speak several languages other than their mother tongue but these researchers probably acquire an Indo-European language as their first language while Hungarian belongs to the Uralic language tree. In other words in order to acquire the lingua franca (i.e. English) as the primary tool of several academic fields you are luckier than Hungarians if your first language is Punjabi or Kurdish, German or French, Macedonian or Polish – because these languages show much more features in common with English than Hungarian (*nota bene* it is true vice versa, so if you succeed in acquiring Hungarian you can be sure you have done a great job).

When talking about gender in languages I do not mean the lack of gender of nouns but the missing concept of reference to people according to their gender. Hungarian is a genderless language, meaning that it does not only lack grammatical gender but gender-specific pronouns. You need explicit statements in case you want to refer to grammatical gender: 'the woman' (she) or 'the man' (he). Considering the 3rd person singular pronouns there is no distinction between 'he/she', 'his/her' or 'him/her'. This feature might imply that pronouns are neutral or equal in nature – let us leave its reasons behind for linguists or fiction, if you like.

To make our case even more complicated, the translations of 'sex' and 'gender' to Hungar-

ian are also problematic since these terms are translated with the homonym: *nem*, which means the negative particle ('non' or 'no'). Therefore, when the first written document to introduce gender studies in the Hungarian higher education system during the first phase of Transition Years entitled *nem-tudomány* (a 'non-science') was submitted to the accrediting institution it met very limited success (Pető 2004:176).

Discussing some probably relevant characteristics of my mother tongue I do not wish to argue pro or contra along the Sapir-Whorf hypothesis (i. e. language determines thought, Key and Kempton 1984) and perform sink or swim, either or mentality but suggest that speakers of different languages may think differently, 'to demonstrate the causal role of language' during the process of our altering interpretations of the world – as a Stanford psychology professor suggests (Boroditsky 2010).

### **A BLINK ON THE STATE OF WOMEN IN HUNGARY**

In spite of the lack of national policy towards gender equality in science and research in Hungary (Palasik 2009:1), even if there may be concept-misinterpretations of gender in this country and in spite of my mother tongue be genderless, one thing is still certain: there have been women living in the Carpathian Basin for thousands of years. Before you get frightened, Dear Reader, do not worry: I am not going to detail women's history in this region for centuries but intend to offer you a short walk in this field starting with the era of communism and socialism (the latter is usually interpreted as a slighter form of the first one), through Transition Years until today.

### ***A Brave New World East of Eden***

Each of us has our own historiographies, our frameworks through which we seek to find

out whats and hows and whys of the past decades (Pető 2002:952). According to Rueschemeyer ‘early socialist theorists advocated that women be brought into the labour force and into the public sphere so that they could contribute their energies and intelligence to the creation of a more egalitarian society’ (1998:3). In my perception as a child it meant that my grandma who we used to live together with (my mothers’ mom, born in 1935, and who completed seven grades of primary education) went working three shifts to a starch factory, whereas my mom (born 1953, who made it to two college degrees *after* she had me and my brother) worked two shifts as a kindergarten teacher – ensuring other women’s work outside their homes. After these proper working shifts they had their family responsibilities plus work in the field – mean it literally, i.e. agriculture.

My grandma was a leader of a working brigade named after Tereshkova, the first woman in space and attended church (the Roman Catholic) every Sunday praying to Virgin Mary, just to strengthen gender balance in the Transcendent Sphere, too. In her perception Catholicism and Communism had the very same purpose: ensure equality for good people – on Heaven and Earth, so I could not really comprehend at the age of five why my grandma’s workmates were laughing at me when she took me to the May 1 festival to celebrate the great achievements of communism and I started singing ‘hallelujah’ in the crowds.

During the early years of communism, when my grandma had my mom, she had to leave her to her own mom and other elderly ladies in the village who were ‘only’ working on the fields and at home so that she could go work and build socialism. By the early seventies, the time mom had us, Hungarian state-socialist governments established a structure of social support (that is still taken as granted in most post-socialist countries) so she took maternity

leave after me and my brother for four years and completed college in the meanwhile.

### *Far Away So Close*

Those female who lived in the city have done their parts equally. The lady, who used to live one stairs below us, over 90, suffered from Alzheimer and other mental, neurological diseases. She used to work as a music teacher and was a mother of two male intellectuals in their late fifties: one lives and works in the USA and visited her for a few weeks every year whilst her other son is a prominent person at the local university but I had never seen him in this blocks during the fourteen years I lived there. Her daughter in law, a librarian at the university and their daughter, a student who usually walked a dog sometimes came along.

For a couple of years two private district nurses had been taking care of her every day and one of them invited me into this old lady’s apartment one day – adding that the owner of the flat claimed that she would not let in pagans. The fragrance of passing filled the air, the floor was still covered with the very same linoleum that was laid in the late sixties when the freshly built same block apartments were handed to uranium miners and socialist intelligentsia (although my good old lady neighbour had been educated in institutions of catholic nuns before the 2<sup>nd</sup> World War just like my father’s mom and his sisters who could not make it until 90 but lived as educators of communist and socialist regimes although their education had been organised and carried out by the Roman Catholic Church in the twenties – thirties – forties of the past century), the place looked as if it had not been painted for thirty years, and the antique furniture extremely different in style from that of the apartment it was placed in was sending a message I could not decode from the past. My old neighbour was lying in her stylish wooden bed in an implausibly bright yellow



nighdress, speechless, fading away senseless while having spent her life provoking others' senses... The nurse said she spent most of her time awake praying or clapping hands, assisting children to find the appropriate space in melodies.

### *Maternity leave*

Looking back to the economies of Eastern European countries, including Hungary between the 2<sup>nd</sup> World War and the Transition Years, we can conclude that maternity leave was a hidden form of unemployment. The state was the primary employer of its citizens so during those years unemployed people counted as criminals who were put to prison for sloth if caught by the police. The amount of money one received while on maternity leave was not a great sum (I remember mom crying after a shop accident when I wanted her to buy me a lollypop which she could not afford and the shop assistant called her cruel hearted) but enough to survive month by month.

Today there are several forms of parental leave but one is eligible only if she or he has been working insured for at least a year before they claim the support. Low but stable financial support for parents may seem to be a comfortable option for the unemployed – most of the time the uneducated, especially the Roma/Gypsies are accused of that option in Hungary – although in many cases it is a must rather than a choice. The maximum period of post-natal leave is three years, although the last year is paid at a very low rate, approximately 75 Euros per month (Korintus and Gyarmati 2011:134). The first widely known example of a man taking parental leave in Hungary was the case of the husband of a pop singer during the first phase of Transition. This example was interpreted as a symbol of hope for democracy – in several senses remaining a utopia as most Hungarian women not only

work full-time jobs outside of the home, but are also usually the sole managers of household labour and child-rearing responsibilities (Estruth 2008:47).

Although the findings of a 'family and gender role survey' conducted as part of the International Social Survey Programme (ISSP) during the first phase of the Transition Years found that the majority of Hungarian adults object to the full-time employment of mothers with young children and suggest that 'mothers of pre-school children should ideally stay at home' (Blasko 2008) we can trace a different picture within the last couple of years. Reasons behind why most people, primarily women do not live with the option of parental leave is embedded in the processes of the crisis from 2008 on. Your employee may vanish from the market by the time your baby is a few months old, however from the child-development perspective there is research suggesting that supporting social environment (i.e. family) and high standard child care (which is not available in the country, concerning especially socially disadvantaged locations, in rural areas – and the least developed regions, mostly inhabited with the Roma/Gypsies) adds to work-life balance in women's decision making regarding the optimum length of parental leave (Blasko in Korintus and Gyarmati 2011:135).

### **OVERCOMING GENDER BIAS IN THE WORKPLACE**

Work-life balance for women seems to remain a challenge as women do not seem to have an idea that their own relevant hardship experience is not an individual problem (Olgiati and Gillian 2002). The phenomena that women are discriminated against at their workplaces in regard to salaries, working hours, professional respect and abuse is familiar throughout the whole Europe (Olgiati and Gillian 2002, Kelan 2009) – and there are cultures in

the Old Continent where such issues are not even raised on the level of policy making due to the general triumph of traditional gender roles. A female acquaintance of mine holding three degrees and having three children told her story to me the other day – she could not find a job in any of her qualifications and when finally she became employed as a real estate agent she was fired after a few months as she was not available for 24 hours a day.

Even though politically correct as it is to suggest that your workplace is gender neutral (see concepts and definitions of the European Commission 1998 such as ‘gender equality’, ‘gender equity’, ‘equal opportunities for women and men’, ‘equal treatment for women and men’) this is not the case in practice. Gender fatigue (i. e. individuals becoming tired of acting upon gender discrimination in spite of the fact that incidents of gender bias dominates) is present due to the lack of room for articulating relevant experiences (Kelan 2002). Bridging the gap between policy and practice is a must – for female researchers as much as women of other professions. Let you belong to any of these categories or may you be a spouse, partner, father, son, or brother of a female, Dear Reader, during the following pages you are offered some examples of the attempts of the author and her fellows worldwide at balancing career and private life.

### *Academia Almighty*

According to the founder of the European Mothers in Science (Mochmann 2008), in most European countries females are under-represented in higher academic positions throughout the Old Continent. The American Association of University Professors (AAUP, West and Curtis 2007) suggests a similar picture: the percentage of women in academic positions drops off the higher they climb in the United States. A survey conducted by the International Studies Association in 2009

(Hancock and Baum 2010) also validates that the percentage of women significantly declines as scholars move up the career ladder. Hancock and Baum investigated academic publishing and found that ‘the only statistically significant advantage enjoyed by men concerned publication rates for non-books – that is, articles and book chapters -- where men scored modestly higher than women’ (Hancock and Baum 2010:27). As publications, i.e. academic records earn one tenure we can conclude that the reasons behind low representation of women in academia must be other than professional ones. Women who do achieve tenure track placement tend to report slow advancement, income disparity, and lack of job satisfaction compared to their male colleagues (Evans and Grant 2008).

Studying gender discrimination in education is extremely significant (Estruth 2008:47) as the classroom – let it be one in tertiary education – is one of the few social spaces devoted explicitly to studying and learning – even in unconscious ways. As such, the classroom provides a unique, ‘invaluable opportunity to break cycles of sexism through direct experience, discussion, education, reform, and behaviour modification’ (Estruth 2008:47).

In the case of Hungary it was only in 1948 when all universities were opened for women (Kollonay Lehoczky 2006:83). Although by the second phase of Transition extension of tertiary education reached its top ranks at the Millennium – the number of people attending universities tripled by 2003 – and at that time the ratio of female students in Hungarian universities reached 57%, the circle of tenured lecturers remains the privilege of male professors: slightly more than one third of assistant professors are female, women who are appointed associate professors make up one fourth of the relevant total and only one tenth of full professors can claim that they are representatives of the ‘weaker sex’ (Kollonay

Lehoczky 2006:97-100, Estruth 2008:46). Hungarian women are also under-represented in scientific committees, especially those concerning technological higher education and natural sciences (Palasik 2002:38). Although women represent a mentality in leadership that societies cannot go without and the promotion of women's scientific career is a serious economic and labour market interest in practice female researchers are underrepresented in research and development in general (Palasik 2009:12).

We can conclude that academia seems to remain the property of male scientists worldwide, however there are female researchers represented who ensure quality and speak for themselves – just think of the volume you are reading at the very moment, Dear Reader.

### *Mama PhD*

Within the category of female doctors there is a group of ladies who are seen in rather controversial ways: women who gain doctorate and in the meanwhile remain on the mom track – including the author of this contribution. In Cologne, Germany Mochmann established a network for 'European Mothers in Science' (EMIS) in May 2005. About a hundred female academics from diverse disciplines and different positions from all over Europe have registered to the network that collects links, experiences, suggestions, questions from mothers in science in the Old Continent. As stated in their homepage (<http://www.mothersinscience.eu>) the founder of the network encourages female academics 'to have a real chance to decide whether they want to become mothers or not without having to risk their academic career or neglect their scientific interests'. The goals of the network are to increase knowledge among employers about the positive qualities of academic mothers, to encourage female academics to pursue both family life and academic career and to

increase the proportion of female academics with children in all positions at universities or research institutions, especially in Europe (<http://www.mothersinscience.eu>). Although the site was last updated February 2012, the latest news published there refers to a project which was carried out a year before. This feature suggests that sustainable development of such a project may be a hardship, quite probably due to the challenges of its own nature.

The burning nature of the issue of mothers in academia is pictured overseas as well in a recently published literary anthology (Evans and Grant 2008), that brings together a selection of deeply felt personal narratives of women who have experienced the continued gender inequality in higher education and urge changes that could make venues of tertiary education more family-friendly workplaces. The authors, forty-one women, either have their PhDs, are working on a PhD, or started a PhD and left their programme as a result of motherhood. Unlike the members of the EMIS network the contributors of the volume represent the array of disciplines within the social sciences and humanities and their pieces offer a variety of perspectives, including those of adoptive or single parents. A parallel between the authors of the edition and the members of EMIS is that they address topics that range from the level of policy to practical day-to-day concerns, such as negotiating viable maternity and parental leave policies, job-sharing options, employment risks, miscarriages, fitting into desk/chair combinations while eight months pregnant, breastfeeding on campus, caring for a child with special needs and the diverse collection of concerns of family members, colleagues and doctors regarding the unacceptable and outrageous nature of the combination of parental and academic roles.

In one of the essays of the Mama PhD edition (Evans and Grant 2008) the authors compose

their Momifesto (Kuhn, Millis, Rowe and Webster Garrett 2008), including ‘ten things they wish someone had told them’. These statements include advises concerning the biological, psychological, physical and social aspects of pregnancy and motherhood and also summarise some lessons regarding their (our) mission – mostly seen as impossible. Kuhn and her colleagues conclude that ‘you can be dedicated both to your profession and to your family despite those in your department, college, and universe who act as if you can only devote yourself to one or the other’ (Kuhn, Millis, Rowe and Webster Garrett 2008:242), although ‘your identities and behaviours may become über-fragmented, and that is, though complicated, perfectly acceptable’ (Kuhn, Millis, Rowe and Webster Garrett 2008:243) and still ‘you do not have to pretend that it is easy to be both professor and mother’ (Kuhn, Millis, Rowe and Webster Garrett 2008:244) – what more: ‘you can promote motherhood professionally’ (Kuhn, Millis, Rowe and Webster Garrett 2008:245). As for the final remark we need to note that professional projects regarding motherhood maybe carried out outstandingly well in the humanities and social sciences, although doctor mommies in mathematics other than its applied forms may question this option.

As proven in a similar edition, that focuses on challenges of moms with a doctorate in the natural sciences (Monosson 2008) ‘only four out of twenty-nine mothers maintained academic careers without significant (read: beyond maternity leave) interruptions, and three of those received their degrees in the 1970s’ (Kuperberg 2009: 314). The experiences collected by Monosson therefore leave the reader with a more depressing cast of mind. As for the authors in Evans and Grant’s edition, mama PhDs representing mostly the humanities and social sciences: one third of the authors left academia (note that there is no comparison in ratio to those who leave academia and are *not* mothers or even women).

### *Über Fertile Female Doctors*

Europe is said to have aging societies (i.e. the population of the European continent will decline in the near future, both in absolute and relative terms – Toth 2009:15, Kamaras 2006) unlike the USA, where the average number of children in a family is two (Hirschmann 2005, Wilson 2009:16, 18). The average number of children in a family today in Hungary is 1.32 (Kopp and Skrabski 2007) – and there is widespread acceptance of childlessness, which was not a characteristic of the Hungarian society before the Transition Years (S. Molnár in Korintus and Gyarmati 2011:137). Relevant data concerning the total fertility rate among the Roma/Gypsies, the biggest – and in general the most handicapped in social terms – minority in Hungary however reaches 3.00 (Janki 2005:138).

The case of educated women in Hungary regarding childbearing proves negative correlation: the more educated you are the less likely you risk giving up your position in the labour market (Kopp and Skrabski 2007). This phenomenon is far from being a Hungarian. Academic women in the international arena are well aware of the harm that having children can do to their professional lives.

Having more than two children for a woman in academia is definitely a taboo – so here we are, Dear Reader at my touchiest topic – be aware that you are reading the lines of an alien.

Women with many children are seen by their faculty peers – both male and female – as less serious about their work: ‘even administrators who consider themselves supportive of female professors with children may question the wisdom of those with more than one or two’ and ‘women with several children say colleagues and supervisors alike are not shy about sharing their scorn over the women’s über-fertility’ (Wilson 2009:16-17).

Although after tenure an academic career can be flexible, keep in mind that the female colleagues I am talking about and for rather bear into than are born into the world of sciences. No wonder, researchers who study the issue claim academia being one of the less friendly professions for women with children. According to Wilson, studies have found that 'male professors are still more likely than their female colleagues to have a stay-at-home partner and less likely to say that because of their careers, they had fewer children than they preferred' (Wilson 2009:18). Research carried out in Hungary also suggests that people have actually less children than they desire for (females 2.14 versus males 2.13 – Kopp and Skrabski 2007).

Still, one question remains: if having a big family (as far as having five children par excellence can be considered big) and a big career (as far as tenure can be interpreted as such) is so unusual and ungainly, how have some academic women made it work?

#### **BIO-HISTORIOGRAPHY OF A DOCTORAL DEGREE**

At this point all I can offer you is a brief summary of my own long story as I have not carried out a research to answer the question raised above – yet. A bit of personal history is necessary here – and I dare to do share that in this contribution as similar examples have been introduced alike by several academics before (O'Neil 2001). Take it as a case study under the freedom of the qualitative paradigm and bear in mind that the subject and object of this case is the very same person – may you recall everything and anything you have read about the reliability and validity criteria while interpreting. In the meanwhile you may acquire some bits of the policies and mechanisms of tertiary education of a post socialist country in the first two decades of Transition Years.

#### ***Once Upon a Time there was a School Teacher***

My career path can be considered quite an unusual one. I graduated from a prestigious secondary school located in the Trans-Danubian, south western, hilly, multicultural, Mediterranean part of the country in a city with a history leading back for more than two thousand years, in the very year of the Regime Change in 1990 – so the wind of change in my case blew both towards entering a new phase of my personal life (i.e. adulthood) and that of my country (i.e. democracy) – both desired quite much at the time.

As for the first choice of my tertiary education it took me to the eastern part of the country, the centre of the Great Plain where I found both the human and the natural environment being extremely different in several concerns from that what I had been used to. I spent five years there and gained two bachelor degrees: one that enables you to teach every school subject in primary school, specialising in English and another that certifies one's abilities concerning teaching children in pre-school and kindergarten ages – most likely because these were the occupations that I had been most familiar with due to their representation in the family of my childhood.

Regarding teaching practice and experience during this time I had a chance to deal with children in kindergarten, teach classes in the first seven grades, take care of teenagers with social handicap in the afternoons, teach a mix graded class of a farm school, train adults working for a factory of a small town in the Central-Eastern part of Hungary and also a class of fifth graders in a multicultural school in Birmingham, UK (Potts 2003) as a part of a TEMPUS exchange programme. Each of these activities took from one week to one year long experience – and as early as at this stage of my career the fact that I am interested in the education of the socially handicapped regardless of age indeed crystallised quite clearly.

Armed with this diverse professional experience I moved back to my home town to study education on master level at the local university (the option of further studies was not available in the town I completed college education) – the one I became a tenured lecturer of fifteen years later. In the mid nineties Hungary did not apply the bologna structure so one had to spend at least another three years at university in order to gain a master diploma. I did so (while working as a teacher of English in a primary school in a suburb of blocks) and received my master degree in education, specialising in curriculum development at the age of 26.

The tuition fee of my first bachelor degree that took four years to gain was sponsored by the state – according to the common practice in post socialist countries of those times. It means that neither you nor your parents would – and could – save money for your education from your birth as it was – and in people's mind still is – taken as granted by the state. The second, supplemental bachelor degree had to be paid by myself – one semester cost the total monthly income of mine so it was affordable. The master degree in education turned out to be more expensive but my workplace supported it from a budget that was given to schools from the state in order to support their employee's further education. In the case of the school I worked for at the time none of my colleagues intended to take this option so I could claim the money although I was not a tenured employee.

### ***Who Wants to Be a Teacher-Trainer***

At the very last semester of my master studies in education I had a chance to teach professional socialisation – with an experience of five years of teaching – to a class of trainee teachers as a compulsory part of my studies (i.e. teaching practice) and this experience made me realise that this was a role I would

picture myself in – later on. Although back at college a demonstrator position was offered to me during the last year of my first studies, the option of returning to a city with a longer history of education – the local university of my home town was first established in 1356 as the very first institution of its kind in the country – seemed to be a better idea.

Having mastered education the chance of applying to a doctoral school opened – in Hungary you need a master degree in order to start doctoral education – but this choice at that time did not seem to be life-like. In spite of my qualifications labour market options testified the need of qualified teachers of English. We write 1998, when Russian as a compulsory modern foreign language vanished in the haze from institutes of public education and for historical reasons German is the language that most people speak – if any – besides their mother tongue. After the 2<sup>nd</sup> World War when Russian was introduced to schools, teachers of it were one lesson ahead of their students in the language books they say. Well, the situation was quite similar concerning English during the first phase of the Transition Years.

This is why I chose to master English as the next step of my education – and another five years for the next degree: three to complete studies and another two for thesis writing. As for tuition fee I had jobs where my employers supported my efforts from the state budget mentioned above: a village school, where I had started my primary education twenty years before (where I was a pupil of my father's mom in the very last year of her teaching career) and later a unique setting of education: the first minority nationality school for the Roma/Gypsies in Europe, the Gandhi School, internationally interpreted as 'an experiment in Roma education' (Van Driel 1999) and a symbol of a chance of a democracy being born. My interest concerning

minorities had been present in my career since it began. During the years when I was completing my master in education I had a colleague – student fellow who was working for the Gandhi School – this is how I gained a close picture of this institution for the first time – the institution that became the field of my research later on.

### *Almost a Linguist*

As I had been teaching English in the Gandhi School, I became interested in the languages my students spoke – Boyash, an archaic version of Romanian – spoken by the minority of Roma/Gypsies living in Hungary but by the majority of those who attend the Gandhi School – and Romani – the language recognised as ‘the international language of the Roma/Gypsies’ (Lakatos 2008:, Dezsó 2009b:95).

Although I had not completed my masters of English (writing my thesis was still ahead) I started a course in applied linguistics at the local university (sponsored by myself – tuition per semester cost a monthly income of mine) and began a research on Romani-Hungarian bilingualism, focusing on conversational rules in Romani-Hungarian bilingual spoken discourse. The findings of this research opened the doors of an outstanding international multidisciplinary program for me a few years later, however at this point I had to make one of my most serious decisions ever that leads us back to the discussion of the work-life balance dichotomy. The man of my life proposed and I accepted, realising that linguistic anthropology would not fit in to the vision we shared concerning our future family. I quit the programme (that may be interpreted as a failure of the field) and finished the master course in English.

### *Double Track*

By that time I was tenured at the Gandhi School so I could demand maternity leave

(Korintus and Gyarmati 2011). Applied linguistics remained left behind but I started an MPA (master of public administration) in education management, a degree needed for becoming an official expert of my original field. The course lasted for two years and took place in the capital so I needed to travel long hours accompanied by a breast pump and a freezer bag. Bottles that I filled with milk – it still sounds like talking about a dairy cow – I needed to put in the fridge at the porter’s office of the school where the course was organised. In the fourth semester the porter asked me ‘Are you *still* breastfeeding?’ – and the answer went: ‘No, sir. I am breastfeeding *again*.’

In case you started your tertiary studies during maternity leave until December 31 2006 in Hungary, full tuition of your course was supported by the state. I had been using this option for two semesters for my MPA studies when I got to know that my hometown’s university started a doctoral school in education in September 2006 I realised it would be the last option that I could use to complete a doctorate avoiding home economy crises – as for my future career plans it was quite clear that the job I had been doing as a single person would not accommodate the family project we were running. I thought, I would not walk away from what I aspired to for more than ten years. As the lawyers I knew encouraged me when I was asking if there was any restriction in legislation concerning the *number* of the courses the state supported, I applied, was accepted and started the doctoral course – and continued the MPA one in September 2006 – and had my second child a month later. Two weeks after delivery I was sitting in my doctoral classes and felt absolutely thrilled with enthusiasm concerning both my second child and second chance of becoming a doctor.

There were frightening moments occasionally on the way I got there, I must admit.

Once when I was skyping with the organiser of a three week long summer university course I won a grant for during the afternoon nap of my six months old son, my two and a half year old daughter went for an adventure to the bathroom and explored a shaving kit – and gave it a try. Still, most of the time I was just exhausted. Similarly to mama PhDs on the other side of the globe a project went something like this: ‘start writing, give a bottle, return to writing, find a toy, write a little, change a diaper, write more, give a hug, and – then – finish the sentence I started an hour ago’ (Kuhn, Millis, Rowe and Webster Garrett 2008:243). By the time the third child was born – after the second year of the doctoral course, in the summer – I felt pretty skilled in techniques that allows you to read and tame your baby at the same time while breastfeeding.

### *PhD in Education*

Driven by the interest of a wider context (i.e. relevant policies of education, political changes of the era, consciousness of the feature of minority nationality education regarding the Roma/Gypsies, sociological and psychological aspects of the target group of such education) of what I had been doing for the past five years out of my curiosity no cats were killed but my dissertation was compiled. As emphasised above, prior to my PhD studies I had worked for the Gandhi School as a teacher of English as a foreign language and a patron of teenagers (between 1999 and 2004) therefore, within the environment in which I was conducting my research (2006-2009), I was known. Issues of access to the field, as Hirsch and Gellner describe (2001:4-6) are usually left out from research reports, although they arise concerning boundaries. Without the support of the headmistress of the school between September 1999 and June 2009, I could hardly have access to data, such as institutional documentation, informants of

my interviews or questionnaire essential to the research I conducted.

Also the research possibilities of the internet offered a gold mine – and great comfort with the children at home – as the subject of your analysis was out there on the world wide web. The organisation at work, its self representation and the remarks of the guest book used both by insiders and outsiders of the school resulted in e-anthropology, if you like – unrevealing processes of the past and the ongoing. While completing the courses of my doctoral school in education I won a grant for a three year long programme that allowed me to join an international and interdisciplinary community of researchers interested in issues concerning the Roma/Gypsies – again internet access via moodle promoted fruitful discussions on topics of common interest.

Regarding lecturing I started to teach master classes as a compulsory part of my doctoral studies in its third semester (September 2007) and based on the positive outcomes I was invited again to substitute professors more and more frequently. During the final phase of composing my dissertation a vacancy was announced at the Institute of Education so I applied for the job and won it – although they asked me during the interview if I wanted more children and I honestly told them that it was actually my spouse who did not want a fourth one. By that time my smallest child was two years old so I did not hesitate to start – officially. Practically it did not feel like a start but as a legitimisation of the work I had been doing crowned by a title achieved based *not* on theory exclusively. (Since then not only the fourth but the fifth child have enriched our family and my academic work has not stopped by any means.)

The vision that most people share and most moms realise – according to my experience amongst mommy fellows, supporting data



(Blasko 2008) – concerning maternity leave I must have definitely missed – however *je ne regrette rien*. Even developmental challenges of my own children I interpret as a possible way of deepening and broadening my professional expertise, i.e. education – may the Reader remember Anna Freud's mechanisms of defence of the ego (Freud 1937).

And for the lesson of my dissertation it may be interpreted as a piece of work driven by bio-historiographical needs and concerns: projections of a journey of the self as a member of a post socialist society aiming at formulating democracy symbolised through challenges of minority nationality education of the Roma/Gypsies (Dezső 2009a).

## CONCLUSION

As I have been rather intimate throughout this piece of work let me start my final consequences with a personal reflection. While compiling this contribution I re-read a relevant classic by Hirschmann (2005) and evoked some ideas concerning well off versa well being – although you can always claim that voting for the latter one – in case you examine the question as a dichotomy – remains a refuge of those in weak economic positions – including myself.

Hirschmann gives the reader some rules as a recipe: '1. Prepare yourself to qualify for good work, treat work seriously, and don't put yourself in a position of unequal resources when you marry... 2. Women must treat the first few years after college as an opportunity to lose their capitalism virginity and prepare for good work, which they will then treat seriously... *The best way to treat work seriously is to find the money. Money is the marker of success in a market economy; it usually accompanies power, and it enables the bearer to wield power, including within the family...* 3. If you are good at work you are in

a position to address the third undertaking: the reproductive household. The rule here is to avoid taking on more than a fair share of the second shift... 4. *Have a baby. Just don't have two...*' (itallicised by the author, Dezső – see Hirschmann 2005).

Although the logical order of Hirschmann's reasoning is brilliant I have doubts about the validity of such prescriptions (maybe only because those are explicitly offered as such) – even if some of those prove to work as presented by my case. Personalising her rules I conclude that as Hungary is not a successful actor of market economy you may claim that within the world I am most familiar with money does not buy one success, however another personalised interpretation of this Hirschmann rule in my case would be that the ways I found money – other than mine or my parents' own – to support my education was an empowering factor. As for power relations within the family and concerning the number of children prescribed I definitely represent a counter example – and wonder if life may be lived relying on the pure reasoning since poor old Kant.

The journey I took my Reader to is coming to its end. My contribution was intended to tie together those conjured up throughout: mostly women of the 20<sup>th</sup> century Hungary, students, educators and academics in time and space in and outside a post socialist country and contemporary fellow female researchers sharing similar hardships in different parts of the world.

Finally let me express that I embrace an approach according to which it would be rather unjust to judge the quality of an academic (or any) person along his or her gender, marital status or the number of children he or she has – if any. Therefore take my story as a description and by no means as a prescription, in any ways.

## BIBLIOGRAPHICAL REFERENCES

1. BLASKÓ ZSUZSA: *Employment trends of mothers*. Budapest, 2008, Demographic Research Institute, Central Statistical Office.
2. BORODITSKY, LERA: Lost in Translation. *The Wall Street Journal*, 2010, July 23 12:01 a.m. ET <https://www.wsj.com/articles/SB10001424052748703467304575383131592767868> (accessed 22 April 2017)
3. CHOMSKY, NOAM: *Approaching UG from Below*. Berlin, 2007, Mouton.
4. DEZSŐ RENÁTA ANNA: Minority Nationality Education – a True Marker of Democracy. In Tarrósy István – Milford, Susanne (Eds.): *Regime Change and Transitions across the Danubian Region: 1989-2009* Pécs, 2009 (a), Publikon, 103-126. p.
5. DEZSŐ RENÁTA ANNA: Teaching English, Teaching Boyash, Teaching Romani: Challenges in Common. *Practice and Theory in Systems of Education*, 2009 (b) no. 3-4. 85-100. p.
6. ESTRUTH, JEANNETTE: Classroom Politics: Gender Bias in Hungarian Higher Education. In *Fulbright Annual Yearbook 2007-2008*, Budapest, 2008, Fulbright, 45-60. p. <http://www.fulbright.hu/book5/jeannetteestruth.pdf> (accessed 10 August 2017)
7. EUROPEAN COMMISSION: *One hundred words for equality*. Luxembourg, 1998, Office for Official Publications of the European Communities.
8. EVANS, ELRENA – GRANT CAROLINE (Eds.): *Mama, PhD: Women Write About Motherhood and Academic Life*. New Brunswick, 2008, Rutgers University Press.
9. FELVI 2011 (the online database of university programs from September 2012 in Hungary) [http://www.felvi.hu/felveteli/egyetemek\\_foiskolak/!IntezmenyiOldalak/szervezet.php?szer\\_id=71](http://www.felvi.hu/felveteli/egyetemek_foiskolak/!IntezmenyiOldalak/szervezet.php?szer_id=71) (accessed 22 April 2012)
10. FREUD, ANNA: *The ego and the mechanisms of defence* (Cecil Baines, Trans.). London, 1937, Hogarth.
11. HANCOCK, KATHLEEN – BAUM, MATTHEW: Women and Academic Publishing: Preliminary Results from a Survey of the ISA Membership. Prepared for the *International Studies Association annual convention*, New Orleans, LA, 2010 February 17-20.
12. HIRSCH, ERIC – GELLNER, DAVID: Ethnography of Organisations and Organisations of Ethnography. In Gellner, David – Hirsch, Eric (Eds.): *Inside organisations: Anthropologists at Work*. Oxford, 2001, Berg, 1-15. p.
13. HIRSCHMANN, LINDA: The Truth About Elite Women. *The American Prospect*, 2005, November 24 <http://www.alternet.org/story/28621/?page=1> (accessed 10 April 2017)
14. HOLMES, MARY: *What is Gender? Sociological Approaches*. London, 2007, Sage Publications.
15. JANKY BÉLA: The Social Position and Fertility of Roma Women. In Nagy Ildikó – Pongrácz Marietta – Tóth István György (Eds.) *Changing Roles: Report on the Situation of Women and Men in Hungary 2005*. Budapest, 2006, TÁRKI Social Research Institute. 132-145. p.
16. KAMARÁS FERENC: Family Formation and Child-Bearing in Europe. In Nagy Ildikó – Pongrácz Marietta – Tóth István György (Eds.) *Changing Roles: Report on the Situation of Women and Men in Hungary 2005*. Budapest, 2006, TÁRKI Social Research Institute. 85-99. p.
17. KATZ, SUZANNE: Emerging from the Cocoon of Romani Pride: the First Graduates of the Gandhi Secondary School in Hungary. *Intercultural Education*, 2005. no. 3. 247-261. p.
18. KAY, PAUL – KEMPTON, WILLETT: What is the Sapir-Whorf Hypothesis? *American Anthropologist*, 1984, no. 1. 65-79. p.
19. KELAN, ELISABETH: Gender Fatigue – The Ideological Dilemma of Gender Neutrality and Discrimination in Organisations. *Canadian Journal of Administrative Sciences*. 2009, no. 3. 197-210. p.
20. KOLLONAY LEHOCZKY CSILLA: Easy to accede, hard to succeed – the ambivalent case of academic career for women in the post-socialist Hungary. In Blanpain, Roger (Ed.): *Women in Academia and Equality Law: Aiming High--Falling Short?* Hague, 2006, Kluwer Law International. 83-146. p.
21. KONTRA MIKLÓS: If women are discriminated against you don't say "You should become a man". An interview on sociolinguistics and Standard English with Peter Trudgill. *novELTy* 2000, no. 2. 17-30. p.
22. KOPP MÁRIA – SKRABSKI ÁRPÁD: Női szerepek a mai Magyar társadalomban (Female roles in today's Hungarian society). *Vigilia*, 2007, no. 11. <http://vigilia.hu/regihonlap/2007/7/kopp.htm> (accessed 10 August 2017)
23. KORINTUS MARTA – GYARMATI ANDREA: Hungary. In Moss, Peter (Ed.): *International Review of Leave Policies and Related Research 2011* London, 2011, Institute of Education University of London, 131-138. p.
24. KUHN, CYNTIA – MILLS, JOSIE – ROWE, CHRISTY – WEBSTER GARETT, ERIN: Momifesto. Affirmations for the Academic Mother. In Evans, Elrena – Grant, Caroline (Eds.): *Mama, PhD: Women Write About Motherhood and Academic Life*. New Brunswick, 2008, Rutgers University Press. 237-246. p.

25. KUPERBERG, ARIELLE: Women with PhDs speak out about motherhood. *Women's Studies Quarterly* 2009, no. 3-4. 311-316. p.
26. LAKATOS SZILVIA: Gypsy Languages in Baranya County. In Forray R. Katalin – Beck Zoltán (Eds.): *Society and Lifestyles – Hungarian Roma and Gypsy Communities*. Pecs, 2008, The University of Pecs, 43-65. p.
27. MOCHMANN, INGVIlll CONSTANZE: Research and Motherhood. Cologne, 2008, EMIS. <http://www.mothersin-science.eu/Survey/tabid/249/Default.aspx> (accessed 17 April 2012), <http://archive.is/5epGV> (accessed 17 September 2017)
28. MONOSSON, EMILY (Ed.): *Motherhood, the Elephant in the Laboratory: Women Scientists Speak Out*. Ithaka, 2008, ILR Press/Cornell University Press.
29. OLGIIATI, ETTA – GILLIAN, SHAPIRO (EDS.): *Promoting Gender Equality in the Workplace*. Dublin, 2002, European Foundation for the Improvement of Living and Working Conditions.
30. O'NEIL, MARTIN: Participation or Observation? Some Practical and Ethical Dilemmas. In Gellner, David – Hirsch, Eric (Eds.): *Inside organisations: Anthropologists at Work*. Oxford, 2001, Berg, 223-230. p.
31. PALASIK MÁRIA: *Meta-analysis of gender and science research. Country report: Hungary*. Brussels, 2009, The European Union Seventh Framework Programme.
32. PALASIK MÁRIA: Women in Technological Higher Education and in the Sciences in 20th Century Hungary. *Hungarian Studies Review*, 2002. no. 1-2, 25-48. p.
33. PETŐ ANDREA: A Missing Piece? How Hungarian Women in the Communist Nomenklatura are not Remembering? *East European Politics and Societies*, 2002. no. 3. 948-957. p.
34. PETŐ ANDREA: Writing Women's History in Eastern Europe: Towards a "Terra Cognita"? *Journal of Women's History*, 2004. no. 4. 173-181. p.
35. PETŐ ANDREA – SZAPOR JUDIT: The State of Women's and Gender History in Eastern Europe. The Case of Hungary. *Journal of Women's History*, 2007. no. 1, 160-166. p.
36. POTTS, PATRICIA (Ed.): *Inclusion in the City: A Study of Inclusive Education in an Urban Setting*. London, 2003, RoutledgeFalmer.
37. RUESCHMEYER, MARYLIN (Ed.): *Women in the Politics of Post-Communist Europe. Introduction* New York M.A., 1998, Sharpe. 3-7. p.
38. SKUTNABB-KANGAS, TOVE: *Linguistic genocide in education – or worldwide diversity and human rights?* Mahwah, N.J., 2000, Lawrence Erlbaum.
39. TÓTH ISTVÁN GYÖRGY (Ed.): *Tarki European Social Report*. Budapest, 2009, TARKI
40. VAN DRIEL, BARRY: The Gandhi Secondary School: an experiment in Roma education, *European Journal for Intercultural Studies*, 1999. no. 2, 173–182. p.
41. WEST, MARTHA – CURTIS, JOHN: *AAUP Faculty Gender Equity Indicators 2006*. Washington DC, 2007, AAUP.
42. WILSON, ROBIN: Is Having More Than 2 Children an Unspoken Taboo? *Chronicle of Higher Education*, 2009, June 30, 16-19. p.
43. ZENTAI VIOLETTA – KRIZSÁN ANDREA: *Policy Frames and Implementation Problems: The Case of Gender Mainstreaming. State of the Art and Mapping of Competences in Hungary*. Budapest, 2003, CEU.



**2017. április 1.**

**20 éves a II. Rákóczi Ferenc Kárpátaljai Magyar Főiskola.  
Ünnepi tanácsülés.**

# A NAGYDOBRONYI LAKÓHÁZ

---

VARGA SÁNDOR

Magyar nyelv és irodalom tanár, Nagydobronyi Közepiskola

*У дослідженні описано особливості народної архітектури с. Велика Добронь Закарпатської області на основі власних спостережень, джерельної бази з цієї тематики та проведених раніше досліджень.*

*Протягом багатьох століть у народній архітектурі с. Велика Добронь найважливішим будівельним матеріалом слугувало дерево. Село в основному перебувало в оточенні дубового лісу, тому для сільських жителів деревина була доступна. Таким чином, найпоширенішими стали плетені каркасні стіни, що на місцевому діалекті називалися «тічош». Прибудови будувалися з використанням короткометражного малоцінного лісу, який кладеться горизонтально між стояками. Така стінна конструкція не описується в етнографічних матеріалах, водночас виключати її наявність у той час не можна. Найбільш поширеною у плануванні будинку була трикамерна схема: кімната-кухня-кімната, кімната-кухня-комора. Такий тип житла називали «довгим будинком». Існувала також так звана двостороння хата, яка будувалася за таким планом: кімната-кухня-кухня-кімната. Її виникнення пояснюється соціально-економічними причинами. Через бідність на одному подвір'ї господарювало декілька сімей-родичів, і навіть в одному домі проживали декілька малих сімей. Двостороння хата – це хата, що складається з двох об'єднаних під одним дахом будинків зі схемою дві кімнати-кухні.*

*У XIX столітті у житлах опалювали піччю, яка знаходилася у кухні. Пізніше вона установлювалася на подвір'ї, а її місце зайняла плита. В етнографічній літературі при описі цього регіону часто згадують камін у житловій кімнаті, але щодо цього немає достовірних даних. Проте на кухні стояв великий комин, що вважається подібним до каміну, хоча його використовували тільки для нагрівання води при пранні.*

*Для виведення диму використовували відкритий комин. Його зникнення може бути пов'язане з тим, що піч була переміщена на подвір'я.*

*При оздобленні кімнати використовували меблі, виготовлені як сільськими ремісниками, так і столярами. Інтер'єр кімнати належав до паралельного типу.*

## ABSTRACT

*The author of the study presents the features of the vernacular architecture of Nagydobronya, a village in Zakarpattia, using his own collection and at the same time the data of previous collections and resources related to the topic. The most important building material in the vernacular architecture of Nagydobronya for many centuries was the timber. The village was largely surrounded by forests of oak, so timber was abundantly available to the villagers. Therefore, a wooden framework with plastered texture of twigs got acclimatized in, which is called "ticsos" wall in the local dialect. What concerns the out-buildings, the so called „rólásos”, the technique of fitting slabs into styles was used. Such a wall structure of houses can't be justified from ethnographic material but its former existence can not be ruled out. The most common type of the layout of a house was the three roomed layout: room-kitchen-room or room-kitchen-pantry house, the local name of which is the 'long house'. There was the so-called double-ended house, which had the room-kitchen-kitchen-room layouts. This conception can be explained by socio-economic factors. Because of poverty, a courtyard was shared by several related families, or even a house could serve as a home for several small families. The double-ended house is no other than two room-kitchen-type houses fitted together and built under one roof.*

*In the earlier, 19th century version of a house the customary combustion heater was the kitchen oven. Later the oven was placed in the yard and the cooking-range occupied its place.*

*The notion of the fireplace which is often mentioned in connection with the landscape in the ethnographic literature, there might have been in the living room, but there is no credible data, statements concerning this matter.*

*However, in the kitchen there was a large chimney with a huge opening which is considered as an open fireplace heating facility but it was only used for heating water while doing the washing. The open chimney of the house was used for smoke abatement. Its disappearance may be related to the outplacement of the oven. The furniture of both carpenters and peasant industrialists were used to furnish the living room. The layout of the room belonged to the parallel type.*

---

## ANYAG, SZERKEZET, FORMA

### A falazat anyaga és technikája

A beregi tájra legjellemzőbb építőanyag a honfoglalástól a XX. század elejéig a fa volt, sőt még a század első évtizedeiben is a faépítkezésnek olyan módozatait alkalmazták, amelyek a kevésbé jó és drága fafélések felhasználását tették lehetővé. A néprajzi szakirodalom ezt *patics-* vagy *sövényfalnak* nevezi, bár vidékenként más elnevezése is volt e faltípus számos változatának.<sup>1</sup>

A faanyag a nagydobronyi lakosok számára is bőségesen rendelkezésre állt a XX. század elejéig. A települést még ekkor is erdők vették körül (1., 2. kép).

Az erdők XVIII. századi állapotáról az 1775. évi urbárium előtt készült felmérés<sup>2</sup> alapján alkothatunk képet: „Mint tüzi, mint épületre való fajok közel s elegendő vagyon. Különös Darányómegei nevezetű erdeje vagyon ezen helységnek, ahol szabad a sertések makkoltatása, de ez elegendő makkot nem terem. ... Legelő mezejek oly csekély, hogy ez elég nem lévén barmok számára, kéntelenítettnek az erdőn legelni.” Az idézetből is kitűnik, hogy az erdő nem elsősorban fája miatt volt fontos, hanem inkább az állattenyésztésben betöltött szerepe miatt. „A Nagy Dobronyi határ újabb felmérése”<sup>3</sup>, amely a XIX. század első harmadában készült, a következőket tartalmazza az előző századbeli állapotokra vonatkozóan: „Az öreg emberek csak 77 gazdákra emlékez-

nek, kik között voltak néhányan zsellérek is. Ezek az egész határt magok bírták s használták, amennyire a gaz s erdők miatt használhatták, nem lévén a földes uraságnak – erdején kívül – semmi földje használat alatt.” Ugyanitt újabb adat az erdőhasznosításról: „Részint tulajdon erdejükből készített faműszereknek a Nyírbe lett kihordásából éltek.” Tehát már a XVIII. század második felétől szekérkerék, egyéb szekéralkatrészek, hám, hordók, kádak, faeszközök, és nem utolsósorban épületfa eladásával pótolták a nagydobronyiak elégtelen jövedelmüket. A Latorca áradásai és a termőföldek elégtelen mennyisége a földművelés jelentőségét csökkentették, korlátozták. Ugyanakkor a makkoltatásos sertéshízlás nagyon fontos gazdálkodási ágazat volt, ezért mindenkinek érdekében állt a jobbára tölgyfából álló erdők megőrzése. Emiatt *Az erdők kerülőinek tanítása*<sup>4</sup> 1800-ból a faanyag fogyását úgy javasolja megakadályozni, hogy „az illetén kádárok, bodnárok amely fát mesterségekhez képest akarnak magok hasznára fordítani, ne vehessék egyébként, hanem pénzért az helység erdejéből.” Az erdő fogyáshoz hozzájárult az is, hogy a nagyobb községi építkezéseket szintén faeladásból finanszírozták. Egy 1907-es dokumentum (a lelkész levele a vármegyei hatóságokhoz<sup>5</sup>), arra enged következtetni, hogy a Darányómegei erdő már ezidőtájt erősen megritkult. A XX. század közepére el is tűnt.

A XX. század első harmadából fennmaradt lakóépületek egy része talpas-vázás technikával készült. A vázszerkezet hézagainak kitöltésére talán leggyakrabban használt módszer a XIX. században a *rólás* lehetett, ami zsilipelt falat jelent (6. kép). Zsilipelt falú ház nem maradt fenn, de rólásos disznóól (4. kép) még a XX. század második felében is akadt, és

<sup>1</sup> Pl. Dél-Gömörben ríglyes falnak is nevezték a patics-falat. Dám László–D. Rácz Magdolna (1986). Lakóházak Dél-Gömörben, Debrecen. Gömör néprajza VII., A Kosuth Lajos Tudományegyetem Néprajzi Tanszékének kiadványai, 21-26. oldal vagy: Észak-Nyírség falvaiban a karóvázás sárfalat mereglyés falnak nevezik, de patics-nak is mondták. Páll István (1988). Az Észak-Nyírség népi építészete kutatásának eredményei. A Nyíregyházi Jósza András Múzeum évkönyve. 21–23. oldal, Nyíregyháza.

<sup>2</sup> MOL, 4140. sz. film. Móricz Kálmán Nagydobrony c. monográfiájában felhasznált szöveg.

<sup>3</sup> Megtalálható a nagydobronyi egyházközség levéltárában. Móricz Kálmán Nagydobrony c. monográfiájában felhasznált szöveg.

<sup>4</sup> Megtalálható a nagydobronyi egyházközség levéltárában. Móricz Kálmán Nagydobrony c. monográfiájában felhasznált szöveg.

<sup>5</sup> Megtalálható a nagydobronyi egyházközség levéltárában. Móricz Kálmán Nagydobrony c. monográfiájában felhasznált szöveg.

tudunk ilyen technikával épített istállókról is. Ennek alapján feltételezhetjük, hogy lakóépület is készülhetett zsilipelt fallal, ahogy ezt más tájegységek esetében leírták.<sup>6</sup> Ehhez a legfontosabb feltétel, a tölgyerdő, adott volt még a XIX. században is.

A tölgy gerendaváz kitöltése úgy is történhetett, hogy 3-4 cm átmérőjű, lehetőleg egyenes karókat szegeztek a talp- és a sárgerendához kívülről és belülről egyaránt, és az így kialakult karóssorok közét megtöltötték törekes sárral (5/c kép, valamint 10., 12. kép). Az ilyen falú házat nevezték – és nevezik ma is – *ticsos* háznak Nagydobronyban. A *tics* szó a *patics* szó rövidüléséből alakult ki, ami fonott falat jelent a környező tájegységek falvaiban. A fent ismertetett eljárás során azonban tényleges fonás nem történt.

Készítettek olyan *patics*falat is, mint amilyen szélteben ismeretes a magyar nyelvterület nagy részén. A függőleges vastagabb karókra vékonyabb vesszőkkel vízszintesen fonott, majd két oldalról betapasztott *patics*ot lakóépület esetében csak a tűzfal kiképzésénél láttam (5/b kép, 8. kép). Ezt a módszert inkább gazdasági épületeknél alkalmazták (3., 9. kép) ugyanúgy, mint a függőlegesen elkészített *patics*ot, ami jobban emlékeztet a szegezett változathoz. Ennél is vastagabb karókat alkalmaztak, de nem szegezték a gerendaváz alsó és felső eleméhez, hanem közbeiktattak három vagy több, az oszlopokba csapolt vagy azokhoz lapolt, vastagabb, négyszögletesre faragott tölgyfadeszkát, riglit, és ezek közé szorították függőlegesen a falat alkotó rugalmasabb karókat (5/a kép, 11. kép).

A vízszintes és függőleges fonású sövényfalat lakóépületeknél is alkalmazták, feltételezhetően a XIX. században is, ezeket válthatta fel a szegezett *tics* (12. kép). Amikor a szeg már olcsóbb, tehát elérhetőbb lett, alkalmazásával

egyszerűbbé tették az építésnek ezt a fázisát, mert nem kellett a talp- és sárgerendába végig lyukakat fúrni (vízszintes *patics*), vagy rigliket vésní az oszlopok oldalába (függőleges *patics*).

A sártapasztás mind a *rólásos*, mind a *ticsos* házakon addig rétegeződött, míg a karókat vagy a vesszőfonást, illetve az oszlopok közé eresztett bárdolt tölgyfadeszkákat, de még a gerendavázat is teljesen el nem fedte.

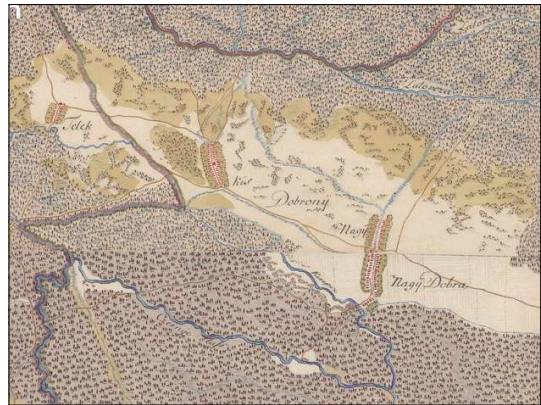

1. kép. Nagydobrony és környéke az első katonai felmérés térképén. Jól látszik, hogy itt még minden égtáj felől erdők veszik körül a három szomszédos települést.

(<http://mapire.eu/hu/map/firstsurvey/?bbox=2481547.232535318%2C6173681.824918008%2C2507650.4776947056%2C6184134.588536006>)

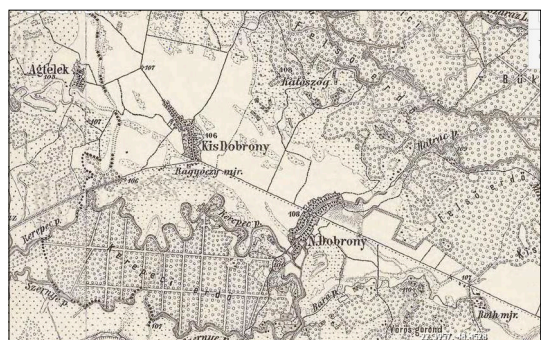

2. kép. A harmadik katonai felmérés térképe Nagydobronyról (1869-1887). Még megvan a kerepecmegi erdő, de a Vörös gordonon a daranyómegei erdőt már megritkították.

([http://mapire.eu/hu/map/hkf\\_75e/?bbox=2480744.6437383243%2C6173923.875507578%2C2506847.888897712%2C6184376.639125576](http://mapire.eu/hu/map/hkf_75e/?bbox=2480744.6437383243%2C6173923.875507578%2C2506847.888897712%2C6184376.639125576))

<sup>6</sup> Dám László–D. Rácz Magdolna (1986). Lakóházak Dél-Gömörben. Debrecen. Gömör néprajza VII., A Kossuth Lajos Tudományegyetem Néprajzi Tanszékének kiadványai, 19–20. oldal



3. kép. Gazdasági építmény tűzfalának vízszintes sövényfonata (A szerző felvétele)

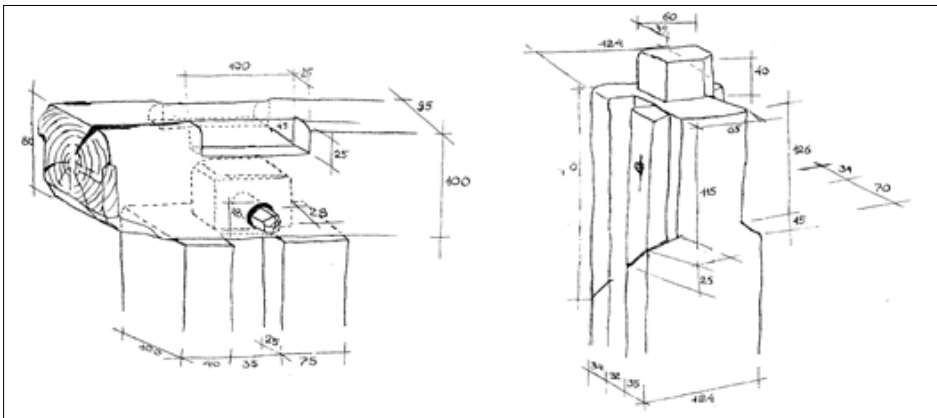

4. kép. Egy talpas-vázás, rólásos sertésól folyógerendájának és sarokoszlopjának kapcsolódása. Jól látszik a csap az oszlop tetején, és a nut, vagyis függőleges vajat az oldalán (A szerző rajza)

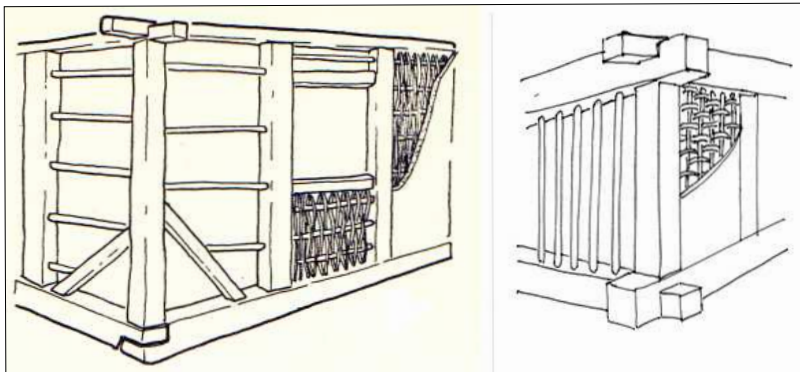

5/a kép. Függőleges fonású talpas-vázás sövényfal

5/b kép. Vízszintes fonású talpas-vázás sövényfal



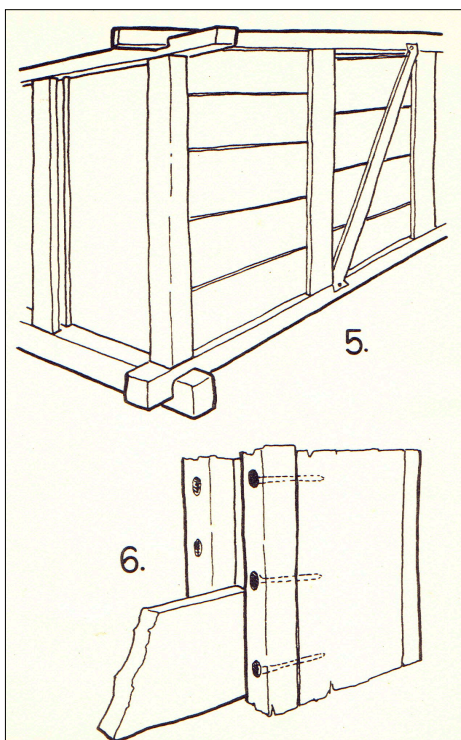

6. kép. Zsilipelt fal. A deszkák vagy az oszlopok vágataiba eresztik, vagy az oszlopok oldalához szegezett párhuzamos lécek közé

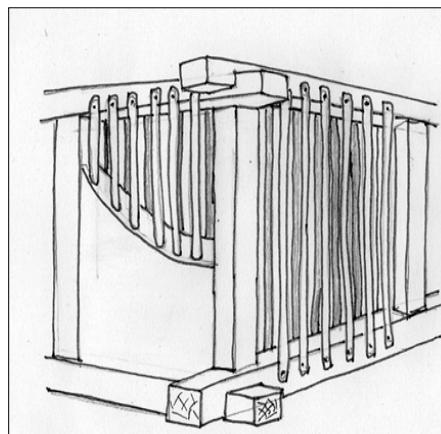

5/c kép. Szegezett tics (A szerző rajza)



8. kép. Kétfélgű ház hátsó homlokzatának sárral tapasztott vesszőfonása  
(A szerző felvétele)



9. kép. Talpas-vázásól vízszintesen fonott fala (A szerző felvétele)  
A függőleges karók, jól láthatóan, a koszorúgerendához és a talpgerendához vannak szegezve. Korábban, igényesebb megoldásként a karók végeit a talp- és koszorúgerendába fűrt lyukakba illesztették.



10. kép. Régi ház jól látható ticsos fala  
(Dincsér Oszkár felvétele)



11. kép. Talpas-vázás kamra függőlegesen riglik közé szorított karókból készült ticsos fala (A szerző felvétele)  
Jól látható a gerendaváz és a karók vége.



12. kép. 1937-ben épült ticsos ház sarka. Jól látszanak a sarokoszlop és a fal vázát alkotó karók végei, amelyek a talpgerendához vannak szegezve (A szerző felvétele)

A talpas-vázás fal és a vályogfal közötti átmeneti faltípus volt az, amelynél a gerendaváz oszlopai közé vályogot raktak. Ilyen faltechnikát egy *tehenől* esetében tapasztaltam.

A XX. század fordulójától számolhatunk a tisztán vályogból rakott falak egyre erősödő térhódításával. Először nyilván a középületek (iskola, csendőrlaktanya, lelkészlakás, boltok, kocsmák stb.), kisebb, nem paraszti származású földbirtokosok házai épülhettek – városi mintára – nagyméretű vályogból. Ezek közül néhány napjainkig fennmaradt. A szegényebb rétegek viszont még a XX. század harmincas éveiben is építettek ticsos házat, mivel olcsóbb volt, mint a vályogház.

Az eddig tárgyalt falféleségek közül csak a vályogfal alá kellett kőből rakott fundamentum. A talpas-vázás épületek ilyenekkel nem mindig rendelkeztek. Valószínű, hogy az építendő anyagi helyzetén múltott a kőalapozás megléte vagy hiánya. Az ehhez szükséges követ legközelebb a kaszonyi kőbányából lehetett beszerezni. A szállítás, egyik adatközlőm szerint, szekerekkel történt segítség fejében. A gazda csupán ételről és italról gondoskodott.

A fundamentum elkészítésének hagyományosabb változata a talpgerenda alá úgy történt, hogy a kiásott alapgödörbe visszahányták a földet és alaposan bele is döngölték.

Az elkészült ház helyiségeinek, kivételes esetektől eltekintve, mindig földes padlója volt. És hogy ez elég tömör, kemény legyen, a háziak *pulyabált* rendeztek, amire a környék gyerekei, serdülői gyűltek össze. A padlót aztán híg, trágyával kevert sárral a gazdasszony letapasztotta, simára mázolta. Ez a tevékenysége hetente része volt a ház takarításának. *Págyimentom*, vagyis deszkapadló csak a zsidó kereskedők és más polgárabb életmódú személyek házában volt.

### TETŐSZERKEZET, TETŐFORMA, TETŐFEDŐ ANYAGOK ÉS A FÖDÉM

A házépítés legtöbb szaktudást igénylő szakasza a tetőszerkezet elkészítése volt. Ennek az összeállítását már általában ácsra bízta. Nagydobronyban az egyetlen tetőszerkezeti típus a szarufás volt. A kifaragott sárgerendát és a rá kerülő keresztgerendákat már a ház udvarán ún. „csillagvágással” egymáshoz illesztették, majd darabonként feltették a falra. A szarufákat még a felállítás előtt páronként összeszegezték, kakasülövel látták el. A szarufák végére ferdecsapot faragtak, amely a keresztgerendák végén kialakított vágatba illeszkedett. Mestergerendát csak a XIX. században épült házakba építettek be.

A nagydobronyi házak többségét tornácosra építették. Ilyen esetekben a keresztgerendák 1–1,2 méterrel nyúltak túl a fal síkján az udvar felől. A végüktől 20–30 cm-re 2–3 cm mély és 10–15 cm széles bevágások szolgáltak arra, hogy a tornácoszlopok által alátámasztott folyógerenda vágataiba illeszkedve kötést alkossanak. A tornácoszlopok, csakúgy, mint a ház gerendavázának oszlopai, a koszorú- és talpgerendákba, illetve tornác saját talp- és folyógerendájukba csapokkal illeszkedtek és faszegekkel is hozzájuk voltak erősítve. A tornácokat Nagydobronyban deszkázott mellvéd is ellátták, ha nem, akkor karfával, könyöklővel mindenképpen. A módosabb házakon az oldaltornác kiegészült homloktornáccal is, sőt a körtornác is előfordult. (A tornácokról: 15–19. kép, valamint 24., 25. kép.)

A legelterjedtebb tetőforma a félig kontyolt volt, de volt sok teljesen lekontyolt is. A 20–30-as években a tetőgerendázat és a lécezés már egyre inkább a helybeli kereskedőktől beszerzett fenyőfából készült. A tetőfedő anyagok közül a XX. század első harmadában még a taposott szalmafedél dominált. A tehetősebbek házain jelent meg először az eternit, a bádóg és a cserép. A 30-as években ez utóbbi egyre inkább kezdte felváltani a szalmafedeleket, miután Csapról, Munkácsról, Bátyúból vagy Beregszászból már

elérhető áron be lehetett szerezni. Volt példa a zsendely alkalmazására is.

A födém, amit Nagydobronyban nem padlásnak, hanem kissé megtévesztően *padlónak* neveztek, mindig borított deszkafödém volt, hol igényesebben gyalult, profilozott szélű, hol pedig kevésbé tetszetős kivitelben. Az előbbi az idők folyamán szépen megbarapult, az utóbbit *kék küvel*, azaz rézgálicoldattal bemeszelték.

#### 13. kép. Különböző ácsszerkezetek

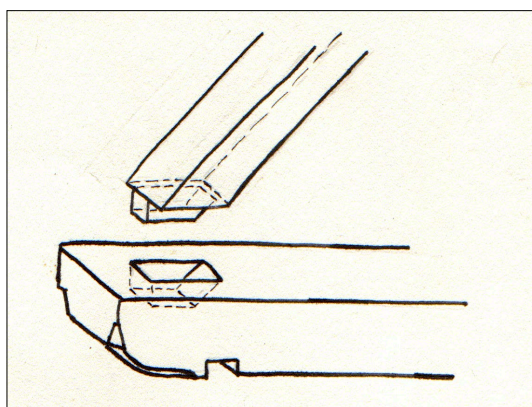

Ferde csap a szarufák végén és a csap fészke a keresztgerenda végén

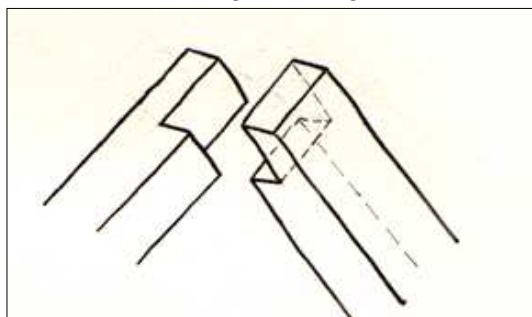

Lapolással összeillesztett szarufák

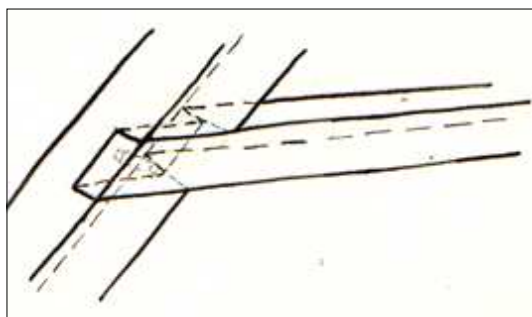

A „kakasülő” illeszkedése a szarufához

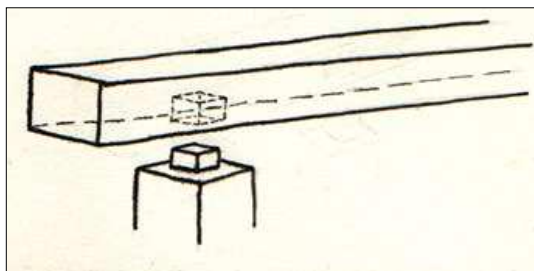

Sárgerenda és oszlop csapos illeszkedése

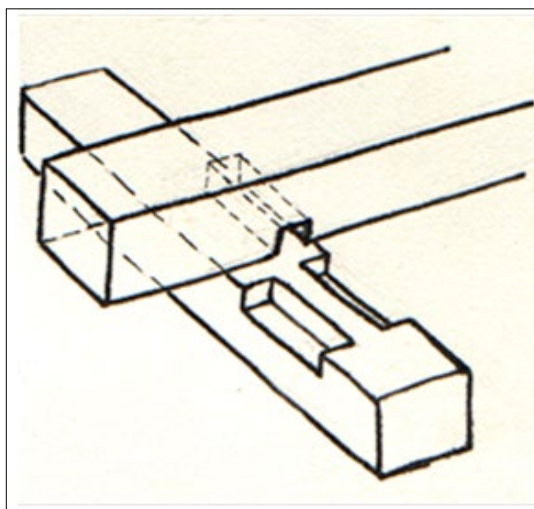

Keresztgerenda és a tornác folyógerendájának összeillesztésére használt ácsszerkezet

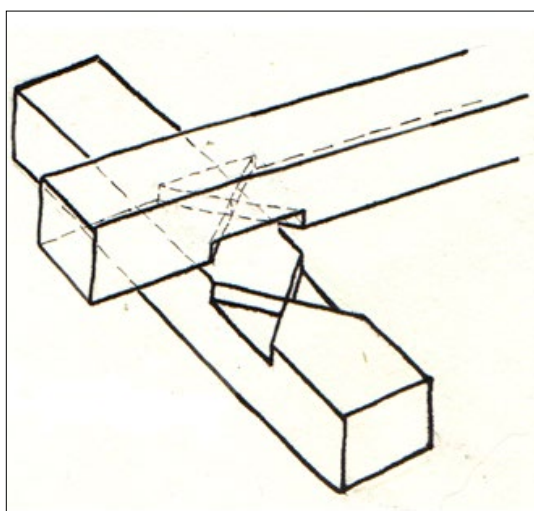

Keresztgerenda és sárgerenda/ folyógerenda összeillesztésére használt ácsszerkezet, az ún. „csillagvágás”

14. kép. A gerendák kötése



15. kép. Kézi daráló a tornácon

(Dincsér Oszkár felvétele)



16. kép. Fonás a tornácon

(Dincsér Oszkár felvétele)



18. kép. Deszkázatlan tornác, előtérben egy debenykút válóval. A ház bejáratán rácsos félajtó.

(Dincsér Oszkár felvétele)



19. kép. Szuszék a tornácon

(Dincsér Oszkár felvétele)

### NYÍLÁSZÁRÓ SZERKEZETEK

A régi ablakoknak és ajtóknak számos különféle változata maradt fenn régi lakóházakon és újabban épült gazdasági épületeken. A legegyszerűbb ablakforma egy szimpla, kétfelé nyíló, szárnyanként két-két ablakszemből álló, egyszerű deszkatokos, kívülről szintén kétfelé nyíló deszka ablaktáblával ellátott ablak, ami egy 1920-as évekből való ház hátsó frontjába van beépítve. Egy 1910-ből való ház két pitvarának ajtóival mellett még ennél is egyszerűbb ablakok találhatók. Az egyik egy befalazott üveglap, a másik egy szimpla, kétfelé nyíló, egy ablakszemes szárnyakkal készített ablak.

A század első felére a legjellemzőbb ablakforma a dupla, kétszárnyú, szárnyanként három-három ablakszemes, ki-be nyíló típus. Többnyire dísztelenek, de akad köztük faragott borítású is. Ennél fejlettebb forma a szintén ki-be nyíló, de már T osztású, faragott borítással keretezett. A XX. század közép-és évtizedeiben az ugyanilyen formájú, de már teljesen befelé nyíló ablakok váltak általánossá. A felsorolt ablaktípusokat helyi asztalosok csinálták.

Az ajtók közül az ácsoltak a legarchaikusabbak, melyeket kovácsolt sarkok tartottak. A módosabb házaknál természetesen már a XIX. század végén is megtalálhatóak voltak az asztalosok által előállított, vésett ajtók, leginkább üvegezett változatukban. Ha ilyen volt a bejárati ajtó, módosabb házakon ablaktalan deszka borító ajtókat is kapott. Ha a ház szegényesebb volt, és a tornác nem volt deszkázott, tehát tornácsajtó sem volt, a bejárati ajtót a baromfik illetéktelen behatolása ellen lécből összeállított félajtó védte. Ilyen az ólajtón is előfordulhatott.



20. kép. Háromhelyiséges, talpas-vázás, ticsos falú lakóház. Zsindelyezett, csonka kontyos, fűrészelt deszka tűzfalás tetőjén jól látszik a szabad kémény tető fölé emelkedő része.

(Dincsér Oszkár felvétele)



21. kép. A XX. század fordulója körüli, eredetileg zindelyezett ház. Jól látszik a kilógó mestergerenda és a fölötte fekvő koszorúgerenda oldalába fűrt lyukak sora. Ez utóbbi azt jelenti, hogy lebontott ticsos ház gerendáját használták fel újra (Dincsér Oszkár felvétele)



22. kép. Utcaszerű udvar két lakóházzal és két gazdasági épülettel. Az első ház kéthelyiséges, két külön bejárattal (Dincsér Oszkár felvétele)



23. kép. Két lakóház egy udvaron. Az első ház háromhelyiséges három külön bejárattal (Dincsér Oszkár felvétele)

## A HÁZ ALAPRAJZI TAGOLÓDÁSA ÉS TŰZELŐBERENDEZÉSE

### Az alaprajz

A lakóház belső tagolódását a hagyományon kívül nagymértékben befolyásolta az építetető vagyoni helyzete, társadalmi állása, és nem utolsósorban az egy fedél alatt élők létszáma és családi kapcsolatai. Ez utóbbi tényező különösen nagy szerepet játszott a nagydobronyi háztípusok kialakulásában. Nem hagyhatjuk figyelmen kívül azt sem, hogy a falu lakosságának jelentős hányada kisebb-nagyobb mértékben napszámos munkából élő szegényparaszt volt a század első felében. Csomár Zoltán szerint ez a réteg a falu 40–50%-át tette ki. „A teljesen vagyontalan napszámosok leg többjének saját kis „egyházás-pitvaros” lakóháza van, amelyet nagy részben maga épít fel kőfundamentum nélkül, fából, vagy vályogból rakva annak falát” – írta Csomár Zoltán.<sup>7</sup> Egy ilyen kéthelyiséges házat magában foglaló porta leírása és „életrajzának” tanulmányozása rávilágít a dobronyi szegényparaszti réteg életmódjára.<sup>8</sup>

A falu házainak alaprajzi beosztását a sokféleség jellemezte. Az alapforma itt is, mint a régió többi falujában, az *első ház (elülső v. első végi) – pitvar – hátsó ház (kis hátrulósó végi v. kamora)*. Ehhez képest kisebb és nagyobb formák is kialakultak.

Egysejtű házról csupán mint *rekeszbeli*, vagyis gyümölcsösben felépített építményről vannak visszaemlékezések. A XX. század 50–60-as éveiben terjedt el a nyári konyhának szolgáló egyhelyiséges *kis házak* építése. Ez viszont már nem tekinthető önálló lakóháznak, csupán a lakóház külön épített tartozékának.

A következő típus a fentebbi idézetben szereplő *ház-pitvar* beosztású ház. A háromhelyiségesnél

<sup>7</sup> A vármegye magyar lakosainak néprajza. Ungvár és Ung vármegye, Szerk. Vármegyei Szociográfiák IX–X. Csikvári Antal. 100–112. Budapest, 1940.

<sup>8</sup> Varga Sándor (2005). Régi ház Nagydobronyban. Együtt, VII. évfolyam, I. szám, 62–69. oldal

nagyobb lakóépületek jellegzetes változata az ún. *kétfélgű ház*, amelynek beosztása *első ház (előlső végi) – pitvar – pitvar – hátsó ház (hátrulso végi)*. Ilyen házat akkor építettek, ha előreláthatólag két, külön háztartásra bomlott a család egy portán. És ez az együttélési forma eléggé gyakori volt Nagydobronyban, mivel a falu a XIX. század végéig nem terjeszkedett, az utcahálózat alig bővült, kezdetben házhelyek hiányában, később a telkek drágasága miatt.

Hidi Ferenc, aki 1896-ban lett bíró, önéletírásában tesz említést az első nagyobb arányú telekosztásról, melynek során 24 telket adtak el 100 forintért, 5 évi részletfizetésre. Az első „kint” építkező, Kupás János „sírva-átkozódva ment ki, a többiek pedig rohamosan szálltak kifelé...” – olvasható Hidi Ferenc munkájában<sup>9</sup>, ami arra enged következtetni, hogy a beltelkek zsúfoltsága az évtizedek során már megszokottá vált.

Dincsér Oszkárnak a XX. század 30-as éveiben készített értékes néprajzi fotói jól illusztrálják, hogy egyes udvarok inkább utcához hasonlítottak az Al- és Felvégen az egymás mögé épített lakó- és gazdasági épületek miatt. A házak bejáratainak száma alapján következtetni lehet arra, hogy hány család lakhatta a házat. Az egyik felvételen egy kéthelyiséges épület látható, amelynek hátsó helyisége külön bejárattal rendelkezik (22. kép). Egy másik felvételen viszont a háromosztatú ház három külön bejáratot kapott. Ezek a házak a helyiségek száma alapján a hagyományos *ház-pitvar*, valamint *ház-pitvar-ház* modellhez tartoztak. Funkcionálisan viszont az első épület második helyisége – ha külön család lakta, illetve külön háztartás működött benne – osztatlan funkciójú, lakó- és feldolgozó, illetve közlekedőtér egyben. A második felvételen látható lakóépületnek viszont minden helyisége ilyen osztatlan funkciójú lehetett (23. kép).

Egyik adatközlőm, Hidi András szélsőséges példát hozott fel a korabeli viszonyok szem-

léltetésére: „Hat lakóház vót. Egy házban két család lakott.” Összesen kilenc kiscsalád élt egy telken, akik közelebbi-távolabbi rokonai voltak egymásnak. A hat ház az udvaron két sorban helyezkedett el, az udvar hátsó felében pedig a hozzájuk tartozó gazdasági építmények.

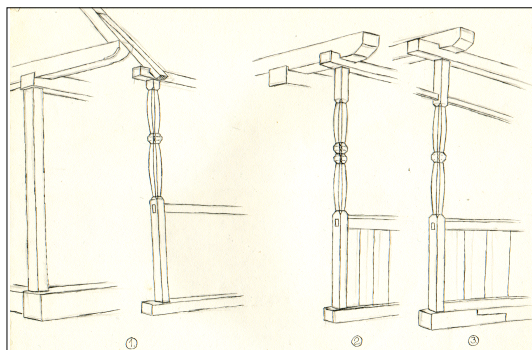

24. kép. *Tornácformák* (A szerző rajza)

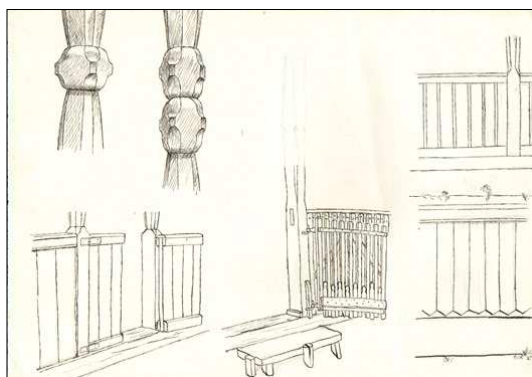

25. kép. *Tornácok részletei* (A szerző rajza)

## TÜZHELY ÉS FÜSTTELENÍTÉS

A nagydobronyi lakóházban a Kárpát-medence északkeleti részének jellegzetes tüzelőberendezéseit találhattuk volna meg még a XIX. század második felében is: a szobai kandallót és a pitvarbeli kemencét. A kandalló már valószínűleg ekkor kiveszőfélben volt, hiszen legidősebb adatközlőm, az 1898-ban született Szanyi (Pál) János elmondása szerint szülei egykori házában 1902-ben bontották le a kandallót és szereztek be a helyére egy *vaspórt* a dolhai vasgyárból. Az általa leírt kandalló vályogból volt és olyan nagy, hogy a tetején a gyerekek aludtak. Padkája volt, amin

<sup>9</sup> Hidi Ferenc önéletírása. Kézirat

egy vas szolgált főzésre, erre tették a fazekat. A szakirodalomban még nem találok olyan kandallóval, amelynek a tetején aludni lehetett volna. Alvásra csupán a kandalló mögötti kucik/kuckó/sut lehetett alkalmas. Nem kizárt, hogy erre gondolt Szanyi (Pál) János. Kemence vagy takaréktűzhely nem lehetett, mivel ezekről külön értekezett.

A konyhai kemence jobban benne él még az idősebbek emlékezetében. A recens anyagban ilyenről már nem találok. Egyesek olyanok írnak le, mint amilyenek a ma is használatban lévő udvari kemencék. Mások szerint laposabb, de mindenképp gömbölyű volt. A pitvar hátsó falánál, középen állt, négyszögletes padkán. Csupán kenyérsütésre használták. A kemence mellett állhatott vályogból rakott takaréktűzhely, *pór* is. Ha két gazdasszony volt a háznál, akár kettő is, az *első ház* és a *hátsó ház* ajtaja mellett.

A XX. század első felében a szobabeli tüzelőberendezés a csikóspór, a vaskályha vagy a bádogból készült dobkályha volt. A csikóspór nyáron kikerült a pitvarba, ott főztek rajta.

A pitvarban volt a *kéménylyuk*, egy nagyméretű zárt kémény, amelynek fából vagy vasból készült ajtaja olyan nyílást takart, amelyen keresztül egy üstöt lehetett behelyezni a kémény aljába. Az üstbe három vedér víz fért, télen benne forralták a vizet, főztek a ruhát, vagy fehérítették a fonalat lúggal. A padlástérbe emelkedő részében pedig füstölőt alakítottak ki, itt füstölték a sonkát, szalonnát.

Ez a tüzelőtípus erősen hasonlít azokra a szatmári-beregi szobai, illetve pitvarbeli kandallókra, amelyeknek utolsó példányait Ébner Sándor találta meg és fényképezte le Tyukodon, Csécsén, Mezőtarján, Matolcson, Márokpapiban: „Különleges alakúak... a Szatmár és Bereg megyében talált füstelvezetővel ellátott tűzhelyek, melyeknek szélesebb, kéményhez hasonló alakját, különösen a Bereg megye felé eső községekben *kandallónak*, a Szatmár megyei Matolcson *menekültnek*

nevezik. Ennek a tűzhelynek teljesen kéményszerű alakjára akadtam Tyukodon... A pitvar fölött szabadkémény van és a négyszögletes, hasáb alakú, teljesen sípkéménynek mutató füstelvezető felül a szabadkéménybe viszi a füstöt. A kéményszerű füstelvezető alsó részén van a tulajdonképpeni főző tűzhely, ahol mintegy 30 cm széles nyíláson át tüzeltek főzéskor náddal...”<sup>10</sup> Ébner Sándor leírása és rajzai nagy hasonlóságot mutatnak a nagydobronyi, vízmelegítésre használt kéménnyel. Nem kizárt tehát, hogy egyazon építményről van szó. A nagydobronyi kéményt újabb változataiban igaz a tetősík fölé építették, valószínű azonban, hogy amíg szabadkéményes házak voltak, addig nem emelkedett a falak fölé, és a kémény/kandalló füstje a szabadkéménybe áramlott.

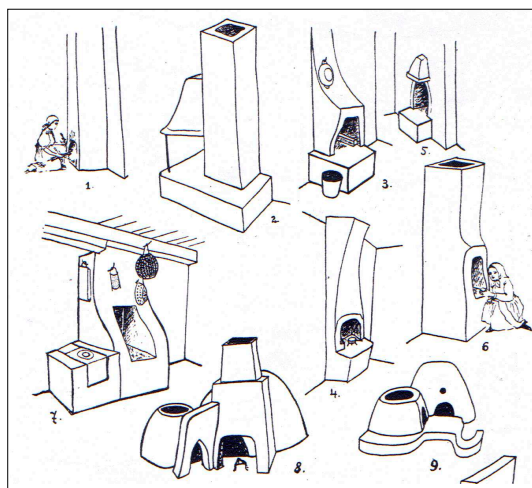

26. kép. Kandallók és kemencék a szomszédos tájegységek falvaiból. 1. Tyukod, Szatmár m. 2. Mezőtarpa, Bereg m. 3. Csécsé, Szatmár m. 4. Matolcs, Szatmár m. 5. Márok, Bereg m. 6. és 7. Mezőtarpa, Bereg m. (Gönyey Ébner Sándor (1931). *Régi tűzhelyek Borsod, Abauj, Zemplén, Bereg, Szatmár megyében. Néprajzi értesítő, XXIII. 6–16.*)

A másik kérdés, hogy állhatott-e ugyanilyen formájú kandalló a lakószobákban? Elvileg elképzelhető, hogy eredetileg – mint Bereg

<sup>10</sup> Gönyey Ébner Sándor (1931). *Régi tűzhelyek Borsod, Abauj, Zemplén, Bereg, Szatmár megyében. Néprajzi értesítő, XXIII. 6–16.*



más falvaiban is – a szoba fűtését szolgálta, füstje pedig a pitvar szabadkéménye alá távozott. Később funkcióját más, fentebb felsorolt, takarékosabb tüzelőalkalmatosság vette át, a pitvarba pedig, nem lévén katlan vízmelegítés céljára, ez a már ismert forma került át megváltozott rendeltetéssel.

A szabad kémény volt mindenképpen a XIX. század legfontosabb füsttelenítő berendezése. A pitvar hátsó felét foglalta el, mint ahogyan Dincsér Oszkár egyik, félig lebontott házat ábrázoló fényképfelvételén is látható (27. kép). Jól látszik, hogy függőleges fonású sövényből készült a szabadkémény, a tető fölötti része pedig deszkából, de ezt csinálhatták zsindeből is. A belső oldalát a cigánnyal kitapasztatták. Télen a szabad kéménybe húzták fel a füstölnívolt, ide áramlott a kemence és a szobai csikóspór vagy vaskályha füstje is.



27. kép. A ház hátsó szobáját lebontották. Jól látszik a vesszőből fonott szabadkémény  
(Dincsér Oszkár felvétele)

## LAKÁSBELŐ

A nagydobronyi első szoba, az *első ház* vagy *elülső végi*, a népi lakáskultúra általános hagyományainak megfelelően, a tiszta szoba funkcióját látta el. Ide kerültek a legújabb bútordarabok, a legszebb szőttesek, hímzések textíliák és berendezési tárgyak. A szoba elrendezése párhuzamos volt. A két magasra vetett ágy a szoba két oldalfala mellé került, közöttük állt a komód – felette a falon tükör – vagy később a tükröskomód, illetve almárium. A

bejárattal szemben lévő falat, az ablakok felett, festett tányérok sora díszítette. Rendszerint a jobb oldali ágy végénél állt a karosláda. Vele szemben a másik falnál vagy ágy, vagy *kredenc*, esetleg kisebb ágy, *dikó* kapott helyet. A bejárat mellett bal felől a takaréktűzhely, jobb felől a ruhafogas helye volt. A *ház közepén* állt az asztal, abrosszal leterítve.

A konyhában, mint már említettem, a kemence és a mellette álló, vályogból rakott, vagy a cigányoktól vásárolt takaréktűzhely (csikóspór) foglalta el a legtöbb helyet. Ezeken kívül a kredenc, a *talácsi*, a rajta tárolt edényekkel, és székek alkották a konyha szokásos berendezését. Természetesen a fal is tárolási felület volt a kanáltartó, szűrők, sziták, *lábosok*, nyújtódeszka stb. részére.

A harmadik helyiség más-más berendezéssel rendelkezett, ha kamraként használták, vagy ha laktak benne. Az első esetben a hombár, a szuszék, a lisztesláda, hordók, zsákok, kasok, cserépedények tartalmazták a különböző feldolgozott, illetve fel nem dolgozott terményeket. A *hombár* terménytárolásra szolgált olyan helyen, ahol nem volt terménytároló kamra és nagyobb mennyiségű szemes terményt kellett elhelyezni. A padlásgerendához szegezett, és a padlóhoz rögzített oszlopok adták a vázát, melyek közé zsilipeléses módszerrel deszkákat eresztettek. Ez az alkotmány sokszor a helyiség felét is elfoglalta. A *szuszék* nagyméretű, fedeles tölgyfaláda volt, ami számos esetben a tornác végében kapott helyet. Ha *hátrulsó háznak* nevezték a kérdéses helyiséget, bizonyos tároló funkciót így is ellátott amellet, hogy inkább lakótér volt. Módosabb háznál a *hátrulsó ház* szinte tükörképe volt az elülsőnek: két ágy, köztük a komód, előtte az asztal székekkel, a falak mentén pedig karosláda, dikók és egyéb, rendszerint régebbi, divatjamúlt bútordarabok, télidőben tűzhely tették otthonosabbá az idősebb családtagok lakóhelyét. Egy ilyen bútordarab volt a *szekrénynek* nevezett faragással is díszített tölgyfaláda, ami a *sifony*,

vagyis ruhásszekrény megjelenéséig – sőt még a karosládánál is régebben, mivel középkori eredetű – a ruházat elhelyezését szolgálta.

Végül a tornác tárgyairól kell néhány szót szólni. A szuszéken kívül itt állhatott a kézi daráló. Itt szárították a kendert is esős időben, és a különböző társas munkák színterül is szolgált.

## ÖSSZEGZÉS

A szerző tanulmányában a kárpátaljai Nagydobrony népi építészetének jellegzetességeit ismerteti saját gyűjtéseire támaszkodva, illetve a témához adatokat szolgáltató források és korábbi gyűjtések felhasználásával.

Nagydobrony népi építészetében a legfontosabb építőanyag a fa volt évszázadokon keresztül. A falut jórészt tölgyerdők vették körül, a faanyag bőségesen állt a falusiak rendelkezésére. Ezért a talpas-vázás fonott fal-féleségek honosodtak meg, melyeket a helyi nyelvjárásban *ticosos* falnak neveznek. A melléképületek esetében a rólásos, vagyis zsilipelt falat is alkalmazták. Ilyen falszerkezet lakóház esetében a néprajzi anyagból nem igazolható, de egykori megléte nem is zárható ki. A lakóházak leggyakoribb alaprajzi típusa a háromhelyiséges *szoba-pitvar-szoba*, *szoba-pitvar-kamra* beosztású ház volt, aminek a helyi

elnevezése a hosszú ház. Létezett az ún. kétvégű ház is, amely *szoba-pitvar-pitvar-szoba* beosztású volt. Ennek kialakulása társadalmi-gazdasági okokkal magyarázható. A szegénység miatt egy-egy udvaron több rokon család is osztozott, sőt egy-egy ház is több kiscsalád otthonául szolgált. A *kétvégű ház* tk. nem más, mint két *szoba-pitvar* típusú ház egymásba illesztve, egy fedél alatt felépítve.

A lakóház régebbi, XIX. századi változataiban a szokásos tüzelőberendezés a konyhabeli kemence volt. Később ez kikerült az udvarra, helyét a takaréktűzhely foglalta el. A néprajzi szakirodalomban e tájegységgel kapcsolatban gyakran említett kandalló itt is előfordulhatott a lakószobában, de erre nézve nincs hitel érdemlő adat, beszámoló. Viszont a konyhában létezett egy nagyméretű kémény nagy nyílással, ami kandallószerű tüzelőtípusnak tekinthető, bár csak vízmelegítésre használták mosás alakalmával.

A lakóház füsttelenítésére a szabad kéményt alkalmazták. Eltűnése a kemence kikerülésével állhat összefüggésben.

A lakószoba berendezésére egyaránt alkalmazták a parasztiparosok és az asztalosmesterek bútorait. A szoba elrendezése a párhuzamos típushoz tartozott.

## IRODALOMJEGYZÉK

1. Dám László–D. Rác Magdolna (1986). Lakóházak Dél-Gömörben. Debrecen, Gömör néprajza VII. A Kossuth Lajos Tudományegyetem Néprajzi Tanszékének kiadványai, 21–26. oldal
2. Dám László (1989). Építészeti régiók a Kárpát-medence északkeleti térségében. Népi építészet a Kárpát-medence északkeleti térségében, Miskolc-Szentendre,
3. Gönyey Ébner Sándor (1931). Régi tűzhelyek Borsod, Abaúj, Zemplén, Bereg, Szatmár megyében. Néprajzi Értesítő, XXIII. 6–16. oldal.
4. Páll István (1988). Az Észak-Nyírség népi építésze kutatásának eredményei. A Nyíregyházi Jósza András Múzeum évkönyve. 21–23. oldal, Nyíregyháza.
5. Móricz Kálmán (2016). Nagydobrony, HTSTART.
6. Ungvár és Ung vármegye, Vármegyei Szociográfiák IX–X. Szerk.: Csikvári Antal. 100–112. oldal, Budapest, 1940.

# A PIENINI-SZIRTÖV KÁRPÁTALJAI VONULATAINAK POTENCIÁLIS KÖESZKÖZNYERSANYAGAI: GEOLÓGIAI ÉS RÉGÉSZETI SZEMPONTOK

RÁCZ BÉLA

II. Rákóczi Ferenc Kárpátaljai Magyar Főiskola, Történelem és Társadalomtudományi Tanszék  
adarats@gmail.com

Kárpátalja mai területe a változatos geológiai felépítésével, illetve a gazdag élővilágával már az őskőkortól kezdve potenciális életkörünyezetet biztosított az emberi közösségek számára. A korszerű kutatási módszereknek köszönhetően bizonyíthatóvá vált, hogy az időszakosan vándorló életmódot követő emberi csoportok átmeneti telephelyeit elsősorban a megfelelő mennyiségű növényi és állati eredetű táplálék, illetve a megfelelő mennyiségű és minőségű kőnyersanyag határozta meg. Jelen tanulmány célja egy kisebb régió bemutatása, amelynek területén potenciális kőszköznyersanyagokat sikerült kimutatni.

**Kulcsszavak:** Kárpátalja, archeometria, kőnyersanyagok, paleolitikum, Pienini-szirtöv, radiolarit, mészkö

## ABSTRACT

Територія сучасного Закарпаття з різноманітною геологічною структурою і багатого флорою та фауною уже від доби палеоліту забезпечувала хороші умови для життя людських спільнот. Завдяки сучасним методам дослідження було доведено, що людські групи, які вели кочовий спосіб життя, тимчасово осідали на деяких територіях, вибирали місця, враховуючи наявність відповідної кількості доступного рослинного та тваринного потенціалу, а також достатню кількість та якість кам'яної сировини. Метою нашого дослідження є представлення невеликого регіону, де були виявлені потенційні кам'яні сировинні ресурси для виготовлення знарядь праці.

**Ключові слова:** Закарпаття, археометрія, кам'яна сировина, палеоліт, Пенінська зона скель, радіолярит, вапняк

## BEVEZETÉS

Kárpátalja mai területe hosszú és bonyolult geológia fejlődési folyamatként alakult ki, amelynek eredményeként a vidéken sokszínű vulkanikus, üledékes és metamorf kőzetek, formációk jöttek létre. Ennek a hatalmas változatosságnak, továbbá a flóra és fauna adta lehetőségeknek köszönhetően a térség már az őskőkortól kezdve potenciális életkörünyezetet biztosított az emberi csoportok számára. A régészeti és archeometriai kutatásoknak

köszönhetően ma már jól tudjuk: az állandóan vándorló életmódot folytató csoportok rövidebb vagy hosszabb idejű átmeneti megtelepedéseit elsősorban a megfelelő mennyiségű növényi és állati eredetű táplálék, illetve a megfelelő mennyiségű és minőségű kőnyersanyag határozta meg.

Az őskőkorbán az emberek elsősorban a különböző kőnyersanyagokat használták eszközeik elkészítéséhez, ez a létfontosságú tényező alapjaiban határozta meg az adott

kor emberének mindennapjait, így egyáltalán nem véletlen, hogy a jelentősebb őskőkori lelőhelyek a kőnyersanyagok geológiai forrásainak közvetlen közelében helyezkednek el. Ennek megfelelően, a kőnyersanyagok lelőhelyei vonzáskörzetekké váltak, kielégítve több emberfaj nyersanyagszükségletét a történelem különböző korszakaiban.

Jelen tanulmány célja egy olyan kisebb régió bemutatása, amelynek területén potenciális kőeszköznyersanyagokat sikerült kimutatni. A lehetséges nyersanyagok meghatározása, részletes kőzettani leírása, geológiai forráshe-lyük felderítése és térképezése új információkkal szolgálhat a mai Kárpátalja területének archeometriai megismerésében.

## I. ELŐZMÉNYEK

A mai Kárpátalja területe a paleolitikumban három nyersanyagrégióra különíthető el (1. ábra). Minden egyes régióban az eszközkészítő mesterek túlnyomórészt más-más nyersanyagokat használtak a kőszerszámok elkészítéséhez (Rácz 2008, 2009). Az eddigi kutatások eredményei szerint a metasomatikus régióban, vagyis a beregszászi dombvidék területén az eszközkészítők leggyakrabban a helyi metasomatikus átalakult (kovásodott, opálosodott) kőzeteket (riolit, tufa, tufit – 1. 2. ábra) használták a paleolitikum korszakában (Rácz 2010).

Teljesen más kép tárul elénk a néhány tíz kilométerrel keletebbre található vulkáni nyersanyagrégióban, ugyanis az adott területen eszközkészítés szempontjából két különböző, rendkívül jó minőségű kőzet fordul elő: az üveges dácit (hialodácit) és a kárpáti 3 obszidián (Rácz 2008, 2009, 2012(b), 2013; Усик, В., Рац, А., Кулаковская, Л. 2014; Rácz B., Szakmány Gy., Biró N. K. 2016). A vidék régészeti szempontból is nagy jelentőséggel bír, ugyanis innen származnak a legkorábbi kárpátaljai (és egyben ukrainai) emberi településmarad-

ványok, Királyháza és Veréce környékéről (Гладилин, Ситливый 1990). Az eddigi kutatások alapján elmondható, hogy különböző emberi fajok több százezer éven keresztül használták ugyanazt a nyersanyagforrást eszközeik elkészítéséhez. Ezzel együtt elmondható az is, hogy a helyi üveges dácit kőeszköznyersanyagként egyáltalán nem terjedt el Kárpátalja más régióiban. Ugyanez vonatkozik a Rakasz-Kisrákóc környékén fellelhető obszidiánra: az ott helyinek számító nyersanyag a helyi mesterek számára elsődleges alapanyagként szolgált, de más régiókba csak nagyon ritkán került át.

A rakaszi obszidián, amely 2008-tól kárpáti III obszidiánként szerepel a szakirodalomban (Rosania et al. 2008), Kárpátalja (és jelenlegi ismereteink szerint egyben Ukrajna) egyetlen valódi obszidián lelőhelye (Рац 2009, Rácz 2012(b)). A területen már a korai paleolitikum időszakában megjelentek az első emberi közösségek, eszközeik nagy többségét a helyi obszidiánból készítették, ez a hagyomány fennmaradt több százezer éven keresztül (Петрунь 1972).

A harmadik, üledékes nyersanyagrégióban az eszközkészítő mesterek túlnyomórészt kovásodott homokkő típusokat használtak, de emellett számos más lehetséges nyersanyag is előfordul elsődleges (limnokalcidonit, limnopalit, kovás mészkő, radiolaritok) vagy áthalmozott forrásokból (átkovásodott argillit) (Rácz 2008, 2009, 2011, 2012(a), 2013, 2016).

A jelen tanulmányban jellemzett Pienini-szirtöv kárpátaljai vonulatai területileg az üledékes nyersanyagrégióhoz köthetők.

## II. A PIENINI-SZIRTÖV ÉS KÖZVETLEN KÖRNYEZETÉNEK GEOLÓGIAI VISZONYAI

A Pienini-szirtöv a mai Kárpátalja területének egyik legbonyolultabb felépítésű, geológiai szempontból rendkívül változatos és hosszú múltra visszatekintő fejlődéstörténettel

rendelkező egysége. A jelen tanulmányban vizsgált régió a megye Szolyvai járására korlátozódott, ugyanakkor maga az említett szirtöv több száz kilométer hosszúságú kiterjedéssel rendelkezik, végigkíséri a teljes Kárpátok vonulatait, érintve több országot.

Szepesházy Kálmán az *Általános Földtani Szemle* 1975-ben megjelent *Az Északkeleti-Kárpátok földtani felépítésének és a Kárpáti térségben való nagyszerkezeti helyzetének vázolata* c. tanulmányában a következőképp ír a Pienini-szirtövről: „A Szirtöv vagy Pieninek, Pienidák öve egy legmagasabb rendű diszlokációs, mélytöréses öv, amely a Bécsi-medence és a Tarac folyó között mintegy 550 km hosszúságban, s maximálisan 20 km szélességben követhető...”

A tanulmányból megtudhatjuk, hogy a szirtöv a Külső- és Belső-Kárpátok határvonalát jelzi, fejlődéstörténete folyamán jelentős mértékű diszlokációt szenvedett el, aminek következtében a Belső-Kárpátokkal való azonos evolúcióját a Külső-Kárpátok vette át. Szepesházy azt a következtetést vonta le, hogy a Pienini-szirtöv „tulajdonképpen gigantobreccsának (mélange-nak) tekinthető”.

A Pienini-szirtöv geológiai felépítésének leírásához át kell tekintenünk a szűkebb környezetének földtanát is. A régió geológiai jellemzése az Ukrán Állami Földtani Térkép (1:200 000) 2009-es kiadása alapján történik (szerzők: Mackiv B. V., Pukacs B. D., Vorobkanics V. M., Pasztuhanova Sz. V., Hnilko O. M.; szerkesztő: Doszin G. D.) (Мацьків Б.В. і др. 2009). A terület geológiai felépítésében négy nagyméretű strukturális elem üledékei különíthetők el: a Kárpátaljai belső süllyedék, a Pienini-szirtöv, a Máramarosi-szirtöv és a Külső-Kárpátok (vagy Flis-Kárpátok) porkulecki zónája (takarója).

A kárpátaljai belső süllyedék kőzetei az adott terület déli részén találhatóak meg neogén

vulkanikus rétegsorok formájában, amelyek több vulkanikus komplexumra tagolódnak. Ezek a komplexumok alkotják két rétegvulkán (a Dehmanyiv nyugaton és a Martinszkij Kaminy keleten) északi lejtőit. A terület mélyebb rétegeiben andezit, andezit-bazalt és azok lávabreccsái, továbbá a matekivszki komplexum tufit-lencséit tartalmazó tufák fordulnak elő. A rétegsorban feljebb andezitek helyezkednek el, gyakran a tufáik lencseszerű beágyazódásával, ritkábban pedig a szinyáki formáció andezit-dácitjai és azok tufái is előfordulnak. A legfelsőbb rétegeket a Dehmanyiv sztrатовulkán szerkezetében az obávai komplexum andezit-bazaltjai alkotják, a Martinszkij Kaminy esetében pedig andezit-bazaltok, andezitek és azok tufái.

A Pienini-szirtöv felépítése teljesen eltér az előző egységhez képest. Az aljzatában különböző színű (szürke, rózsaszín, fehér) mészkövek fordulnak elő, amelyekben nem ritkák a kovák, argillitek, márgák beágyazódásai. A felsorolt kőzetek a szolyvai formációhoz sorolhatóak, koruk a késői jura–korai kréta időszakra tehető. A szirtek formájában előforduló mészkövek jól elkülöníthetők az intenzív diszlokáción átesett puha márgák mellett, amelyek a kréta korú tiszai és puhivi formációkhoz köthetők. Éles szögdiszlokanciával települnek az említett rétegekre az eocén korú vulhivcsicki formáció homokkövei, gravelitjei és konglomerátumai.

A Máramarosi-szirtövet két formáció kőzetei alkotják. Az eocén korú sopurszki formáció flistakarói argillitből, aleuolitból és aprószemcsés homokkövekből áll. A felső eocén korú dragivi formáció felépítésében jelen vannak a meszes homokkövek, áthalmazott szürke argillitekkel, aleuolitokkal, aprószemcsés homokkövekkel, gravelitek lencséivel és konglomerátumokkal.

A Külső-Kárpátokhoz tartozó porkulecki zóna pikkelyek sorozatából épül fel, szerkezete

rendkívül bonyolult, több, különböző korú formáció közetei alkotják. Az aljzatot a jalo-vicsorszki formáció sötétszürke homokkövei, argillitek és aleurolitok alkotják. A felsőbb rétegek az oligocén korú duszinói formációhoz sorolhatóak: sötétszürke, néha fekete, gyakran kovás argillitek, aleurolitok fekete kova beágyazódásokkal, szürke homokkövek, mészkövek és márga. A porkulecki takaró felépítése arról tanúskodik, hogy délkeletről északnyugati irányban folyamatosan süllyed.

A vizsgált területen vulkanikus kőzetek is előfordulnak, elsősorban andezit-bazaltok, amelyek a sopurszki formáció üledékeit törik át, továbbá jelen van egy riodácit szubvulkáni test, amelyet a matekivszki formációhoz sorolnak.

A geológiai adatok alapján elmondható, hogy a Pienini-szirtöv egy jól kivehető kétszintes struktúrával rendelkezik, amelynek az alsó szintjét alsó jura–felső kréta korú kőzetek alkotják, a felső szintet pedig az eocén üledékek, amelyek éles szögdiszkordanciával települnek. A Pienini-szirtöv a Máramarosi-szirtövvvel együtt alkotják a Kárpátaljai mélytörési rendszert, amely a Külső- és Belső-Kárpátok határát alkotják. Ez a terület szubdukciós és obdukciós zónaként funkcionált, aminek köszönhetően a Külső-Kárpátok alatt a Moho-felület hirtelen csökkenést mutat (25 km mélységig).

A szűkebben és tágabban vizsgált terület geológiai felépítése tehát rendkívül változatos és vitatott fejlődéstörténettel rendelkezik. A továbbiakban határoljuk le azt a régiót, ahol a kutatás, a felszíni gyűjtés zajlott.

### **III. TEREPEJÁRÁSOK ÉS A POTENCIÁLIS KŐESZKÖZNYERSANYAGOK LEÍRÁSA, AZONOSÍTÁSA**

A vizsgált terület a Pienini-szirtöv Szolyvai járásban található részét öleli fel a következő

települések és azok környékével: Szolyva (Szvaljava), Csernik, Malmos (Sztrojne), Havasalja (Tibava), Zajgó (Duszino), Kopár (Roszos), Lombos (Lopusanka), Zsilip (Plavja), Kerecke (Kerecki), Bereznék (Berezniki). A terület változatos geomorfológiai felépítésű, a kisebb-nagyobb folyók völgyeit 300–800 m magas hegyek szegélyezik. A kőzetek gyűjtése elsősorban a folyók és patakok medrében, illetve alluviális üledékeiben természetes feltárásokban történt. A terület előzetes megismerése a fentebb már említett geológiai térkép alapján történt. Az előzetes terepfelmérésnek megfelelően, a kijelölt területeken két olyan kisebb régiót sikerült elkülöníteni, amely potenciális kőeszköznyersanyagok forrásait tartalmazza.

Az első ilyen régió a Szolyva, Csernik és Malmos településektől délre eső terület, ahol viszonylag nagy mennyiségű, változatos kőanyagot sikerült begyűjteni. A második terület az elsőhöz viszonyítva néhány kilométerrel északkeleti irányban, Zajgó falutól északra helyezkedik el.

A terepejárások teljes egészében igazolták a geológiai leírásokat, ugyanis a felszínen elsősorban mészkövet, radiolaritot, márgát, aleurolitot, argillitet találtunk, ugyanakkor ritkább esetekben metamorfizálódott homokkövek és kovás kőzetek is előfordultak. A mészkövek gyakran tartalmazták egykori élőlények maradványait. A begyűjtött kőzetminták elsősorban patakok medréből származnak, ritkább esetben természetes feltárásokból. Kiválogatásuknál elsődleges szempont volt az átkovárodás vagy a kovás jelleg kagylós töréssel, ugyanis ezek a tényezők az ember által tudatosan megmunkálhatóvá, alakíthatóvá teszik a kőnyersanyagot.

A terepejárások alatt begyűjtött geológiai minták vizsgálati eredményeként radiolarit és mészkő típusokat sikerült azonosítani. A

következőben ezen kőzetek jellemzése kerül bemutatásra.

### III.1. Radiolarit típusok

A terepbejárások során biogén eredetű, mélytengeri kovás kőzeteket – radiolaritokat – sikerült felfedezni, ezeknek az előfordulásai az Északkeleti-Kárpátok (Ukrán-Kárpátok) Pienini-szirtövének területére jellemzők.

#### – I. típusú szolyvai radiolarit

*Makroszkópos leírás.* A kőzet masszív megjelenésű, kovás alapanyagú, különböző méretű (a legnagyobb közel 20 cm átmérőjű volt) tömbök formájában fordul elő, törmelékben. Kérge 1–10 mm vastagságú, néha porózus részekkel, színe egészen világosbarna, majd alatta egy közel 1-2 mm vastag zöldesbarna árnyalatú sáv húzódik. Az üde felszín barna színű, de szabálytalan alakú világosabb vagy sötétebb árnyalatú elszíneződések előfordulhatnak. A kőzet rendkívül homogén, kagylós töréssel rendelkezik, de előfordulnak benne kisebb repedések, amelyek gyengeségi felületeket eredményeznek (2. ábra). A vékony szilánkjai világosbarnák.

*Mikroszkópos leírás.* Vékonycsiszolatban jól megfigyelhető, hogy a kőzet mátrixát izotróp opál és változó szemcseméretű kalcedon alkotja (3. ábra). Az alapanyagban jól elkülöníthetőek a kör metszetű radioláriák, amelyeknek átkristályosodott maradványait kalcedon alkotja. A mátrixban a radioláriákon kívül sokkal kisebb arányban foraminiférák is előfordulnak, amelyeket karbonátok alkotnak. A kalcedon egyes helyeken feldúsul, közel 0,5 mm-es szferolitokat alkotva, amelyeknek a középpontjában aprószemcsés kalcit található. Az alapanyagban a mikroszkóp alatt is megfigyelhetőek a kisebb repedések, amelyeknek falán kalcedont találunk.

A mintán végzett PGAA<sup>1</sup> vizsgálat eredményei szerint a kőzet SiO<sub>2</sub> tartalma 97,3%, ami megerősíti, hogy egy valódi kovás kőzettel állunk szemben.

*Előfordulás.* Ezt a radiolarit típust, mint ahogy a továbbiakat is, a Pienini-szirtöv Szolyvai járásra eső területén, Szolyva várostól közel 3 kilométerre délre, patakmedrekben és természetes vízmosásokban, erodált talajfelszínen sikerült begyűjteni (4. ábra) (GPS: N48°30'58.2" – E22°58'49.0"). A mintagyűjtési területen a kőzet ritkán fordul elő, alig néhány darabot sikerült begyűjteni belőle. A területen – északról dél felé haladva – több helyen bukkannak felszínre az eocén korú sopuri formáció masszív homokkövei (köztük egészen átkristályosodott, teljesen kvarciszterű változatok is), majd pedig a kréta időszakból származó tiszai és puhivi formációk homokkövei, agyagkövei és mészkövei. A geológiai térképen (Matskiv és Kuzovenko, 2003) jól megfigyelhető a vidék szirtöves, pikelyszerű felépítése, az ÉK–DK csapásirányon rendelkező keskeny sávokban vannak jelen azok a felső jura–alsó kréta korú mészkövek, amelyek a Szolyvai járás ezen részén a felszínre bukkannak, és ahol megtalálhatóak a radiolaritok.

Az adott területtől délebbre már a matekivszki vulkáni komplexum (a Vihorlát–Gutinivonulat része) andezitjeit és annak tufáit találjuk. Az üledékes és a vulkáni formációk határvidékén a radiolaritokat tartalmazó mészköveket sok helyen andezites lejtőtörmelék fedi (5. ábra).

#### – II. típusú szolyvai radiolarit

*Makroszkópos leírás.* A második radiolarit típus külső kérgének színe barna vagy

<sup>1</sup> A prompt-gamma aktivációs analízis (PGAA) egy roncsolásmentes, nukleáris analitikai módszer, amelyet a minták elem- és izotóp-összetételének meghatározására alkalmaznak.

rozsdabarna és változó vastagságú. Az üde felszín szürkés-sötétzöld árnyalatú. A vékony leválasztott pikkelyei világosszürkék. Nagyon sok fizikai tulajdonságában megegyezik az első típusával, ugyanolyan masszív megjelenésű, tömött, különböző méretű tömbökben fordul elő, törmelékben szintén homogén és kagylós töréssel rendelkezik, különbség azonban, hogy előfordulnak benne olyan repedések, amelyek gyengeségi felületeket eredményeznek (6. ábra). Ezeknek a felületeknek köszönhetően a kőzet gyakran egyenes lapok mentén válik szét, ezért csak a válogatott darabjai alkalmasak kisebb eszközök pattintására.

*Mikroszkópos leírás.* A kőzet alapanyaga mikrokristályos kalcedonból és opálból áll, a kalcedon szemcsemérete változó. A mátrixban jelentős mennyiségben vannak jelen a radioláriák átkristályosodott, kalcedonos vázmaradványai (néha legyezőszerű megjelenéssel), amelyek bár különböző nagyságúak (0,01-0,08 mm), egyenlő mértékben fordulnak elő a csiszolatban. Az alapanyagban néhol vékony repedések is előfordulnak, amelyeket teljes egészében szálal kalcedon tölt ki (7. ábra).

*Előfordulás.* Az adott radiolarit típus előfordulási helye megegyezik az első típus geológiai forrásával.

### – III. típusú szolyvai radiolarit

*Makroszkópos leírás.* A kőzet különböző méretű tömbjeinek kérge világosbarna, vastagsága változó, közvetlenül alatta egy nagyon vékony, sötét rozsdabarna réteg húzódik. Az üde felülete rozsdabarna, homogén, ugyanakkor szabálytalan alakú sötétebb vagy világosabb árnyalatú elváltozások előfordulnak benne. A radiolarit masszív, kovás megjelenésű, törése kagylós (8. ábra).

*Mikroszkópos leírás.* Vékonycsiszolatban a harmadik radiolarit típus nagyon hasonlít az

elsőre, azzal a különbséggel, hogy ebben a változatban nincsenek repedések. Az alapanyag elsősorban különböző szemcseméretű mikrokristályos kalcedonból áll, a szemcsék közötti teret pedig amorf, minden bizonnyal vasoxid-hidroxid által megfestett, rozsdabarna színű opál tölti ki. A mátrixban egyenlően oszlanak el a kalcedonra átkristályosodott (gyakran legyezőszerűek), különböző nagyságú (0,02-0,1 mm) radiolária maradványok (9. ábra).

*Előfordulás.* Az adott radiolarit típus előfordulási helye megegyezik az első és második típus geológiai forrásával.

### III.2. Kovás mészkő típusok

A fentebb leírt radiolaritok előfordulási helyén, illetve azok környezetében gyakran találtam csaknem teljesen átkovásodott mészkő típusokat, amelyeknek némelyike fizikai tulajdonságai alapján pattintott eszközök készítésére is alkalmasnak bizonyult. Az alábbiakban ezeket a kovás mészköveket ismertetem.

#### – Szolyvai kovás mészkő

*Makroszkópos leírás.* A masszív, tömör, kovásodott kőzet gumók formájában fordul elő a sokkal puhább mészkőben, ezért abból gyakran kihull és törmelékben is megtalálható. Meszes kérge világos, csontszínű, majdnem fehér színű, vastagsága legfeljebb 1 mm. Az üde felszín világos, illetve sötétszürke. A kőzet nem teljesen homogén, a különböző árnyalatú szürke részeket még sötétebb, tiszta kovás sávok választják el egymástól. Ezenkívül, kisebb-nagyobb kalcittal kitöltött repedések is előfordulnak benne, amelyek gyengeségi felületet okoznak (10. ábra). A kovás mészkő kagylós töréssel rendelkezik, vékony szilánkjai egészen világosszürkék.

*Mikroszkópos leírás.* A mikrokristályos karbonátos és kovás alapanyagban mind áteső



fényben, mind pedig keresztezett nikolok alatt jól kivethető a nagy mennyiségű radiolária maradvány, továbbá alárendelt szerepben foraminiferák is megtalálhatóak (11. ábra).

Az egykori egysejtűek maradványai kalcedoná kristályosodtak át, és gyakran legyezőszerű jelleget mutatnak. A radioláriák különböző méretűek, kör metszetűek, egyenlően oszlanak el a csiszolat minden részében. Az alapanyag homogenitását egy nagyobb repedés bontja meg, amelyet nagyméretű kalcitkristályok töltenek ki (12. ábra).

*Egyéb vizsgálatok.* PGAA. A vizsgálati eredmények szerint a kőzet  $\text{SiO}_2$  tartalma mindössze 66,3%,  $\text{CaO}$  – 16,9%,  $\text{CO}_2$  pedig 14,3%, vagyis az adatok is egy kovásodott, karbonátos eredetű kőzetre utalnak (8. melléklet).

*Előfordulás.* A szolyvai kovás mészkő típus előfordulási helye megegyezik a fentebb tárgyalt radiolarit típusok geológiai forráshelyével, vagyis szintén a Pienini-szirtövhöz köthető felső jura–alsó kréta korú mészkövekben fordul elő (Matskiv és Kuzovenko 2003).

#### – Zárnyai kovás mészkő

*Makroszkópos leírás.* A kovás mészkő szabálytalan alakú lencsék formájában jelenik meg mészkőben, mint bezáró kőzetben. A környezetben lévő mészkő világos színű, ugyancsak átkovásodott, de nem olyan jelentős mértékben, mint maga a vizsgált kőzet. A zárnyai kovás mészkő üde felülete egészen sötétszürke, alapanyagában különböző méretű sötétebb foltokat lehet látni. A kőzet nem teljesen homogén, ugyanis nagy mennyiségben szövik át különböző vastagságú repedések, amelyeket teljes egészében kalcit tölt ki (13. ábra). A repedések a bezáró kőzethez közelebbi részeken a legvastagabbak (közel 0,6-0,8 cm), az erősen kovásodott szegmensek felé pedig elvékonyodnak. Ezeket a sokkal inkább

homogénebb részekben a kőzet törése kagylós, a lepattintott vékony pikkelyek színe fehér.

*Mikroszkópos leírás.* A csaknem teljesen kovásodott mészkő vékonycsiszolati képe rendkívül nagy változatosságot mutat, amely az egykori gazdag ősmaradvány (elsősorban radioláriák, foraminiferák és kagylóvázak) tartalmat tükrözi vissza.

A kőzet nagyrészt mikrokristályos kvarcból, opálból és változó szemcseméretű kalcedonból áll (ezeknek egy része legyezőszerű, szálal megjelenéssel), de különböző méretű és alakú, feltehetően terrigén eredetű kvarcsemcsék is megfigyelhetők benne. A karbonát, illetve újrakristályosodott karbonát mennyisége 10-25 százalék, eloszlása egyenlőtlen (14. ábra).

*Előfordulás.* A kovás mészkőre Kárpátalja Ilosvai járásának Zárnya települése mellett, egy működő mészkőbánya területén bukkanhat rá (GPS: N48°20'25.6" – E23°14'37.0"). A bánya a településtől keletre, a Borzsa folyó bal partján helyezkedik el. A feltárásokban több kovásodott mészkőtípust is találtam, de egyedül ennek a változatnak alkalmasak a válogatott darabjai pattintott eszközök készítésére.

A lelőhely a korábban tárgyalt radiolaritok, valamint a szolyvai kovásodott mészkő geológiai forrásterületéhez hasonlóan a Pienini-szirtöv részét képezi, csak egy másik vidéken való felszínre bukkanását. A bánya területén a felső jura–alsó kréta korú mészkövek tartalmazták az erősen kovásodott mészkő-változatot (Matskiv és Kuzovenko 2003). A bánya paleontológiai szempontból is érdekes lelőhely, ugyanis a mészkövek mellett gyakran előforduló – ugyanahhoz a formációhoz tartozó – vörösesbarna és a világoszöld színű márgában gyakoriak a puhatestűek, belemniteszek megkövesedett maradványai és lenyomatjai.

A fejezetben leírt üledékes kőzetek csoportjából eddig egyértelműen csak a kovásodott argillitet és a homokkő típusokat sikerült azonosítani a kárpátaljai régészeti gyűjtemények kőnyersanyagai között. A terület paleolit telepeiről származó pattintott leletek további tanulmányozása azonban hozhat még új eredményeket, többek között az olyan potenciális pattintott kőszköznyersanyagok, mint a Szolyva környéki radiolaritok, a kovás mészkövek, illetve a tiszakirvai limnoopalit és limnokalcedonit azonosításának tekintetében (15. ábra). Továbbá meg kell említenem még az újabb paleolit telepek felfedezését, az egyre bővülő gyűjteményeket, amelyeknek a vizsgálata szintén hozhat új eredményeket.

### ÖSSZEGZÉS, PROBLÉMAFELVETÉSEK

A Pienini-szírtöv Szolyvai járásában található részének terepi tanulmányozása által részletesebb és pontosabb képet kaptunk a térség lehetséges kőnyersanyag-forrásairól. Világossá vált, hogy a régióban valóban jelen vannak olyan kőzetek, amelyek potenciálisan alkalmasak voltak az őskorban kőszközők készítésére. A kutatás alapján az alábbi következtetéseket vonhatjuk le:

- a vizsgált területen különböző lehetséges pattintott kőszköznyersanyagokat sikerült kimutatni, amelyek mindegyike patakok medrében és alluviális üledékében került begyűjtésre, törmelékes formában. Az adott kőzeteket a terepbejárások során nem sikerült szálkőzetben megtalálni;
- annak ellenére, hogy a kárpátaljai és más régészeti gyűjteményekben egy sor olyan nyersanyag található, amelyek rendkívüli hasonlóságot mutatnak a Szolyvai járásban megtalált kőnyersanyagokkal, a jelen tanulmányban ismertetett kőzeteket nem sikerült egyértelműen azonosítani az eddig ismert kárpátaljai régészeti gyűjteményekben.

A közelmúltban Kárpátalján újonnan felfedezett paleolitikus lelőhelyek helyi nyersanyagai igen alacsony minőségűeknek nevezhetőek, amennyiben összehasonlítjuk őket a paleolit nyersanyagrégiók elsődlegesen használt kőzeteivel (Кобаль, Рац 2015). Ennek ellenére a korai emberfélék mégis használták őket. Ebből kiindulva nem kizárt, hogy a megye Szolyvai járásának területéről a jövőben előkerülnek majd olyan új régészeti leletek, amelyek a jelen tanulmányban leírt, viszonylag gyengébb minőségű nyersanyagokból készültek.

### IRODALOMJEGYZÉK

1. Rácz B.–Szakmány Gy.–Biró N. K. (2016). *Contribution to the cognizance of raw materials and raw material regions of the Transcarpathian Palaeolithic*. Acta Archaeologica Academiae Scientiarum Hungaricae, 67(2), 209–229.
2. Rácz B. (2011). *Az Ungvár–Saján paleolit nyersanyagrégió keleti részének potenciális kőszköznyersanyagai*. Acta Academiae Beregsasiensis, X. évfolyam, 2011/2: 137–153.
3. Rácz B. (2009). *Kárpátalja paleolit nyersanyag-felhasználási régióinak elsődleges nyersanyagai*. ΜΩΜΟΣ VI. Őskoros Kutatók VI. Összejövételének konferenciakötete. Nyersanyagok és kereskedelem. Szerk.: Ilon Gábor. Szombathely 321–326.
4. Rácz B. (2012). *Kárpátalja paleolitikuma a petroarcheológiai kutatások előzetes eredményeinek tükrében*. „Így maradok meg hírvivőnek...”. In memoriam Soós Kálmán. Tanulmányok Soós Kálmán emlékére (szerk.: Szambovskyné dr. Nagy Ibolya). PoliPrint Kiadó, Ungvár – 2012(a): 145–156.
5. Rácz B. (2012). *Kárpátaljai obsziánok: szakirodalmi adatok és terepi tapasztalatok*. In Környezet – Ember – Kultúra. A természettudományok és a régészet párbeszéde. Szerk.: Kreiter Attila – Pető Ákos – Tugya Beáta. Budapest 2012(b): 353–362.
6. Rácz B. (2013). *Main raw materials of the Palaeolithic in Transcarpathian Ukraine: geological and petrographical overview*. In Mester, Zs. (ed.): *The lithic raw material sources and interregional human contacts in the Northern*

- Carpathian regions. Kraków-Budapest, Polish Academy of Arts and Sciences-Institute of Archaeological Sciences of the Eötvös Loránd University, p. 131–146., ISBN 978-83-7676-138-1
7. Rácz B. (2010). *Nyersanyag-gazdálkodás a Beregszászi-dombvidék paleolit településein*. GESTA. A Miskolci Egyetem Történettudományi Intézetének folyóirata. IX: 30–39.
  8. Rácz B. (2008). *Pattintott kőeszköz-nyersanyagok felhasználásának előzetes eredményei a paleolitikumban a mai Kárpátalja területén*. Archeometriai Műhely. 2008/2: 47–54.
  9. Rosania C. N. et al. (2008) *Revisiting Carpatian obsidian*. Antiquity, Vol. 82, Issue 318
  10. Гладили В.Н.–Ситливый В.И. (1990) *Ашель Центральной Европы*. Наукова Думка, Киев
  11. Кобаль Й.В.–Рац А. (2015). *Про нові можливі домущерські палеолітичні місцезнаходження із Закарпаття*. Науковий збірник Закарпатського краєзнавчого музею (наук. ред.: Кобаль Й.В.). Випуск XIV-XV. ІВА, Ужгород, ст. 54–64.
  12. Мацьків Б.В. і др. (2009). *Державна геологічна карта України масштабу 1:200 000, аркуші М-34-XXXVI (Хуст), L-34-VI (Бая-Маре), М-35-XXXI (Надвірна), L-35-I (Вишеу-Де-Сус)*. Карпатська серія. Пояснювальна записка. УкрДГРІ
  13. Петрунь В.Ф. (1972). *Леваллуазские мастерские обсидиановых орудий Закарпаття и проблема сырья*. Видавництво Наукова Думка, Київ, 86–92.
  14. Рац А.Й. (2009). *Закарпатські обсидіани: міфи та реальність. 1 частина: дані спеціальної літератури*. Acta Beregsasiensis. , VIII. évfolyam, 2. kötet: 273–278.
  15. Усик В.–Рац А.–Кулаковская Л. (2014). *Вулканическое сырье в палеолите Закарпаття: относительная хронология индустрий*. In T. Biró, K.–Markó, A.–P. Bajnok, K. (eds.): *Aeolian Scripts. New ideas on the lithic world studies in honour of Viola T. Dobosi*. Magyar Nemzeti Múzeum, Budapest, 197–206.

*A tanulmány az MTA Határon Túli Magyar Tudományosságért Ösztöndíjprogram nyertes pályázatának eredményeként született meg.*

#### ÁBRÁK JEGYZÉKE

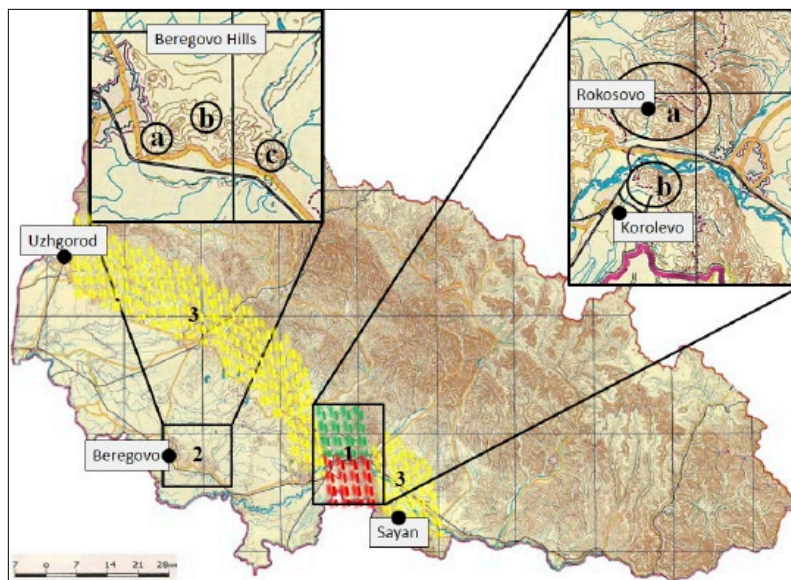

**1. ábra.** A mai Kárpátalja területének nyersanyagrégiói a paleolitikum időszakában (1 – vulkáni; 2 – metasomatikus; 3- üledékes).



2. ábra. Az I. típusú szolymai radiolarit (Ka-Sz-2 minta).

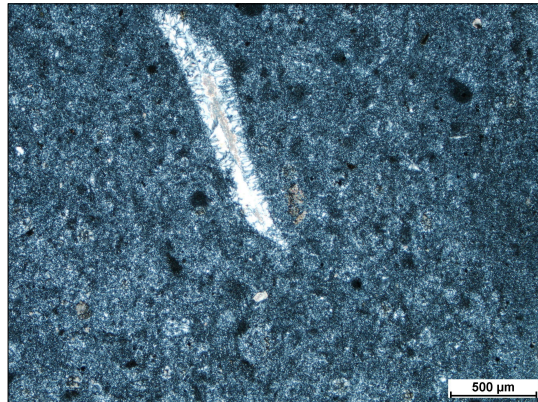

3. ábra. Az I. típusú szolymai radiolarit mikroszkópi képe (+N).



4. ábra. A Pienini-szirtöv Szolymától délre található kibukkanása egy patakmederben. A területen a következő kova- és kovás kőzetek fordulnak elő: 1 - III. típusú szolymai radiolairt; 2 - II. típusú szolymai radiolarit; 3 - fekete radiolarit típusok; 4 - I. típusú szolymai radiolairt; 5 - kovás mészkő; 6 - átkristályosodott, kvarcszerű homokkő; 7 - szolymai kovás mészkő.



5. ábra. A Pienini-szirtöv Szolymától délre található kibukkanása egy patakmederben, ahol a szirtöv mészköveit, kovás kőzetváltozatait a matekivszki vulkáni komplexum andezites lejtőtörmeléke fedi.



6. ábra. A II. típusú szolymai radiolarit (Sz-s4 minta).

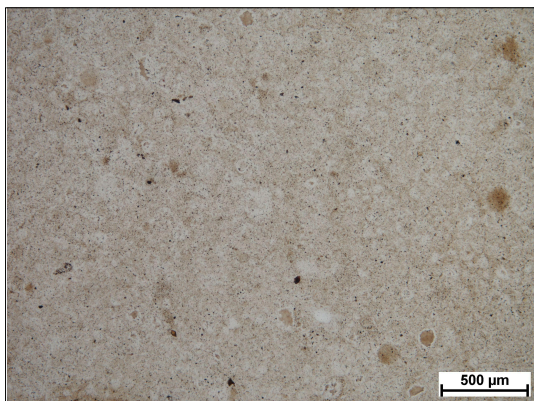

7. ábra. A II. típusú szolyvai radiolarit mikroszkópi képe (a - 1N; b - +N).



8. ábra. A III. típusú szolyvai radiolarit (Sz-s7 minta).

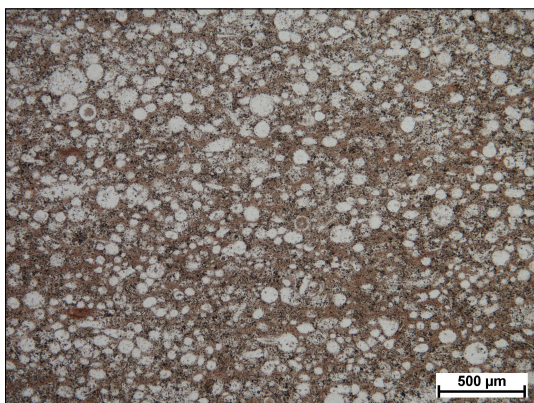

9. ábra. A III. típusú szolyvai radiolarit mikroszkópi képe (1N).



10. ábra. Szolyvai kovás mészkő (KA-Sz-3 minta).

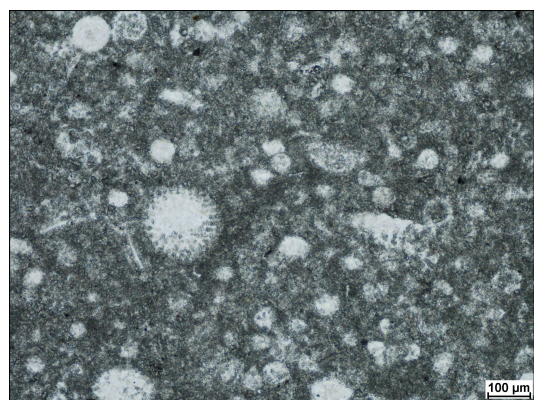

11. ábra. A szolyvai, ősmaradványokban gazdag kovás mészkő jellegzetes mikroszkópi képe (1N).

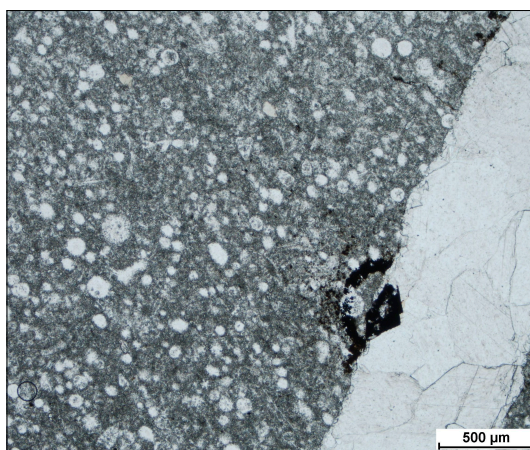

12. ábra. A szolyvai kovás mészkő mikroszkópi képe (1N).



13. ábra. A zárnyai kovás mészkő (Pr-6 minta).

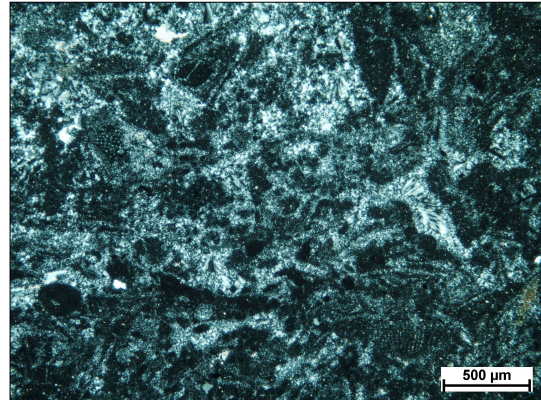

14. ábra. A zárnyai kovás mészkő mikroszkópi képe (+N).

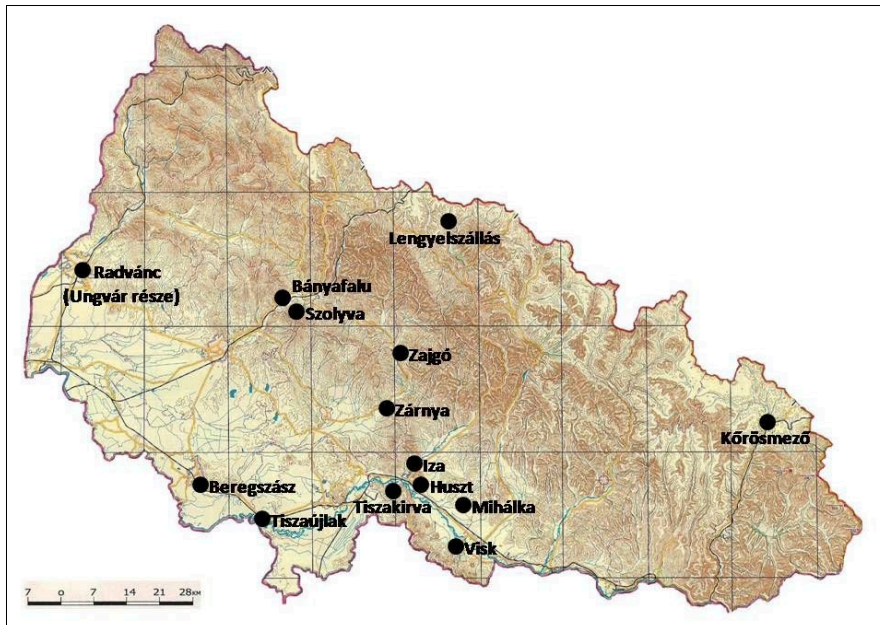

15. ábra. Üledékes kőzetek geológiai mintáinak gyűjtési helyszínei

# ГРУПИ НАЙНОВІШОЇ ЛЕКСИКИ У ВЕЛИКОМУ ТЛУМАЧНОМУ СЛОВНИКУ УКРАЇНСЬКОЇ МОВИ

---

Лібак Наталія

Старший викладач кафедри філології Закарпатського угорського інституту  
ім. Ференца Ракоці ІІ

*Мета статті – охарактеризувати Великий тлумачний словник української мови, визначити його місце серед інших тлумачних словників української мови, представити групи найновішої лексики, які відсутні в попередніх тлумачних словниках сучасної української мови.*

## АБСТРАКТ

*A tanulmány célja a Nagy Ukrán Értelmező Szótár sajátosságainak a bemutatása és elemzése, helyének meghatározása az ukrán nyelvű értelmező szótárak között, illetve a korábban megjelent értelmező szótárakban nem adatolt legújabb szókincs bemutatása.*

---

### Джерельна база і лексичний склад великого тлумачного словника української мови

Великий тлумачний словник української мови (далі – ВТССУМ) 2009 року видання, головним редактором та укладачем якого є В. Т. Бусел, містить близько 250 тисяч слів та словосполучень, у тому числі й ті, що увійшли до української літературної мови протягом останніх двох-трьох десятиліть. «Словник дає змогу найповніше представити лексичний склад української мови на початку третього тисячоліття від Різдва Христового. У Словнику міститься лексика, яка функціонувала протягом ХХ століття», – читаємо у передмові.

Структура словника така: після передмови подаються загальні відомості про словник та будову словникових статей. Бібліографія містить джерела, серед яких є енциклопедії, тлумачні, термінологічні, перекладні двомовні словники, словники мови пись-

менника, словники-довідники. Після переліку бібліографії міститься карта говорів (діалектів) української мови. Тут знаходимо список основних умовних скорочень та український алфавіт. Обсяг тлумачного словника української мови 1650 сторінок. Після нього розміщені додатки. Додаток 1 містить власні імена людей та по батькові, поширені в Україні; до додатка 2 ввійшли назви населених пунктів України; назви водойм України (гідрографічний словник) перераховані у додатку 3; у додатку 4 знаходимо орфографічний словник назв об'єктів земного рельєфу України; додаток 5 – офіційні назви країн світу. Після цього подані латинський, грецький і російський алфавіти. Після слів і нот гімну України поміщені портрети і дата володарювання князів Київської Русі, а потім портрети президентів Національної академії наук України, а також відомих лексикографів та мовознавців України. Новизною є й те, що до ВТССУМ додається комп'ютерна версія (CD-ROM).

У розділі „Загальні відомості про Словник і будова словникових статей” читаємо наступне: „У ВТССУМ представлена загальнонародна українська мова в її обробленій і викінченій формі, що є засобом спілкування й обміну думками та інформацією в усіх сферах життя і діяльності. Лексичний склад української літературної мови є надбанням її багатоманітного функціонування, віддзеркалює зміни, які відбуваються в ній у зв’язку з розвитком суспільства, його духовної культури, науки і техніки. Очевидно й те, що однотомний Словник охоплює далеко не все багатоманіття складу сучасної української мови” (ВТССУМ С. IV).

Крім загальноновживаної лексики, тут подана основна термінологія сучасної науки і техніки, а також слова, що визначають явища і реалії виробничого, культурного життя та побуту українського народу. Лексеми узяті з найрізноманітніших сфер людської діяльності. Про це свідчить значна кількість скорочень на позначення певних спеціальних областей людських знань (архітектура, біологія, військова справа, геологія, гідрологія, кінематографія, кулінарія, медицина, орнітологія, політика, спорт, театр, фізіологія, фінансова справа, фольклор, юриспруденція та ін.).

Основний реєстр ВТССУМ узяті із Словника української мови в 11-ти томах (далі – СУМ), який є однією з основних праць українського словникарства та найповнішим зібранням лексики української мови. Він вийшов у 1970–1980 роках в Інституті мовознавства ім. О. О. Потебні. СУМ – найбільший і найповніший тлумачний словник української мови на час свого видання, який уже протягом 30 років не втрачає своєї актуальності. Словник є чудовою пам’яткою мовного і культурного розвитку українського народу (Сороколе-

тов 1974: 50). В 11 томах словника охоплено понад 134 тисячі реєстрових слів. СУМ подає насамперед загальноновживану лексику й фразеологію. Тут представлена й та частина української лексики, що відійшла до пасивного фонду, але свого часу побутувала досить широко і засвідчена як усною традицією, так і визначними майстрами слова. У ньому зафіксовано також чимало широко вживаних діалектизмів, застарілих слів, елементів розмовної лексики. Широко представлена і термінологічна лексика, про це детально описано в статті І. В. Муромцева (1974: 41–44).

ВТССУМ – є словником найновішого типу. До реєстру словника залучені, крім перенесених із СУМ в 11 томах, найновіші слова з різних галузей науки і техніки. Адже, лексика, як відомо, постійно змінюється.

Завдяки нововведенням спостерігається швидкий темп розвитку української мови, що пов’язано із суспільним життям. Адже соціальні фактори, зміни, що виникають у соціумі, знаходять своє відображення в мові. Швидкий розвиток мови К. В. Брітікова пояснює такими позамовними (екстралінгвальними) чинниками: 1) прискорений розвиток науки і техніки; 2) глобалізація, тобто інтеграція більшості країн світу, а отже, тісніші й різноманітніші контакти між ними; 3) зростання ролі й впливу засобів масової інформації на всі сфери життя суспільства та окремої людини; 4) загальне прискорення темпу суспільного життя. Як результат цих процесів постає потреба в номінуванні нових реалій матеріального й духовного світу. Серед екстралінгвальних причин появи інновацій Брітікова виділяє ще й відкритість слов’янських країн і слов’янських мов у цілому та нової незалежної України й української мови зокрема, до контактів з іншими країнами та іншими мовами (Брітікова 2007: 2).



**Найновіша група лексики ВТССУМ**

Ми зіставили лексику СУМ і ВТССУМ з метою виявлення тих груп лексики, які наявні у ВТССУМ і відсутні в СУМ. На основі зіставлення було виявлено наступні групи термінологічної лексики, наявної в ВТССУМ і відсутньої в СУМ, серед яких найбільше неологізмів:

— **економічна термінологія: бізнес-лвді** ‘жінка, що займається бізнесом’ (С. 80); **джсринг** ‘співвідношення між власним та позичковим капіталом’ (С. 292); **дждбер іст.** 1. ‘підприємець, який давав напрокат коней з екіпажами’; 2. ‘біржовий клерк, який здійснює операції за власний рахунок (за нефіксованого доходу)’; 3. ‘фірма, що скуповує окремі великі партії товарів для швидкого перепродажу’ (С. 292); **диспювнт** 1. ‘уповноважений у справах фірми, управитель’; 2. ‘той, хто має вільні суми на рахунках у кореспондентів банку’ (С. 299); **маркет** ‘магазин самообслуговування з великим асортиментом продовольчих товарів’ (С. 647); похідне утворення *маркет-мейкер* ‘старший працівник фондової біржі, менеджер ринку цінних паперів’; **маркетинг** ‘система організації та управління діяльністю підприємства, фірми, що передбачає комплексне урахування положення на ринку збуту для прийняття рішень. // Організація збуту товарів на зовнішньому ринку’ (С. 647); похідні утворення *глобальний маркетинг* ‘процес глобалізації міжнародного маркетингу’, *маркетинг засобів виробництва* ‘маркетинг, спрямований на пошук і збут нових технологічних рішень у виробничому процесі’, *маркетинг послуг* ‘маркетинг, здійснюваний як супутня діяльність у комплексі з маркетингом споживчих товарів або засобів виробництва’, *ціновий маркетинг* ‘форма реалізації стратегії маркетингу через управління ціною продукції’ та ін. є складними одиницями терміноло-

гічної лексики. Похідним словом є *маркетолог* ‘фахівець із маркетингу’; **фрїрайдер** ‘клієнт біржі, який застосовує практику негайної оплати угоди раніше встановленого у договорі терміну’ (С. 1550); **хвджер** ‘підприємець (фірма, банк тощо), який здійснює операції хеджування на ф’ючерській біржі’ (С. 1559); дериват *хеджування* ‘термін, який використовується у банківській, біржовій та комерційній практиці для позначення різних методів страхування валютного ризику’, хеджувати ‘здійснювати хеджування’; **хедж-фнд** ‘інвестиційна компанія, яка скуповує і продає цінні папери конкретних фірм і випусків’ (С. 1559) та ін.;

— **технічна термінологія (комп’ютерна): байт** ‘частина машинного слова, що складається звичайно з 8 біт і використовується як одне ціле під час обробки інформації в цифровій обчислювальній машині’ (С. 56); **блог** ‘веб-сайт, основний зміст якого – записи, статті або інші форми даних, що регулярно додаються (характеризується короткими записами тимчасового значення); мережевий журнал подій’ (С. 88); **веб-сайт** ‘набір поєднаних між собою веб-сторінок, що зазвичай знаходяться на одному сервері, та обслуговується однією людиною, групою людей або організацією’ (С. 117); **веб-сторінка** ‘документ в Інтернеті, що складається зі спеціального гіпертекстового файлу та усіх сполучених з ним файлів’ (С. 117); номен **вінчвстер** ‘вид мисливської рушниць’ (СУМ 1: 678), набув нового значення у сфері комп’ютерної техніки ‘пристрій пам’яті комп’ютера у вигляді жосткого магнітного диска’ (ВТССУМ 188); **джип** ‘автомобіль підвищеної прохідності’ (С. 292); **дисплвї** ‘пристрій для введення та виведення інформації, який забезпечує візуальне представлення даних у зручній для сприйняття людиною формі’ (С. 299); словосполучення *алфавітно-цифровий дисплей*

‘дисплей, у якому передбачена можливість відображення алфавітно-цифрових знаків та спеціальних символів’, *векторний дисплей* ‘дисплей з векторним принципом формування зображення’, графічний дисплей ‘дисплей, призначений для подання даних у вигляді графічних зображень та сукупності знаків’, *напівтоновий дисплей* ‘дисплей з екраном, що припускає кілька градацій яскравості в різних ділянках екрана’ та ін. належать до одиниць термінологічної лексики; **інтернет** ‘всесвітня асоціація комп’ютерних мереж, інтегрована мережна „павутина”, яка складається з різних комунікаційних мереж, об’єднаних у єдину логічну архітектуру’ (С. 501); зафіксовані складні сполучення, першим елементом яких є номен *інтернет*: *інтернет-енциклопедія* ‘енциклопедія, що міститься в інтернеті’; *інтернет-канал* ‘канал зв’язку, по якому здійснюється доступ до мережі Інтернет’; *інтернет-кафе* ‘кафе, в якому надається доступ до Інтернету’; *інтернет-клуб* ‘заклад, у якому надається доступ до Інтернету’; *інтернет-користувач* ‘людина, яка користується Інтернетом’; *інтернет-магазин* ‘Інтернет-ресурс, через який можна купити що-небудь’; *інтернет-провайдер* ‘компанія, яка організує і забезпечує доступ користувачів до глобальної комп’ютерної мережі (інтернету)’; *інтернет-ресурс* ‘будь-яке джерело інформації або послуг в Інтернеті’; *інтернет-чат* ‘Інтернет-ресурс, завдяки якому декілька користувачів можуть інтерактивно спілкуватися один з одним в Інтернеті’; **інтерфейс 1.** ‘спільна межа двох об’єктів, взаємодія через яку цілком визначена’; ‘межа між двома функціональними пристроями, що визначається своїми функціональними характеристиками’; 3. ‘зв’язок між будь-якими двома функціонуючими одиницями, включаючи організми’ (С. 502); тут же зафіксовані і словосполучення: *інтелектуальний інтерфейс* ‘сукупність

програмових та апаратних засобів взаємодії користувача з ЕОМ’; *інтерфейс користувача* ‘комплекс програмових і апаратних засобів, що забезпечують взаємодію користувача з системою’; *програмний інтерфейс* ‘інтерфейс між програмами’; **принтер** ‘друкувальний пристрій, що підмикається до комп’ютера’ (С. 1125); похідне утворення: *факсимільний принтер* ‘принтер, який видруковує зображення, отримане з факсимільного апарата’; Є такі типи принтерів: *лазерний, матричний, чорнильно-струменевий; принтерний* – похідний прикметник; **сайт** ‘сторінка для викладення інформації зі своєю адресою в Інтернеті’ (С. 1284); **сврвер 1.** ‘у тенісі та інших спортивних іграх – гравець, який вводить м’яч у гру’; 2. спец. ‘апаратно-програмний вузол у локальних комп’ютерних мережах, який керує рештою вузлів мережі. // Комп’ютер, що надає послуги іншим комп’ютерам у мережі, які називаються клієнтами’; 3. спец. ‘програма, що забезпечує управління доступом до ресурсів мережі’ (С. 1307); до складних одиниць термінологічної лексики відноситься дериват *сервер бази даних* ‘програмно-апаратний комплекс, який зберігає дані та приймає й обробляє запити, що керують цими даними’; номен **слайд, слайд** ‘рухоме сидіння у гоночному човні’ (СУМ 9: 348) набув розширення значення, пор. ‘фотографічний позитивний знімок на склі або плівці, що розглядається на просвіт або проектується на екран; діалозитив’; дериват *слайд-фільм* ‘фільм, складений із слайдів’; **сфтвер** ‘комп’ютерна програма, в якій реалізується алгоритм дій оператора ЕОМ, на противагу його конструкції, матеріальній частині – хардверу’ (С. 1359); **хардвер** ‘конструктивна, матеріальна частина комп’ютера, на противагу комп’ютерній програмі – софтверу’ (С. 1557); **хедлайнер** ‘фотонабірна машина з ручною установкою шрифтових шаблонів і фотоматеріалу’ (С. 1559); **штвкер**

‘двоконтактний стержень, що служить однополюсною вилкою штепсельного з’єднання типу «тато-мама»»; утворене словосполучення *стереофонічний штекер* ‘триконтактний штекер’, прикметниковий дериват *штекерний* (С. 1632) та ін.;

— **правова термінологія:** *бодмервя* ‘у цивільному праві – договір позики під заставу судна або вантажу’ (С. 90); *дисконтинуїтвт* ‘правила, згідно з яким усі законопроекти, внесені до парламенту під час даної сесії, повинні бути затверджені до її закінчення’ (С. 298); *харасмвнт* ‘у праві США – злочин, що порушує недоторканість приватного життя особи переслідуванням, домаганням та ін.’ (С. 1557) та ін.;

— **медична термінологія:** *артрографія* ‘рентгенографія суглобів’; *арто-рогрипвз* ‘вроджене захворювання опорно-рухового апарату’ (С. 41); *артродвз* ‘операція по утворенню нерухомого суглоба або по закріпленню суглоба в постійному фіксованому стані’ (С. 41); *артроксвзис* ‘хірургічна операція розтину порожнини суглоба і видалення патологічно змінених тканин із суглобових поверхонь’ (С. 41); *арт-терапья* ‘метод лікування нервових і психічних захворювань засобами мистецтва та самовираження в мистецтві’ (С. 41); *дископатія* ‘захворювання, за якого міжхребцеві диски втрачають еластичність і під час ходьби виникають болі у спині’ (С. 298); *дискордантність* ‘роз’єднаність і розщеплення психічних процесів, їх мімічного і мовленнєвого вираження’ (С. 298); *дискорья* мед. ‘зміна форми зіниці’ (С. 298); *софрадвкс* ‘лікарський препарат із протизапальною, антибактеріальною та протиалергійною дією, що його застосовують при захворюваннях очей та вух’ (С. 1359); *френк* ‘психічні розлади, що виникають внаслідок гарячки’ (С. 1549); прикметник *хейверхкльський* (1559) вживається у складі словосполу-

чення: *хейверхльська гарячка* ‘інфекційне захворювання, яке характеризується переміжною гарячкою, інтоксикацією і поліартритом’ (С. 1559); *хейлогнатопа-латосхсзис* ‘вроджене розщеплення губи і піднебіння’ (С. 1559); *хейлдз* ‘дистрофія покривів у ділянці червоної облямівки губ, яка проявляється гіперемією, лущенням і утворенням тріщин’ (С. 1559); *хейлофагія* ‘нав’язлива дія, що проявляється постійним прикушуванням губ’ (С. 1559); *хейромегалія* ‘вроджена надмірна довжина верхніх кінцівок’ (С. 1559) та ін.;

— **спортивна термінологія:** *сффтбол* ‘спортивна командна гра з м’ячем (маса 180 г), різновид бейсболу’ (С. 1359); *байкери* ‘фанати їзди на мотоциклах (іноді члени банди)’ (С. 56) та ін.;

— **термінологія сучасного мистецтва:** *бодибілдінг* ‘мистецтво формування свого тіла; культуризм’ (С. 90); *боді-арт* ‘напрям авангардизму в живопису; розмальовування фарбами людського тіла’ (С. 90) та ін.;

— **військова термінологія:** *джі-ай* ‘американський солдат, військовослужбовець’ (С. 292); *джю-джстсу* ‘японська боротьба, що базується на використанні різних прийомів самозахисту та нападу без зброї, елементи якої використовуються в дзюдо’ (С. 292) та ін.;

— **музична термінологія:** *арт-рок* ‘один із напрямків рок-музики, що суміщає класичні форми музичних творів із джазовими мелодійними акцентами та основоположною роллю басового ритму’ (С. 41); *асса* ‘вигук захоплення у кавказьких (грузинських) танцях’ (С. 43); *дискотвкка* 1. ‘колекція платівок, дисків’; 2. ‘клуб із музичною культурно-пізнавальною програмою і танцями’ (С. 298); *райд-біт* ‘різновид пунктирного ритму в джазі та

рок-музиці' (С. 1199); **софт-ррк** 'узагальнений термін, пов'язаний з мелодійними і ліричними піснями в музиці року, антипод хард-року' (С. 1359); **фрвілехс** 'традиційна єврейська весільна музична гра, що складається з вокально-інструментальних номерів, танців та репризи' (С. 1549); **фрсшка** 'швидка частина угорських народних танців палоташа і чардаша' (С. 1550); **фрі-джаз** 'стильовий напрямок сучасного джазу, пов'язаний з експериментами в царинах мелодики, гармонії, ритміки і джазової техніки' (С. 1550); **хард-бп** 'стильовий різновид джазу, що розвинувся з бі-бопу; відрізнявся від нього підвищеною експресивністю, жорстокою ритмікою та орієнтацією на блюзову традицію' (С. 1557); **хардингфеле** 'норвезька скрипка з чотирма ігровими та чотирма резонуючими струнами' (С. 1557); **хард-кпр** 'стилістичний напрям у рок-музиці, поєднання панк-року і треша' (С. 1557); **хард-ррк** 'важкий рок – напрямок у рок-музиці, що відзначається жорстким і потужним характером звучання' (С. 1557); **хейрондія, хірондія** 'давня система умовних жестів, яку використовували для керування хором' (С. 1559) та ін.;

— **хімічна термінологія:** **фталан** 'препарат для боротьби з хворобами яблуні, груші, винограду, суниці' (С. 1550); **фталофс** 'препарат для знищення шкідливих комах у посівах і посадках сільськогосподарських культур' (С. 1550); номен **фталоціанювий** (С. 1550) вживається у складі словосполучення *фталоціанінові фарбники* 'синтетичні органічні барвники блакитного і зеленого кольору'; **хелат** 'кешнуватий комплекс іону металу з лігандом із двома і більше електронодонорними парами' (С. 1559–1560); деривати *хелатний, хелатування, хелатувати, хелатуючий*; складне утворення *хелатоутворення, хелатоутворювальний*; **хімосн** 'протеолітичний фермент, що міститься

в травному соці четвертого шлунка молодих жуйних тварин; викликає зсідання молока' (С. 1562); **хіотрипссн** 1. 'протеолітичний фермент, що утворюється в кишечнику людини та тварин'; 2. 'лікарський препарат, що його застосовують при тромбофлебитах, пародонтозах, остеомиєліті, гаймориті та ін.' (С. 1562) та ін.;

— **біологічна термінологія:** **арум** 'рід багаторічних, однодомних трав'янистих рослин родини ароїдних' (С. 41); **архікарп** 'жіночий статевий орган багатьох сумчатих грибів' (С. 41); **архіміцвт** 'клас нижчих грибів, переважно внутрішньоклітинних паразитів водоростей, квіткових рослин' (С. 42); **інтерсвкс** 'організм з ознаками інтерсексуальності'; *інтерсексуальність* 'наявність у різностатевому організмі ознак обох статей; ці ознаки розвинені не повністю, тобто є проміжними для обох статей' (С. 502); **інтерстиціоцст** 'назва клітин інтерстиційної тканини деяких органів' (С. 502); **хейротврїі** *мн.* 'тварини кінця палеозою і початку мезозою, відомі лише за відбитками слідів, що нагадують відбитки руки людини; хіротерїї' (С. 1559) та ін.;

— **історизми:** лише у ВТССУМ (С. 265) зафіксований номен **гулаг** 'державне управління концентраційних таборів, поселень та місць позбавлення волі (існувало в 1934 – 1956 рр. при НКВС)'. Загальновідомо, що слово не відноситься до неологізмів, однак у часи радянської влади вводили його до реєстру словника було неможливо; **юніонксти** *мн. (одн. юніонкст)* 'члени консервативної партії Великої Британії та Північної Ірландії – Національного союзу консервативних і юніоністських організацій' (С. 1643) та ін.;

— **релігійна лексика:** **дсскос** 'церковне блюдо у православних церквах для різних потреб' (С. 298);

— кулінарна лексика: **фриті р** ‘шар топленого жиру, масла і т. ін., у якому смажать кулінарні вироби’ (С. 1550); дериват *фритірниця* ‘електропобутовий прилад для приготування других страв із використанням фритюру’; **фрі** ‘спосіб кулінарної обробки – засмажений у великій кількості жиру до утворення рум’яної корочки’ (С. 1550) та ін.

Більшість наведених вище прикладів вважаються інноваціями в лексичному складі української мови, які породжені швидким темпом розвитку суспільства, завдяки чому оновлюється мова, поповнюються її ресурси. Варто зазначити, що українська мова набула самостійного розвитку в роки незалежності, з часу проголошення незалежності України й закріплення державного статусу української мови в новій Українській державі. Саме за ці роки лексикон української мови поповнився інноваціями, пов’язаними частково з бурхливим розвитком науки і техніки. Новотвори в українській лексиці вже неодноразово досліджувалися на різних часових зрізах, напр. (Карпіловська 2008: 24–35; 2009). На основі всебічного вивчення інновацій було створено низку словників нової української лексики, відсутніх у радянську добу в українській лексикографії: Д. Мазурик „Нове в українській лексиці” (Львів, 2002), Г. М. Віняр і Л. Р. Шпачук „Словник новотворів української мови кінця ХХ століття” (Кривий Ріг, 2002), А. М. Нелюби „Лексико-словотвірні інновації (1983–2003)” (Харків, 2004), Г. М. Вокальчук „Короткий словник авторських неологізмів в українській поезії ХХ століття”, (Рівне, 2004).

Частина вищенаведених слів-термінів є лексичними вкрапленнями, неадаптованими до фонетичної та морфологічної системи української мови, їх не українське, а іноземне звучання відчутне кожному носієві української мови. Сюди відносимо

такі слова: *артроксезис, арто-рогріпоз, джсринг, джоббер, джип, дисконтинуїтєт, дисплєй, маркетинг, райд-біт, софтвер, фритір, фрїрайдер, харасмент, хардвер, хедлайнєр, ходжер, хейлогнатопалатосксис, хейротєрії*. Більшість цих слів є англіцизмами, які відносяться до термінології, пов’язаної з комп’ютерною технікою.

Складних сполучень, зафіксованих у ВТССУМ, першою частиною яких є запозичене з англійської мови слово *інтернет*, налічується дев’ять: *інтернет-енциклопедія, інтернет-канал, інтернет-кафе, інтернет-клуб, інтернет-користувач, інтернет-магазин, інтернет-провайдер, інтернет-ресурс, інтернет-чат*.

Є. Карпіловська зібрала тематичну парадигму, до складу якої входить слово *інтернет*-, а також звернула увагу на його правопис у поєднанні з іншими словами. Автор вважає, що основа *інтернет*- у написанні з іншими словами разом або через дефіс виконує роль категоризатора активно поповнюваної нової тематичної парадигми українського лексикону – сукупності найменувань об’єктів, явищ, реалій, охоплених глобальною комп’ютерною мережею. В цій парадигмі наявні як термінологічні, стилістично нейтральні, так і розмовні, експресивно-оцінні, стилістично заряджені інновації: *інтернет-аудиторія, інтернет-банкінг, інтернет-біржа, інтернет-журналістика, інтернет-видання, Інтернет(інтернет)-провайдер, інтернет-простір, інтернет-магазин (інтернет-склеп, інтернет-крамниця), інтернет-мова, інтернет-зв’язок, інтернет-ЗМІ, інтернет-новини, Інтернет(інтернет)-послуги, інтернет-телебачення й інтернет-гумор, інтернет-діва, інтернет-залежність (інтернетзалежність), інтернет-синдром, Інтернет(інтернет)-смітник, інтернет-фан, інтернет-штучка, інтернетрі* (наслідок

контамінації і часткового усічення основ слів *інтернет* і *нетрі*). Як приклади кількості номінацій Є. Карпіловська подає такі стійкі термінологічні словосполучення, як *мобільний Інтернет, швидкісний (високошвидкісний) Інтернет, внутрішньокорпоративний Інтернет, український Інтернет* (із синонімами *україномовний сектор Інтернету, Укрнет*), а також активно витворювану низку дієслівно-іменникових словосполучення на позначення різноманітних дій, процесів, пов'язаних з Інтернетом: *шукати в інтернеті, подорожувати (блукати) Інтернетом, скачати з інтернету, підключитися до інтернету, сидіти (жити, мешкати) в інтернеті, розмістити (викласти) в*

*Інтернеті, голосувати інтернетом* тощо. Використання таких словосполучення навза-мін дієслів з основою *інтернет*- вказує на необхідність мовців уточнити дії, спрямовані на роботу з Інтернетом<sup>1</sup>.

Н. В. Стратулат (2007: 77) переконливо зазначає, що поповнення лексичного фонду української мови новими поняттями у зв'язку із світовою глобалізацією „зумовило формування семантичних неологізмів, що демонструють формування актуальних на сьогоднішній день лексико-семантичних груп, передусім наукової сфери, зокрема таких її галузей, як інформатика, техніка, медицина, юриспруденція, фінанси, біологія, лінгвістика”.

### Джерело

1. ВТССУМ – Великий тлумачний словник української мови / Уклад. і голов. ред. В. Т. Бусел. – К.: Ірпінь: ВТФ «Перун», 2009. – 1715 с. 250000 слів.

### Література

1. Брітківа К. В. Узуальне та окаянальне в інноваціях сучасної української мови: тенденції оновлення лексико-словотвірної категорії назв особи: Автореф. дис. ... канд. філол. наук. – Х., 2007. – 20 с.
2. Віняр Г. М., Шпачук Л. Р. Словник новотворів української мови кінця ХХ століття. – Кривий Ріг, 2002. – 180 с.
3. Вокальчук Г. М. Короткий словник авторських неологізмів в українській поезії ХХ століття. – Рівне, 2004. – 523 с.
4. Карпіловська Є. Інновації в сучасній українській мові: чинники появи та тенденції усталення // *Rocznik Slawistyczny, Wrocław*, 2009. – Т. LVIII. – S. 47–66. <http://mova.dn.ua/content/view/257/8/> – 28. 12. 2016 р.
5. Мазурик Д. Нове в українській лексиці. – Львів, 2002. – 130 с.
6. Муромцев І. В. Термінологічна лексика у Словнику української мови // Інформаційні матеріали Наукової Ради з проблеми „Закономірності розвитку національних мов у зв'язку з розвитком соціалістичних націй”. – К.: Наукова думка. 1974. – С. 41–44.
7. Нелюба А. М. Лексико-словотвірні інновації (1983–2003). – Х., 2004. – 188 с.
8. Сороколетов Ф. П. Велике досягнення української лексикографії // Інформаційні матеріали Наукової ради з проблеми „Закономірності розвитку національних мов у зв'язку з розвитком соціалістичних націй”. – К.: Наукова думка, 1974. – С. 47–50.
9. Стратулат Н. В. Семантична неологізація як спосіб збагачення словникового складу української мови // *Мовознавство*. – 2007. – № 3. – С. 69–77.

<sup>1</sup> <http://mova.dn.ua/content/view/257/8/>

# VAJDA JÁNOS KÖLTÉSZETÉNEK SAJÁTÓSSÁGAI AZ 1848–1849-ES FORRADALOM ÉS SZABADSÁGHARC ELŐTT

---

SÁNDOR ISTVÁN

Kijevi Szlavisztikai Egyetem, magyar és angol nyelv és irodalom,  
jelenleg az Eszényi Középiskolában magyar- és angoltanár  
Email: sandoristi88@gmail.com

*Vajda János a márciusi ifjak egyik vezére, a szabadságharc lelkes katonája és emlékének haláláig hű ápolója, s a bukás után a nemzeti ellenállás ébresztője. Ő az összekötő kapocs a Petőfi-nemzedék és a haladó magyar költészet között. Vajda nem utánozza Petőfit, de mindenki másnál jobban érzi és következetesebben vállalja hagyományát. Az új magyar költői nemzedék pedig, élükön Adyval, őbenne látja a közvetlen előzményét, az új magyar líra kezdetét. Hetvenesztendőnyi életében pedig alig vették tudomásul. Vajda idővel vált politikai költővé. Az évek formálták stílusát, az életének fordulatai kihatottak a költészetére és így vált igazi nemzeti költővé.*

**Kulcsszavak:** márciusi ifjak, Petőfi-nemzedék, új magyar líra, nemzet, költő, szabadságharc

## ABSTRACT

*Вайда Янош – один із лідерів «березневих» революціонерів, завзятий солдат боротьби за свободу та вартувий пам'яті про неї, а після поразки – будитель національного спротиву. Він став зв'язною ланкою між поколінням Петефі та прогресивною угорською поезією. Вайда не наслідував Петефі, але на відміну від інших поетів, краще відчував і сприймав його творчий здобуток. А нова генерація поетів на чолі з Е.Аді вбачала в ньому свого ідейного попередника, зачинателя нової угорської лірики. Сімдесят років життя поета так і не принесли йому визнання. Вайда тільки з часом став політичним поетом. Роки формували його стиль, життєві переміни впливали на творчість, таким чином він став справжнім національним поетом.*

**Ключові слова:** березневі революціонери, покоління Петефі, нова угорська лірика, нація, національно-визвольна війна.

Vajda János a márciusi ifjak egyik vezére, a szabadságharc lelkes katonája és emlékének haláláig hű ápolója, s a bukás után a nemzeti ellenállás ébresztője. Vajda az összekötő kapocs a Petőfi-nemzedék és a modern magyar költészet között. Ő maga ifjú fővel ott áll Petőfi mellett, a forradalmat előkészítő Pilvaxbeliek egyike, a szabadságharc honvédtisztje. Nem utánozza Petőfit, de mindenki másnál jobban érzi és következetesebben vállalja hagyományát. Az új magyar költői nemzedék pedig, élükön Adyval, ő benne látja a közvetlen előzményét, a modern magyar líra

kezdetét. Hetvenesztendőnyi életében pedig alig vették tudomásul. Vajda idővel vált politikai költővé. Az évek formálták, az életének fordulatai kihatottak a költészetére és így vált kiegyezéskori költővé [4,587].

Vajdában tisztán és leplezetlenül élt a dicsőségvágy. „Ez nemcsak sikervágyát jelenti – írta Komlós Aladár –, hanem vágyott a közösség szolgálatára és viszontszeretetére is...” Különleges embernek, zseninek tartotta magát, és az is volt. Olyan sokat hagyott ránk, amelynek megalkotására csak a legnagyobbak képesek[2, 235].

A költő mozgalmas élete változatos pályafutást hozott, így politikai tartalmú verseit több csoportba is lehet sorolni. A költőt pályája elején, alig húszévesen, a nemzetegység gondolata és szabadságvágy jellemezte. A forradalom előtt nagy hatást gyakoroltak rá Petőfi versei.

Az induló Vajda *A hazafiakhoz* című versében van meg az az ösztönző sugallat, amely a szabadságharc előtti éveket jellemzi. A vers a hazafiakat szólítja fel. A haza mint otthon a versből is visszaköszön, s e hazának fiaihoz szól nyomatékosan:

*„Kik hű fiai vagytok e hazának,  
Kik éltek érte, és meghaltatok,  
Hallgassatok rám, élők a hazában!  
S ti a sírokban – halhatatlanok!  
Hozátok szól e jó édesanyának  
Legszegényebb, legszeretőbb fia,  
Hallgassatok rám! – az igaz könyörgést  
Istennek is meg kell hallgatnia!”*

Figyelemfelkeltés volt a szándéka az első versszakkal a költőnek, hisz a *„Hallgassatok rám”* kétszer is megismétlődik a versben. Könyörgéssel fejezi be ezt a versszakot, amelyben ott a sajnálat is. Vajda tudta, hogy a magyarság helyzetét nem a dicső urak alantatos meghasonuló magatartása fogja megváltoztatni, ő a hazafiakban *„legszegényebb, de legszeretőbb”* sorstársaiban látta a lehetőséget, még úgy is, ha az életüket is fel kell áldozni ezért.

A második versszakban elszántságát bizonyítja, és a saját családját is másodrangúnak titulálja a hazával szemben. A költő számára fontos volt a család, mivel a vers alcímében is így ír: *„Szeresd apádat és anyádat, hogy hosszú életű lehess a földön”*. Ebből is látszik a szeretet édesanyja és édesapja iránt. Édesanyja, Veleczky Lília többször is visszaköszön verseiből:

*„Ki nem siratna haldokló anyát? -  
Ki szánná vérét, anyjától vett vérét,”*

A vér és a könny Vajdánál a fájdalommal is együtt jár, mint versszak első sorában is: *„Én, ki a véremet könyvekbe sírom”*. A könnyei, amit a hazáért ejt, az vérét szimbolizálja, nála a sírás megfelel az önfeláldozásnak, amit a magyar népért tesz. Nagyon is tudja, hogy az, amit tesz, az egy költő legnagyobb hivatása. Szavával egy nemzet érdekét képviseli, aki olvassa, az pedig azonosul vele. Annak ellenére, hogy tudja, már a nép kész cselekedni, mégis elhagyottnak érzi magát. Úgy gondolja, hogy egyedül van:

*„Én elhagyottan könyörgök hozzátok:  
Testvéreim, jertek, segítsetek!”*

A költemény további részében testvéreiként felszólítja sorstársait, a nemzetet a cselekvésre:

*„Csak nézzetek ki a sötét éjjelbe!  
Ott leskelődnek a szörnyetegek;  
Üzzétek a gyávát el... hisz ébren  
Nem néznek farkasszemet veletek!  
Oh, keljete fel! Ily viharos éjben,...”*

Ezt követően Vajda elszántan ébreszti fel a *„sötét”* éjből népét. A sötét éj számára végtelességnek tűnik, képtelen elfogadni, és nem érti, miért nem történt eddig semmi. A gyáva, élőködő hatalmat olyan szörnyetegként ábrázolja, amelynek csak éjjel van hatalma, hisz ha a magyar nemzet felébredne, nem állíthatná meg semmi, senki, sőt szembe se mernének szegülni vele. A versszak végén mégis felteszi a kérdést, amire még ő se tudja a választ, hogy látnak-e még vagy a sötét éjben már elvesztették az igazságérzetüket:

*„Ily vészes éjben ne aludjatok!  
Az éjnek álmaidait nézzétek!...  
-Vagy a sötétben megvakultatok?”*

Az utolsó versszak is a hazafiakhoz szól, reményt próbál sugallni. Felteszi a nagy kérdést: *„Kétségbeessék e veszély fölött?”* Erdemes-e félni és gyávának lenni, vagy túl kell lépni minden nehézségen. Ezt a nehézséget minden magyar embernek mérlegelnie kell, ezt tudja Vajda is, mindent fel kell áldozni az



embereknek, mert a cél a legfontosabb, akár életük árán is.

„Ki a hazáért ontaná el véré,  
Bánatba haljon el – gyávák között?!  
Testvérek! még nem mostoha-anyátok  
E szép haza, jertek, segítsetek!...”

Ezekből a sorokból rájöhetünk, hogy költőnk megválaszolja a feltett kérdéseit, a haza még nincs elveszve, minden lépés, minden tett számít. Nincs elveszve ez a haza még, nem kell más hazát elfogadnunk. Itt az utolsó előtti sorban ismét párhuzamot von a család, vagyis az édesanya és a haza között. Édesanyának tekinti a hazát, mostohaanyának pedig a megváltozott szülőföldet, amelyet el soha nem hagyott, de úgy érzi, hogy ez már nem az ő hazája. Hazájára is gondol, szeretné, hogy a jövő nemzedéke is itt boldoguljon:

„Oh, jöjjetek, mert nem lesz majd anyátok!...  
S fogtok-é aztán élni, gyermekek?”

1847-es év nagy vízválasztó volt Magyarországra számára. Megalakult az ellenzéki kör, s Deák Ferenc fogalmazza meg többek közt a közteherviselést, a törvény előtti egyenlőséget [2, 234]. De ez a költő életére is nagy hatással volt. Csatlakozott az ellenzéki körhöz, már akkor dicső poétája volt a nemzetének, ifjúként biztatta a cselekvőképtelen hazát. A *nemzethez* című versében már egy egészként kezeli az országot, tudja, mindenki szívében ott él a szabadságvágy. A verset olvasva sok hasonlóságot találunk e költemény és a fent említett között. A cím is hasonlít az előzőhöz (*A hazafiakhoz*), mivel mindkettőben meg akar szólítani valakit. A *nemzethez* c. versben a nemzet mint egység tűnik fel, sokkal érettebb költő szól hozzánk:

„Oh, nép! magyar hazának népe... nemzetem!  
Elhalsz-é te, vagy még tovább is élsz?  
Az ifjuságnak vége, megöregedél...  
Féllábbal a sírban... vagy még reményelsz?  
Míg ifju voltál, oh! volt egy szép viharod,  
Hol oly dicsőn halhattál volna meg!”

A népet, nemzetet szólítja meg, majd kéréssel folytatja, olyan kérdést tesz fel, amire pozitív választ vár. Reménykedik is benne, hogy nem pusztul el. Szembeállítja az ifjú nemzetet az öreg, tenni képtelen nemzettel. A vers harmadik versszakából Vajdával a múltba nézünk. A múlt bűneit említi:

„De mi a múlt? A múlt ha egyszer vétkezett,  
Erkölcse az százszor kipótólá;”

Ezzel arra akar utalni a költő, hogy a múltat megváltoztatni lehetetlen, mert a tisztesség, erkölcs mindent megold.

A vers negyedik versszakában magára hívja fel a figyelmet:

„S én e borús honnak oly hű fia vagyok!  
S én e hazát, e népet - szeretem!  
Én, aki gyűlölöm e népnek vétkeit,  
Majd egykor érte ontom életem!”

Kifejezi gondolatait és érzelmeit, és nyíltan vállalja azt is, hogy életét adná a hazáért, ha ezt dicső jövő követné. A költemény első részének a végén megkéri az embereket, hogy haláláért ne nehezteljenek rá.

A mű második részében tettekre hívja fel a figyelmet, elege van a költőnek az üres beszédből:

„Szó és beszéd... beszédek és szavak...  
Erőtlen keblek jó fohásza...  
Hazafi száj és honvédő torok,  
Reformerek pókhálós szívei...  
Ördög, pokol!... meddig tart még ez így?  
Népem! – nevedről megfeledkezel?  
Nem pletykanyelv szerezte e hazát,  
E honért nem beszélni – tenni kell!”

A *nemzethez* c. vers második szakaszában a nemességet mutatja be, amely nem a nemzet érdekeit, hanem a saját javát tarja szem előtt:

„Pazar vagy, hej de zsíros koncaid  
Idegen föld kutyái viszik el...  
Nem arannyal szereztek a hazát,  
E honért nem fizetni – tenni kell!”

A vers végén újra felhívja a figyelmet arra, hogy ha szükséges, akkor fel kell áldozni életünket is a haza ügyéért, a nemzet boldogulásáért. Tudja, hogy csak a hazafiak bátorsága teheti jobbá Magyarországot. Hangsúlyozza:

*„De én szeretlek. Bennem forr a vér  
Mégívni sorsod ördögeivel...  
Vér és halál szerezte e hazát  
S ha úgy kívánja, érte – halni kell!”*

Vajda János látta a forradalom előtti Magyarországot, tudja, hogy ezen a helyzeten változ-

tatni kell. A két vers gondolatmenete is ezt sugallja, fejezi ki.

Mi az igaz ezekben a versekben? Talán csak a költői magatartás, a szándék, s ezzel a szándékkal nemcsak a még zseni költői erő nem tud lépést tartani, hanem a hasonlóan zseni emberi erő sem. Az egyéniség nem érett még ilyen nagy élményekre. Vajda mindössze csak húszéves. De az is lehet, hogy egy reménybeli költői tehetség nem találja az útját [1, 252].

### IRODALOMJEGYZÉK

1. Barta János (1963). *Költők és írók*. Budapest, Gondolat kiadó.
2. Jáki László (szerk.) (1998). *„hol jártál iskolába?”* Budapest, Országos Pedagógiai Könyvtár és Múzeum.
3. Komlós Aladár (1956). *A magyar költészet Petőfitől Adyig*. Budapest, Gondolat Kiadó.
4. Berei Andor (főszerk.) (1962). *Új magyar lexikon*. Budapest, Akadémiai Kiadó.

# КОНЦЕПТУАЛЬНЕ ЗАБЕЗПЕЧЕННЯ РОЗВИТКУ РИНКІВ НЕБАНКІВСЬКИХ ФІНАНСОВИХ ПОСЛУГ УКРАЇНИ

---

**Бачо Роберт Йосипович**

к.е.н, доц., завідувач кафедри обліку і аудиту Закарпатського угорського інституту  
імені Ференца Ракоці II м. Берегово, Україна,  
*bacho.robert@gmail.com, +380663355377*

*У статті запропоновано до впровадження концепцію розвитку ринків небанківських фінансових послуг в умовах євроінтеграційного поступу держави. Теоретико-методологічним підґрунтям формування концепції виступають гіпотези, принципи та підходи. Визначено основні принципи, на основі яких базується концепція: прозорості, єдності, функціонального призначення, стійкості, ефективності, довіри, соціальної відповідальності. Зроблено висновок про те, що реалізація запропонованих концептуальних засад розвитку ринків небанківських фінансових послуг України у підсумку дозволить досягти очікуваних результатів, що зміцнить ринки небанківських фінансових послуг, зробить їх стійкішими до системних криз, посилить їх вплив на пришвидшення економічного росту в державі.*

**Ключові слова:** *ринки небанківських фінансових послуг, концептуальні документи, принципи, гіпотези, небанківські фінансові установи.*

## ABSTRACT

*In the present article the concept of development of non-banking financial services markets in the conditions of the state's European integration is introduced. Theoretical and methodological grounds for the formation of the concept are hypotheses, principles and approaches. The main principles are determined on the basis of which the concept is built up: transparency, unity, functional purpose, stability, efficiency, trust, social responsibility. It is concluded that the implementation of the proposed conceptual framework for the development of non-banking financial services markets in Ukraine will eventually achieve expected results, which will strengthen non-banking financial services markets, make them more resistant to systemic crises, increase their influence on accelerating economic growth in the state.*

**Key words:** *non-banking financial services markets, conceptual documents, principles, hypotheses, non-banking financial institutions.*

---

**Постановка проблеми.** Ринки небанківських фінансових послуг (НФП) України з моменту проголошення Незалежності до 2001 р. розвивалися безсистемно, що підтверджує факт відсутності розроблених та прийнятих до впровадження концепцій. Необхідність розробки та впровадження таких стратегічних документів для ринків небанківських фінансових послуг сприяло б їх розвитку, знизило б існуючі проблеми та протиріччя на цих

ринках, а також сприяло б пришвидшенню інтеграції ринків небанківських фінансових послуг в Європейський економічний простір. За таких обставин надзвичайно важливим є розроблення загальнодержавної концепції розвитку ринків небанківських фінансових послуг України, яка б визначила складові поняття та проблеми на цих ринках і містила основні напрями їх вирішення, що дозволило б учасниками ринків

небанківських фінансових послуг протидіяти негативним зовнішнім та внутрішнім факторам, підвищити роль цих ринків в економіці держави та здійснити їх інтеграцію в світовий (європейський) економічний простір.

**Аналіз останніх досліджень та публікацій.** Дослідженню шляхів реформування вітчизняної системи регулювання ринків фінансових послуг присвячені праці О. Барановського, Н. Внукової, О. Гаманкової, В. Гончаренка, І. Рекуненка та ін. Питанню оцінки державного регулювання на ринках небанківських фінансових послуг присвячені наукові розробки науковців Є. Бондаренко, Ч. Лентнера, Н. Пойди-Носик, М. Тимчак та ін.

Аналіз робіт наведених вище науковців дозволяє зробити висновок про недостатнє дослідження функціонування ринків небанківських фінансових послуг в частині розробки концептуального забезпечення розвитку досліджуваних ринків.

**Мета дослідження.** Метою наукової статті є формування концепції розвитку ринків небанківських фінансових послуг в новітніх умовах реформування державного регулювання та зміни інституційної структури цих ринків.

**Виклад основного матеріалу досліджень.** Слід зазначити, що у розвинутих країнах світу окрім стратегій розвитку ринків НФП регулятори цих країн розробили та впровадили публічні стратегічні плани, основна мета яких полягає у створенні сприятливого законодавчого забезпечення системи регулювання, нагляду та контролю з метою превенції зловживань та порушень, а також підвищення конкуренції на ринках.

Розробка концепції розвитку ринків НФП є актуальною та необхідною на основі якої буде сформовано стратегію розвитку кожного з цих ринків. Не зважаючи на прийняття Комплексної програми розвитку фінансового сектору України до 2020 року [3] її реалізація на досліджуваних ринках відбувається повільно, що пов'язано з невідповідністю здійснених заходів заявленим. Аналізуючи результати реформи на ринках НФП за 2015-2016 рр. доходимо висновку, що за період 2015-2016 рр. на ринках НФП не було здійснено жодної із визначених цілей. Завершено лише процес координації діяльності регуляторів. Причому ще у 2015 р. було заявлено про найшвидший «спліт» функцій Нацкомфінпослуг між НБУ та НКЦПФР. Всі заходи та проекти, що передбачені для покращення функціонування ринків НФП України знаходяться або в стадії розробки нормативно-правового акту, або в процесі аналізу зарубіжного досвіду вирішення конкретної задачі, чи то відбувається обговорення майбутніх заходів із суспільством. Основні акценти реалізації Комплексної програми стосуються саме банківської системи держави. Вирішення задач стосовно ринків НФП відкладено на другий план.

У зв'язку з цим постає необхідність розробки Концепції розвитку ринків небанківських фінансових послуг України. Для її розробки необхідно: розробити комплекс гіпотез, для формування концепції розвитку ринків НФП; визначити принципи, які лягають в основу побудови концепції; розробити низку концептуальних положень концепції розвитку вітчизняних ринків НФП.

Методологічною основою формування концепції розвитку ринків НФП

є системний, інституціональний та функціональний підходи. Системний підхід щодо формування ефективних конкурентоспроможних ринків НФП полягає у забезпеченні: цілісності розвитку ринків НФП як системи взаємопов'язаних ринків, кожен з яких, водночас, є самостійним елементом; систематизації передачі та отримання інформації між суб'єктами ринку як по ієрархії взаємозв'язків, так і для зовнішнього користування іншими економічними агентами національної економіки; інституціональної структуризації ринків, яка передбачає формування відкритої, динамічної системи інститутів ринків НФП, та є основою для забезпечення належних умов кредитування суб'єктів економіки на базі функціонально-організаційних форм фінансової діяльності [5, с. 362].

Інституціональний підхід спрямований на формування ефективної інституційної структури ринків НФП шляхом включення законодавчо-обмежувальних, регуляторних, кредитних та інфраструктурних інституцій, що забезпечить зменшення асиметричності інформації на ринках та дозволить сформувати ефективний внутрішній і зовнішній інституційні механізми на основі обмінно-розподільних потоків між ними [5, с. 362].

Функціональний підхід дозволяє розглядати ринки НФП як систему у їх динамічному, тобто діяльнісному аспекті. Елементом методологічного підґрунтя розробки концепції є гіпотези, які містять особливості розвитку ринків НФП в сучасних умовах реформування державного регулювання ринків та інтеграції останніх у Європейський економічний простір.

Такими гіпотезами є наступні:

1. Про ієрархічність побудови ринків небанківських фінансових послуг;
2. Про інтеграцію ринків небанківських фінансових послуг у світовий економічний простір;
3. Складові інституційної структури ринків небанківських фінансових послуг знаходяться у постійній взаємодії один з одним;
4. Про нерівномірність забезпечення регіонів України небанківськими фінансовими послугами;
5. Рівень державного регулювання впливає на стан розвитку ринків НФП;
6. Участь НФУ у СРО сприяє досягненню НФУ покращенню своїх фінансово-економічних показників порівняно з тим професійними учасниками, що не є членами органів інституційного регулювання.
7. Про формування нових моделей регулювання ринків НФП України в умовах інтеграції в Європейський економічний простір.

Доведення висунутих гіпотез дозволило сформувати концепцію розвитку ринків НФП, враховуючи особливості інституційної будови досліджуваних ринків та висунутих гіпотез, що базується на наступних положеннях:

Положення 1. Ринки НФП мають ієрархічну структуру, що відображається на мікро-, мезо, макро- та мегарівнях.

Положення 2.1. Вітчизняні ринки НФП повинні відповідати вимогам Єдиного

економічного простору (ЄЕП) в частині МСФЗ, Базель III та Платоспроможність III, захисту прав споживачів НФП та ін.

Положення 2.2. Необхідною умовою інтеграції ринків НФП у ЄЕП є посилення у вітчизняній практиці інституційного та саморегулювання, обмеження рівня державного регулювання. Цьому сприяє реалізація Стратегії реформування державного регулювання ринків НФП на 2015-2020 роки, а також делегування певних функцій Нацкомфінпослуг органами інституційного регулювання на ринках НФП.

Положення 3. На ринках НФП відновиться довіра як з боку споживачів цих послуг до професійних учасників, так і самих небанківських фінансових установ до державного органу регулювання (Нацкомфінпослуг).

Положення 4. Завдяки глобалізованості фінансових відносин, ринки небанківських фінансових послуг піддаються дії системних ризиків, що потребує вдосконалення державного регулювання на цих ринках шляхом зміни моделі регулювання.

Положення 5. Посилення конкуренції на ринках небанківських фінансових послуг буде досягнуто шляхом підвищення інформаційної відкритості ринків, зниження рівня зарегульованості процесів, підвищення капіталізації небанківських фінансових установ.

На шляху реалізації концепції чільне місце займають принципи, що лежать в основі впровадження кожного з елементів розробленої концепції. Принцип – це таке положення теорії, що не потребує доведення [6, с. 694]. Для різних теорій та галузей наук характерними є

свої принципи – можуть носити фундаментальний характер чи бути притаманними певним наукам. Формування концепції розвитку ринків НФП України базується на таких основних принципах:

1. Функціонального призначення – на кожному з ринків НФП здійснюється особливий системно-технологічний процес забезпечення індивідуальних вподобань споживачів відповідних небанківських фінансових послуг.
2. Прозорості – максимальна відкритість ринків НФП зовнішнім користувачам шляхом доступу інсайдерами до основної інформаційно-аналітичної та статистичної інформації про функціонування професійних учасників ринків НФП та органу державного регулювання в частині забезпечення захисту прав споживачів на ринках НФП і здійснення інспекційно-контрольної діяльності у НФУ.
3. Єдності – характеризується наявністю єдиної законодавчої та нормативно-правової бази, єдиної методології формування бухгалтерської та статистичної звітності всіх професійних учасників ринків НФП
4. Стійкості – ринки НФП здатні протидіяти зовнішнім шокам та внутрішнім загрозам і ліквідувати останні.
5. Ефективності діяльності учасників ринків НФП – кожен з учасників на ринках слідує
6. Довіри – учасники ринків НФП здатні передбачати поведінку інших учасників, формуючи більш чи менш стійкі очікування стосовно ситуації на ринках.

7. Соціальної відповідальності – відповідальне ставлення професійних учасників ринків НФП до своїх продуктів (послуг), працівників, споживачів, власників, активна соціальна позиція, яка полягає в гармонійному співіснуванні, взаємодії та постійному діалозі з представниками комерційного сектору і суспільства, державної влади, зацікавленими сторонами для ефективного сприяння рішенням гострих економічних, соціальних, гуманітарних та екологічних проблем [10, с. 115].

Концептуальні засади розвитку ринків небанківських фінансових послуг України з урахуванням зазначених принципів відображені на рис. 1.

Пріоритетні напрями розвитку ринків НФП будуть наступні: забезпечення інституційної спроможності Нацкомфінпослуг; налагодження міжвідомчої координації державних органів на ринках НФП; зниження рівня зарегульованості; посилення інформаційної відкритості ринків НФП; відновлення довіри населення до інститутів ринків НФП; зниження асиметричності інформації для учасників ринків НФП; підвищення капіталізації ринків НФП, а також якості активів та резервів НФУ; покращення фінансової освіченості населення; посилення захисту прав споживачів НФП; впровадження Міжнародних стандартів фінансової звітності на вітчизняних ринках НФП та покращення системи оцінки фінансового стану НФУ; посилення ролі органів інституційного регулювання на ринках НФП; посилення співпраці Нацкомфінпослуг з іншими учасниками ринків НФП.

Успішна реалізація концепції, що узагальнена на рис. 1 дозволить отримати наступні результати:

- вдосконалиться інституційна структура ринків НФП шляхом впровадження нової моделі регулювання шляхом реорганізації регуляторних органів та сепарації їх повноважень, задля створення сприятливих умов для ефективного нагляду, впливу на суб'єктів ринку, зміцнення їх фінансової стійкості та належного захисту прав споживачів НФП;
- відновляться темпи кредитування небанківськими кредитними установами та розміщення резервів НФУ у відповідні інструменти інвестування, що забезпечить необхідну динаміку економічного зростання в державі;



Рис. 1. Концептуальні засади розвитку ринків небанківських фінансових послуг України (авторська розробка)



- відновиться довіра населення до ринків НФП, що проявляється через постійний приріс депозитів у КС, пенсійні внески у НПФ, премій зі страхування життя та ризикового страхування, встановлення співвідношення кредитів до депозитів у системі кредитної кооперації на рівні 1,3-1,5, зростання частки премій зі страхування життя до 40-45% загальних премій;
- істотно зросте частка довгострокового розміщення коштів НФУ у фінансові інструменти;
- мінімізуються ризики діяльності НФУ, знизяться частки проблемної кредитної заборгованості до рівня 8-12%, скоротяться середні строки страхових виплат до 90 днів.
- ринки НФП розвиватимуться системно та ефективно на шляху інтеграції у Європейський економічний простір.

**Висновки та перспективи подальших досліджень.** Таким чином, реалізація запропонованих концептуальних засад розвитку ринків НФП України у підсумку дозволить досягти очікуваних результатів, що зміцнить ринки НФП, зробить їх стійкішими до системних криз, посилить їх вплив на пришвидшення економічного росту в країні.

## Література

1. Доронина М. С. Технология социально-экономических научных исследований (схемы и примеры): Учебное пособие / М.С. Доронина, Д.Г. Михайленко, А.А. Полубедова. – Х.: ИД «ИНЖЭК», 2013. – 184 с.
2. Ирошников Д.В. Правовая политика Президента Российской Федерации в сфере национальной безопасности / Д.В. Ирошников. // Правовая политика и развитие российского законодательства в условиях модернизации: сборник докладов/ под ред. А.В. Малько, В.М. Шафирова, А.В. Усса. – Красноярск: СФУ, 2012. – 532 с.
3. Комплексна програма розвитку фінансового сектору України до 2020 року: Постанова Правління НБУ від 18 червня 2015 року № 391. – [Електронний ресурс]. – Режим доступу: [http://reforms.in.ua/sites/default/files/docs/program\\_2020\\_jun2015.pdf](http://reforms.in.ua/sites/default/files/docs/program_2020_jun2015.pdf).
4. Методологія наукової діяльності: Навчальний посібник / За ред. Д. В. Чернілевського. – Вінниця : Вид-во АМСКП, 2010. – 484 с.
5. Миськів Г.В. Функціонування та розвиток кредитного ринку: дис... доктора екон. наук: 08.00.08./ Г.В. Миськів. – Київ, 2016. – 533 с.
6. Новая философская энциклопедия: в 4 т. / Под редакцией В. С. Стёпина. – М.: Мысль, 2001. – 875 с.
7. Новиков А. М. Методология научного исследования / А.М. Новиков, Д.А. Новиков. – М.: Либроком, 2010. – 280 с.
8. Попович М. В. «Гіпотеза» // Українська Радянська Енциклопедія. — 2-е видання. – Т. 3. – К. – 1979. – 1145 с.
9. Практичні завдання з навчальної дисципліни «Методологія наукових досліджень» для студентів спеціальності 8.03050601 «Прикладна статистика» денної форми навчання / укл. К. А. Стрижиченко. – Х.: Вид. ХНЕУ ім. С. Кузнеця, 2014. – 36 с.
10. Стечишин Т.Б. Соціальна відповідальність як інструмент антикризового управління банківською системою/ Т.Б. Стечишин// Наука молода : зб. наук. праць молодих вчених ТНЕУ. – Тернопіль : ТНЕУ, 2016. – № 24. – С. 111-120.
11. Стрельников К.А. Государственно-правовая стратегия как категория современной юридической науки/ К.А. Стрельников // Государственная власть и местное самоуправление. – 2009. – №8. – С. 3-4.
12. Bankmenedzsmnt. Bankszabályozás – pénzügyi fogyasztóvédelem (szerk. Prof. dr. Lentner Csaba). Nemzeti közszolgálati és tankönyv kiadó: Budapest, 2013.



2017. június 26.  
Tanévzáró és oklevélátadó ünnepség.

# HISTORY, MEANING, CONTEXT: A CONTEXTUALIST THEORY OF HISTORICAL UNDERSTANDING

GÁBOR SZÉCSI<sup>1</sup>, KORNÉL MÁK<sup>2</sup>

<sup>1</sup>Prof. Dr. habil, Professor, Head of Department, University of Pécs, Faculty of Cultural Sciences, Education and Regional Development; Senior Research Fellow, Head of Research Group, Hungarian Academy of Sciences, Research Centre for the Humanities, Institute of Philosophy

<sup>2</sup>Honorary Associate Professor, PhD student, University of Pécs, Faculty of Cultural Sciences, Education and Regional Development

*The aim of this article is to indicate how a version of intentionalist theory of linguistic communication can be adapted as a part of a contextualist methodology of the history of ideas. In other words, we attempt to clear up the way of harmonizing the theory that communication takes place when a hearer/reader grasps an utterer's intention with the methodological conception according to which a historian of ideas must concentrate his attention on the context in which in his past author was writing. This article argues that a plausible solution to this problem is suggested in some influential methodological essays by Quentin Skinner. Therefore we shall discuss, on the one hand, the place of an intentionalist model of communication in Skinner's methodology by providing a brief outline of the main theses of contextualism and intentionalism. On the other hand, we deal with some epistemological problems raised by the application of contextualist method. In particular, we consider the questions that can be raised about the manner in which a historian can grasp an author's intention.*

## ABSTRACT

*A tanulmány célja, hogy rávilágítson, miként válhat a nyelvi kommunikáció intencionalista elmélete egy contextualista eszmetörténeti módszertan részévé. Más szóval, annak tisztázására vállalkozunk, hogy hogyan hozható összhangba az az elmélet, miszerint a kommunikáció akkor valósul meg, ha a hallgató/olvasó megragadja a közlő intencióját, azzal a módszertani koncepcióval, mely szerint egy eszmetörténésznek arra a kontextusra kell összpontosítania a figyelmét, amelyben a múltbeli szerző írása született. Tanulmányunkban amellett érvelünk, hogy a probléma egyik lehetséges megoldását az ismert eszmetörténész, Quentin Skinner munkái sugallják a számunkra. Ezért a contextualizmus és intencionalizmus fő tételeinek áttekintése mellett egyrészt azt vizsgáljuk, hogy a kommunikáció intencionalista modellje milyen helyet foglal el Skinner módszertanában. Másrészt foglalkozunk néhány, a contextualista módszer alkalmazásával kapcsolatban felvetődő ismeretelméleti problémával is. Különösképpen azokra a kérdésekre térünk ki, amelyek a múltbeli szövegek születését meghatározó szerzői intenciók megragadásának módját érintik.*

## INTRODUCTION

The term 'contextualism' refers to the method whereby a historian of ideas concentrates his attention on the context in which a past author was writing. The defining tenet of an intentionalist theory of communication is that communication takes place when a

hearer or a reader grasps some sort of intentional state (intention, belief, desire etc.) that is distinct from the utterer's words expressing it. Now, one of the most important methodological questions of the contextualist theory of historical understanding is whether the contextualist method can be harmonized with an

intentionalist conception of linguistic communication.

A possible answer to this question, we think, is suggested in some well-known methodological essays by Quentin Skinner, one of the founders of the 'Cambridge School' of the history of political thought.<sup>1</sup> Quentin Skinner is one of the world's most influential and philosophically sophisticated historians of ideas. His influence can be derived inter alia from the fact that he attempts to revise the major methodological tools with which the history of ideas has been tackled to now by formulating his contextualist conception in terms of an intentionalist analysis of linguistic communication that can place some traditional epistemological hypotheses about the historical understanding in a fresh and illuminating context. In short, what makes Skinner's contextualist methodology novel and influential, we think, is the adaptation of a special version of the intentionalist theory of linguistic communication. Thus, in our view, in order to understand the methodological issues of Skinner's historiography of ideas, we must consider the version of the intentionalist theory of communication which appears most strongly to have influenced his thinking. Now, the main task of our essay is to indicate how the topic of historical understanding might involve, or why should it involve, an analysis of intentional states expressed and grasped in communicative acts. Our investigation, therefore, include two stages. Firstly, we shall discuss the place of an analytical model of linguistic communication in Skinner's methodology by providing a brief outline of the main theses of contextualism and some important versions of the intentionalist theory of communication. Secondly, we shall deal with some epistemological problems that can be raised about the manner in which his-

torian can infer a past author's intention from the author's words.

## 1. TEXTS, INTENTIONS AND HISTORICAL UNDERSTANDING

Let us begin by clearing up the methodological conception which Skinner refers to as 'contextualism'. What is usually thought to define the 'Cambridge School' of the history of political thought founded by Skinner, Pocock and others is a commitment to a form of linguistic contextualism: the thesis that historical texts can only be understood correctly by locating them within their intellectual context and, in turn, that this intellectual context can only be properly understood in terms of the language available to the individual past authors.<sup>2</sup> What Skinner regards as contextualism is the view that to understand what a past author meant by a text it is necessary to grasp what he was doing in writing it in a given historical context. In other words, contextualism, Skinner claims, is the method whereby the historian concentrates his attention on the context in which his author was writing. This means, in Skinner's view, that to understand what a past author meant by a text, a historian must concentrate on the conventions of the type of society in which author lived, the kind of person he was, the people whom he was addressing and trying to persuade, and so on. As Skinner notes, we must be ready to read each of the classic text "as though it were written by a contemporary" (Skinner 2002: 57). The relevance of such a contextualist method, for Skinner, can be pointed out especially in the cases where the reasons people had for holding their beliefs do not seem to be reasons for us, and where the beliefs themselves seem unintelligible. As Skinner claims, in such cases "we discharge our tasks as interpreters

<sup>1</sup> For discussion of the epistemological background of Skinner's methodology see e.g. (Skinner 1969, 1978, 1983, 1988, 2002).

<sup>2</sup> For the discussion of historical contextualism of 'Cambridge School' of the history of political thought, see (Skinner 1969, 1978, 1983, 1988, 2002; Pocock 1985, 2004; Dunn 1968, 1996).

if we can explain why say, Aquinas believed that God is at once three persons and an individual Being” (Skinner 1988: 256). “We need not suppose”, Skinner writes, that “we have to be able in addition to perform what may be the impossible feat for explaining what exactly it was that Aquinas believed” (Skinner 1988: 256).

So, in this view, to interpret a past author’s text, we need to know something about the historical context in which text was written. If we attempt to surround a past author’s text with its appropriate historical context, Skinner claims, we may be able to create a more plausible conception of what the author was doing in writing the text in question. For to understand what questions a past author was addressing, and what he was doing with the concepts available to him in a special historical context, is equivalent to understand some of his basic intentions in writing his text. So, as Skinner writes, when “we attempt in this way to locate a text within its appropriate context, we are not merely providing historical ‘background’ for our interpretation; we are already engaged in the act of interpretation itself” (Skinner 1978: xiv).

In arguing for this contextualist methodology of the history of ideas, Skinner offers his criticism of the view that concentration on the text is sufficient in itself for the understanding of the ideas contained in it. This so-called textualist view, Skinner points out, is wrong, since it assumes the existence of “timeless truths” which the historian hopes to distil from a past author’s text. This erroneous assumption about “timeless truths”, he argues, occasions that meanings which historians ascribe to the past authors might have very little or nothing to do with the authors’ intentions. Some historians, for example, say of Machiavelli and Rousseau that by writing what they did, Machiavelli laid the foundation for Marx, and Rousseau provided the philosophi-

cal justification for the totalitarian as well as the democratic national state. Skinner argues, however, that description such as “Machiavelli laid the foundation for Marx” cannot be action descriptions, because they are not descriptions “which the agent himself could at least in principle have applied to describe and classify what he was doing” (Skinner 1969: 29). For Skinner, the main problem with such descriptions is that they unapologetically avoid any reference to the intentions of the author in question; rather, they merely engage in philosophical criticism or moral judgment such that “history becomes a pack of tricks we play on the dead” (Skinner, 2002: 65). So those historians of ideas who tend to form such descriptions simply assume that the same word employed by different authors indicates the same meaning and intention on the part of each. Ideas thus treated “historically”, Skinner claims, are in fact abstracted from the past author’s writing and, therefore, they cannot tell us anything about the role it originally had in the arguments and doctrines of the various authors concerned. The only way to settle the matter is to explore the dominant intellectual context of the time “by paying as close attention as possible to the context of [a particular] utterance, we can hope gradually to refine our sense of the precise nature of this intervention constituted by the utterance itself” (2002: 117).

So what leads Skinner to form his critical statements in the general assumption that the past authors were merely concerned with specific problems occurring in their own quite unique historical circumstances, and that they all conceptualized and expressed these problems by following the rules of a specific linguistic tradition. Thus, on Skinner’s view, in interpreting a historical text, we must regard this text as a definite set of utterances formulated by a past author with the intention to communicate a certain meaning to a given group of the past hearers or readers.

Consequently, according to Skinner, the main task of the historian's investigation is to ascertain the intention of the past author in writing his text. If that is so, a historian must presuppose, above all, a certain set of linguistic tools (words, expressions, phrases etc.) that alone makes it possible for a past author to express the intention which is ascribed to him by the historian. To understand a text, therefore, the historian must firstly determine the range of description available to the author of a text; and secondly he must elucidate, within these limits, what was the author's actual intention. In other words, clearing up what the past author could have intended, the historian then determines what the author must have intended to utterance; that is, the historical study of the texts and contexts relating to the past authors must be a study of intentions which the authors' words express.

Having said this, Skinner's argument on this score would certainly appear to us to be resting on an influential analytical conception of linguistic communication. However, in contrast to the generally accepted assumption, we believe that this conception cannot be regarded as a part of the theory of speech acts associated with the Oxford analytical philosopher, John L. Austin. Rather, we think, it is a special version of the intentionalist theory of communication. In other words, Skinner's contextualist conception of the interpretation of the past authors' text seems to be based on an intentionalist theory of the intentional structure and mental conditions of communicative acts. Thus, to clear up the basic assumptions of Skinner's methodology I turn now briefly to the main theses of the theory of communication that appears most strongly to have influenced Skinner's thinking.

## 2. MEANING AND INTENTION

It is a familiar view, suggested by the commentators of Skinner's works, that Skinner

has standardly formulated his methodological conceptions in terms of Austin's analysis of communicative acts.<sup>3</sup> Indeed, Skinner's admiration for Austin goes so far that he protests against those who write of his theory of speech acts as if there is scope for alternative theories. For Austin, Skinner claims, carried the attitude of disinterested curiosity about the workings of language farther than anybody in the analytical philosophy of language, and, therefore, he could provide "a way of describing" a fundamental aspect of understanding (Skinner 1988: 262).

The "way of understanding" that Skinner regards as Austin's most important contribution to a general theory of speech acts is the illocutionary description of communication that has been widely discussed and employed conception in the analytical philosophy of language in the years since Austin coined the term 'illocutionary act'. As it is well known, an illocutionary act on Austin's original account is an act which is performed in saying something. It is, in this view, to be distinguished both from acts of saying something (the making of noises, or marks, belonging to a language), and from acts bringing something about as a consequence of saying something. In brief, illocutionary acts are to be distinguished from locutionary and perlocutionary acts. So in terms of Austin's model of illocutionary acts, the meaning of a word would appear as being inextricably tied down to specific activities in the context of which they enter into usage.

Now Skinner argues that a proper understanding of the concept of illocution gives us grounds for offering plausible accounts about the way of interpreting the texts of the past authors. For the main task of the interpretation of a past author's text, Skinner claims, is to illuminate the illocutionary force of the

<sup>3</sup> See e.g. (Pocock 2004).

text. But how can the awareness of illocutionary force contribute to understanding of a past utterer's meaning? Although this question has been formulated by using Austinian terms, the answer suggested by Skinner is based on an intentionalist conception of communication rather than on Austin's original doctrine of speech acts. In answering the above question, Skinner emphasizes that to illuminate the illocutionary force of a past author's text, a historian must determine the author's intention expressed by the author's words in a given historical context. So, in Skinner's view, in order to grasp the illocutionary force of a past author's text, a historian, having found out what the author could have intended in a given historical context, must determine what the author has intended to utter.

This means, accordingly, that in illuminating the contribution of the awareness of the illocutionary force to our understanding of the historical texts, Skinner argues for a version of the intentionalist theory of linguistic communication. As we have seen, the defining tenet of an intentionalist conception is that communication takes place when a hearer/reader grasps some sort of intentional phenomenon that the utterer's words express. Different versions of the intentionalist theory, however, may define differently the intentional state or process which is supposed to be grasped in communication. Donald Davidson, for example, thinks of it as an intention that a hearer/reader is to recognize the utterer to have.<sup>4</sup> On Davidson's account, the hearer's/reader's grasp of an utterer's communicative intention is mediated by the hearer's/reader's knowledge of the truth-conditions of the utterer's language. The utterer's primary intention, Davidson claims, is the intention to utter words that will be interpreted by the hearer/reader as having certain truth-conditions (Davidson 1984:271-273, 1986: 435). What enables the

utterer to realize this intention is the hearer's/reader's knowledge of truth-conditions of the sentences in the other's language, for which the prior theory will be substituted by an ad hoc passing theory in the course of conversation.

Davidson acknowledges that he, like many other exponents of the intentionalist theory, has been influenced by Herbert Paul Grice's analysis of meaning something by something (Davidson 1990: 311). For Grice's conception is one of the first, most influential analytical versions of the view that for an utterer to mean something by an utterance is for him to have a certain set of intentions directed at an actual or possible audience, that is, for an utterer to mean something by an utterance is for him to make that utterance with the intention of producing certain effects on his audience. Now a simplified version of Grice's analysis for "indicative-type" utterances is this:

By uttering *x*, utterer *U* meant that *p* is true if for some audience *A*, *U* uttered *x* intending:

- (1) *A* to believe that *p*,
- (2) *A* to recognize that *U* intends (1), and
- (3) *A*'s recognition that *U* intends (1) to function, in part, as a reason for (1).<sup>5</sup>

So, in this analysis, the successful conversation depends on the participants achieving (1), (2) and (3). Achieving (2), however, means getting one's interlocutor to recognize the utterer's intention to achieve (1). This intention to achieve (1) can be regarded as the utterer's message in Grice's intentionalist model of communication.

The approach taken to linguistic communication in Grice's and Davidson's works is based on a more general view of the relation between meaning and intentionality. In this view, the

<sup>4</sup> See (Davidson 1980, 1984, 1986, 2001)

<sup>5</sup> See (Grice 1968: 230)

utterer's meaning should be definable entirely in terms of more fundamental forms of intentionality. In this sense, we can define meaning in terms of forms of intentionality that are not intrinsically linguistic. That is, for example, if we can define meaning in terms of intentions, we define a linguistic notion in terms of a non-linguistic notion. So this means, in other words, that certain fundamental semantic notions such as meaning are analyzable in terms of even more fundamental psychological notions such as intention.

What drives generally intentionalist theorists to this conclusion, we think, is the idea which is summarized by John R. Searle in the following way: "Since speech acts are a type of human action, and since the capacity of speech to represent objects and states of affairs is part of a more general capacity of the mind to relate the organism to the world, any complete account of speech and language requires an account of how the mind/brain relates the organism to reality" (Searle 1983: vii). So such a basic assumption leads intentionalists to attempt to ground the notions of meaning and speech acts in a more general theory of intentionality and mind. This assumption leads, at the same time, the exponents of all versions of the intentionalist theory of communication to reject the behavioristic view that spoken languages are the very medium of thoughts of which the overt speech acts constitute the most fundamental forms, that is, with the view which leads, for example, Wilfrid Sellars to "equate concepts with words, and thinking [...] with verbal episodes" by eliminating the awareness of logical space prior to the acquisition of a language (Sellars 1963: 162).

Now it seems to us that an intentionalist account about the nature of the relationship between language and intentionality enables us, for example, to answer many puzzles about the relation between meaning and reference. Such an account, for example, can make it

clear how the relation between meaning and reference can be analyzable in terms of the notions of intention, belief, and other intentional states. It goes without saying, however, that this conception of utterer's meaning can be adopted as a part of a contextualist methodology of history of ideas without solving some further epistemological problems. In particular, an exponent of a version of contextualist methodology must offer a plausible account of the manner in which a historian can infer a past author's text that is bound up intrinsically with the ideological context of writing. In order to provide such an account, however, a historian needs to illuminate the special role of the ideological context in the literal forms of communications.

### 3. CONTEXTUALISM AND INTENTIONALISM

In contextualist view, a plausible account about the context of a past author's text would enable us to understand some of his basic intentions in writing, and to elicit what he might have meant by what he uttered. To suppose this view on interpretation, however, an exponent of the contextualist-intentionalist methodology must explain the manner in which a historian can grasp an author's intention. Skinner suggests the following solution of this epistemological problem: in order to understand a past author's basic intention in writing, we must see, *inter alia*, what questions he was addressing and trying to answer, and how far he was accepting and endorsing, or questioning and repudiating, or perhaps even polemically ignoring, the prevailing assumptions and conventions of political debate. But what exactly does enable a historian to grasp an author's basic intentions by studying the ideological context of the author's text? How can a historian infer an individual mental state from the special features of the context of an author's text? And what exactly does a historian need to be aware of to grasp an author's message?



As far as we can see, Skinner does not offer plausible answers to these questions. Some versions of the intentionalist theory of communication, however, suggest possible solutions to these problems. As we have seen, for example, Davidson claims that a reader's grasp of an author's intention is mediated by the reader's knowledge of the truth-conditions of the reader's language. That is, in Davidson's view, what enables an author to realize his basic intention in writing is the reader's knowledge of the truth-conditions of sentences in the reader's language. Other exponents of the intentionalist theory of communication, however, give other accounts of the manner in which a hearer/reader can grasp an utterer's intention. For instance, David Lewis emphasizes the essential role of two conventions in communication that he calls conventions of "truthfulness" and "trust" in a language.<sup>6</sup> Jerry Fodor thinks of these conventions in communication as "recipes" for communicating specific messages.<sup>7</sup> Still other exponents of intentionalism stress the role of the so-called creative hypothesis formation. Dan Sperber and Deirdre Wilson, for example, argue that a hearer/reader must infer an utterer's intention by inventing hypotheses concerning the utterer's possible intention and then selecting from these by means of a presumption that the utterer's sentences are "optimally relevant" (Sperber-Wilson 1986: 163-171).

At this point, however, it is necessary to emphasize that, whether we accept Davidson's account of the common knowledge of the truth-conditions of utterer's language, or stress, for example, the role of the creative hypothesis formation in communicative acts, we must keep in view the radical epistemological difference between the manner of interpretation in the oral and literal forms of communication. Although Skinner, like

others who intend to argue for a version of the intentionalist theory of communication, fails to consider this difference, it is important to highlight that intentionalism is one of the approaches to communication inviting to rethinking in terms of orality/literacy paradigm.<sup>8</sup> In other words, studying the various kinds of the calculations that hearers/readers use in order to grasp the intentional states which are expressed by the utterer's words, in our view, we must perceive that these kinds of calculation have quite different bearings in oral communication from those they have written. For we must perceive that while spoken linguistic material, as Bronislaw Malinowski notes, "lives only in winged words, passing from man to man", the meanings of the words are "inextricably mixed up with, and dependent upon, the course of activity in which the utterances are embedded", the statements contained in written documents "are set down with the purpose of being self-contained and self-explanatory" (Malinowski 1923: 307, 311). Writing, in this view, intensifies the sense of self and foster more conscious interaction between individuals. In writing, Malinowski claims, "language becomes a condensed piece of reflection", the reader "reasons, reflects, remembers, imagines" (Malinowski 1923: 312). So this means, on the one hand, that the language from which a reader can infer the author's intention is more individualized and more interiorized than the language that is used in oral forms of communication, and, on the other hand, that the way of interpretation is more reflected in literal forms of communication than in oral communicative acts. In this case, accordingly, the manner in which the sentences of the written documents represent an ideological and social context is radically different from the way in which a given context is represented in an oral form of communication. Consequently, the manner in which a reader

<sup>6</sup> For discussion of this conception see (Lewis 1983)

<sup>7</sup> See (Fodor 1975, 1987)

<sup>8</sup> For discussion of the orality/literacy paradigm see (Ong 1982, Havelock 1986, Goody 1987).

can infer the author's basic intention from the author's words representing the deeply interiorized context of writing is radically different from the way in which a hearer can grasp the utterer's meaning.

Applying these considerations to the epistemological problems of the history of ideas, we can note, on the one hand, that the historian, as a reader, can infer the past author's intention by reconstructing a "private" context-representation expressed by the author's words, and, on the other hand, that the epistemological background of the historian's inferences is actually constituted by an individual cognitive representation of the ideological and social context of the interpretation of the past author's text. So these considerations may urge the exponents of contextualism to rethink the methodological role of the context-descriptions in the history of ideas. For the orality-literacy paradigm may suggest them that the historian's account of the ideological and social context of the past author's text cannot be more plausible than his idea of the author's "private" thoughts. In other words, the historian's account of why a past

author believed something cannot be more plausible than his hypothesis about what exactly it was that this author believed.

As far as we know, Skinner adapts the intentionalist conceptions without considering these epistemological problems. We think, however, that the adaptation of a version of intentionalist theory can only help a historian of ideas to illuminate some of the connections between a past author's text and its ideological and social context, if he is aware of the basic differences between "the ways of managing knowledge and verbalization in oral cultures" and "in cultures deeply affected by the use of writing" (Ong 1982: 1). Such an epistemological distinction can enable an exponent of the contextualist methodology to create a plausible conception of the internal relation between an ideological context and its linguistic representation, and hence, in Skinner's words "of how political thinking in all its various forms was in fact conducted in earlier periods" (Skinner 1978: xi). A detailed investigation of the methodological implications of this distinction, however, is altogether another enterprise.

## REFERENCES

1. Davidson, Donald (1980). *Essays on Actions and Events*. Oxford: Clarendon Press.
2. Davidson, Donald (1984). *Inquiries into Truth and Interpretation*. Oxford: Clarendon Press.
3. Davidson, Donald (1990). The Structure and Content of Truth. *The Journal of Philosophy* 87: 279-329.
4. Davidson, Donald (2001). *Subjective, Intersubjective, Objective*. Oxford: Clarendon Press.
5. Dunn, John (1968). The Identity of the History of Ideas. *Philosophy* 43: 85-116
6. Dunn, John (1996). *The History of Political Theory and Other Essays*. Cambridge: Cambridge University Press.
7. Fodor, Jerry (1975). *The Language of Thought*. Cambridge: Harvard University Press.
8. Fodor, Jerry (1987). *Psychosemantics*. Cambridge, MA: MIT Press.
9. Goody, Jack (1987). *The Interface between the Written and the Oral*. Cambridge: Cambridge University Press.
10. Grice, Herbert Paul (1968). Utterer's Meaning, Sentence-Meaning and Word-Meaning. *Foundations of Language* 4: 225-242.
11. Havelock, Eric Alfred (1986). *The Muse Learns to Write: Reflections on Orality and Literacy from Antiquity to the Present*. New Haven - London: Yale University Press.
12. Lewis, David (1983). *Philosophical Papers*. Oxford: Oxford University Press.
13. Malinowski, Bronislaw (1923). The Problem of Meaning in Primitive Languages. In: Ogden, C.K. and I.A. Richards (eds.) *The Meaning of Meaning. A Study of the Influence of Language upon Thought and of the Science of Symbolism*. London: Routledge and Kegan Paul, 296-336.

14. Ong, Walter Jackson (1982). *Orality and Literacy. The Technologizing of the Word*. London – New York: Methuen.
15. Pocock, John Greville Agard (1985). *Virtue, Commerce, and History: Essays on Political Thought and History, Chiefly in the Eighteenth Century*. Cambridge: Cambridge University Press.
16. Pocock, John Greville Agard (2004). Quentin Skinner: The History of Politics and the Politics of History. *Common Knowledge* 10: 532-550.
17. Searle, John Rogers (1983). *Intentionality. An Essay in the Philosophy of Mind*. Cambridge-London-New York: Cambridge University Press.
18. Sellars, Wilfrid (1963). *Science, Perception and Reality*. New York: Routledge and Kegan Paul.
19. Skinner, Quentin (1969). Meaning and Understanding in the History of Ideas. *History and Theory* 8: 3-53.
20. Skinner, Quentin (1978). *The Foundations of Modern Political Thought*. Cambridge: Cambridge University Press.
21. Skinner, Quentin (1983). Machiavelli on the Maintenance of Liberty. *Politics* 18: 3-15.
22. Skinner, Quentin (1988). *Meaning and Context: Quentin Skinner and His Critics*. Princeton, NJ: Princeton University Press.
23. Skinner, Quentin (2002). *Visions of Politics: Volume 1: Regarding Method*. Cambridge: Cambridge University Press.
24. Sperber, Dan -Wilson, Deirdre (1986). *Relevance: Communication and Cognition*. Cambridge: Harvard University Press.

---

# ESEMÉNYNAPTÁR

2015/2016-os tanév

2015.  
szeptember 1.

**Tanévnyitó** ökumenikus istentisztelet.

2015.  
szeptember 18.

A **2015/2016-os tanév** ünnepélyes megnyitója.

2015.  
szeptember 25.

Tudományos konferencia **dr. Bódi Béla** nemzetközileg is elismert, kárpátaljai születésű matematikus **80. születésnapja** tiszteletére.

**Kutatók éjszakája** a Biológia és Kémia Tanszék hallgatóinak részvételével.

2015.  
október 3.

A II. Rákóczi Ferenc Kárpátaljai Magyar Főiskola Felnőttképzési Központja által koordinált **tanfolyamok** megnyitója.

2015.  
október 6.

Ünnepi megemlékezés az **aradi vértanúk** tiszteletére.

2015.  
október 16.

**Társadalmi, kulturális és idegenforgalmi kapcsolatok a Kárpát-medencében.** Konferencia a Kárpátaljai Magyar Turisztikai Tanács és a II. Rákóczi Ferenc Kárpátaljai Magyar Főiskola rendezésében.

---

2015.  
október 22-29.

**Egyetem határok felett.** Előadássorozat dr. habil. Resperger István, dr. Ujházi Lóránd, prof. dr. Süli-Zakar István és dr. Juhász Tibor részvételével.

2015.  
október 30-31.

**Identitás a pedagógus-gyermek-szülő háromszögében.** Konferencia a Magyar Mentálhigiénés Szövetség és a Kezünkben a Jövő Alapítvány szervezésében, a II. Rákóczi Ferenc Kárpátaljai Magyar Főiskola támogatásával.

2015.  
november 6.

A **magyar tudomány ünnepe** a Biológia és Kémia Tanszék és a Fodor István Kutatóintézet szervezésében.

Konferencia **Lehoczky Tivadar halálának 100. évfordulója** alkalmából.

2015.  
november 9.

**IV. Kárpátaljai Vándoregyetem** a Genius Jótékonyági Alapítvány szervezésében.

Az **ukrán nyelv és írás napja** a Felsőfokú Szakképzési Intézetben.

2015.  
november 12.

**Gólyaavató ünnepség** a Felsőfokú Szakképzési Intézet I. évfolyamos hallgatóinak.

2015.  
november 13.

**XII. Fiatal Kárpátaljai Magyar Kutatók Konferenciája** a Genius Jótékonyági Alapítvány szervezésében.

A **Magyar Nyelv Napja** a Filológiai Tanszék magyar szakcsoportja és a Hodinka Antal Nyelvészeti Kutatóközpont szervezésében.

2015.  
november 14.

**Protokoll konferencia** a Magyar Protokollosok Országos Egyesülete és a főiskola közös szervezésében.

2015.  
november 16-20.

**Természettudományi hét** a Felsőfokú Szakképzési Intézetében.

2015.  
november 20-21.

***A kommunizmus áldozatai, rehabilitációs alternatívák Közép-Kelet Európában.*** Nemzetközi tudományos konferencia a Történelem- és Társadalomtudományi Tanszék, a Lehoczky Tivadar Intézet szervezésében, az Igazságügyi Minisztérium közreműködésével.

2015.  
december 3.

***Öregdiákok – fiatal kutatók.*** Tudományos konferencia az Öregdiák Szövetség szervezésében.

III. Öregdiák **Zenésztalálkozó.**

2015.  
december 4.

A Nemzeti Szakképzési és Felnőttképzési Hivatal *A szakképzésben és felnőttképzésben oktatók továbbképzése a duális szakképzésről, mint jó gyakorlatról* című programja záróakkordjaként valósult meg ***A magyar nyelvű duális szakképzés lehetőségei Kárpátalján*** című konferencia a II. Rákóczi Ferenc Kárpátaljai Magyar Főiskola Felsőfokú Szakképzési Intézetében.

2015.  
december 18.

A **Soós Kálmán-ösztöndíjak** ünnepélyes átadása.

**Adventi jótékonysági koncert** a Beregszászi Bentlakásos Iskola növendékeinek megsegítésére.

2016.  
február 6.

**Nyílt nap** a főiskolán.

2016.  
február 7.

**III. Kárpátaljai Népzeneész, Néptáncos, Népi Énekes Mesterképzés.** A főiskola, Pál István Szalonna és Bandája, valamint a Hagyományok Háza közös rendezésében.

2016.  
február 11.

**IV. Karriernap** a főiskola Tanulmányi és Karrierkövetési Osztályának szervezésében.

2016.  
március 3.

Jubileumi kiállítás **Garanyi József festőművész** születésének 95. évfordulója alkalmából.

2016.  
március 29-április 2.

**Rákóczi Napok.** A rendezvénysorozat keretein belül kerül sor: a Felnőttképzési Központ által szervezett tanfolyamok végzőseinek oklevélátadó ünnepélyére; nemzetközi földrajzi konferenciára *Társadalomföldrajzi kihívások és adekvát válaszlehetőségek a XXI. század Kelet-Közép-Európájában* címmel; a XI. Öregdiák-találkozóra.

2016.  
április 14-15.

*Innovatív módszerek a pedagógiai-pszichológiai gyakorlatban Ukrajna európai integrációja tükrében.* Nemzetközi konferencia a Pedagógia és Pszichológia Tanszék rendezésében.

2016.  
április 21-23.

*Matematikát oktatók és kutatók nemzetközi konferenciája* a Matematika és Informatika Tanszék szervezésében.

2016.  
április 26.

*Egyetem határok felett.* Előadássorozat dr. Vásárhelyi Tamás és dr. Vásárhelyi Judit részvételével.

2016.  
május 4.

*Erősödő Kárpát-medencei magyar vállalkozások.* Gazdaságfejlesztési konzultációs nap a kárpátaljai magyar kis- és középvállalkozások vezetői részére a Pallas Athéné Domus Innovationis Alapítvány (PADI) és a II. Rákóczi Ferenc Kárpátaljai Magyar Főiskola közös szervezésében.

2016.  
május 6-7.

*A gazdasági fejlődés kihívásai és lehetőségei a nemzetközi együttműködések és európai tapasztalatok összefüggésében.* Nemzetközi gazdaságtudományi konferencia a II. Rákóczi Ferenc Kárpátaljai Magyar Főiskola, a Nyíregyházi Egyetem és a Nemzetstratégiai Kutatóintézet (NSKI) közös szervezésében.

2016.  
május 17.

Az Angol Tanszéki Csoport második alkalommal megrendezett **tudományos diákköri konferenciája.**

2016.  
május 19.

*A második világhétség emlékére.* A Történelem- és Társadalomtudományi Tanszék, valamint a Lehoczky Tivadar Társadalomtudományi Kutatóközpont tudományos konferenciája.

2016.  
május 20.

A II. Rákóczi Ferenc Kárpátaljai Magyar Főiskola egykori rektorhelyettesének, **dr. Barkáts Jenőnek** az emlékére létrehozott **ásványterem** ünnepélyes megnyitója.

2016.  
május 19-21.

**Tizedik, jubileumi Kárpátaljai Tudományos Diákköri Konferencia** sa II. Rákóczi Ferenc Kárpátaljai Magyar Főiskola, a „GENIUS” Jótékonyági Alapítvány, az Országos Tudományos Diákköri Tanács, a Bethlen Gábor Alap és az Emberi Erőforrás Támogatáskezelő közreműködésével.

2016.  
június 1-4.

**XII. Kárpát-medencei Környezettudományi Konferencia (XIV. Szentágothai János Transzdiszciplináris Konferencia)** a Sapientia Erdélyi Magyar Tudományegyetem Kolozsvári Kara, a Pécsi Tudományegyetem Természettudományi Kara és annak Szentágothai Szakkollégiuma közreműködésével első ízben Kárpátalján, a főiskolán.

2016.  
június 4.

**Fedák Sári.** Szűcs Nelli önálló estje a Nemzeti Összetartozás Napja alkalmából.

2016.  
június 14.

Csatáry György *Tisza-szabályozás trianoni határkörnyezetben* című könyvének bemutatója, valamint Győrfi Lajos szobrászművész és Varga Imre karcagi bronzöntő által készített, **dr. Soós Kálmánt ábrázoló szobor ünnepélyes felavatása** dr. Soós Kálmán, a II. Rákóczi Ferenc Kárpátaljai Magyar Főiskola fiatalon elhunyt rektora, a Történelem és Társadalomtudományi Tanszék első vezetője születésének évfordulója alkalmából



2016.  
június 16.

**Holló Katalin** grafikusművész *Moment* című kiállításának megnyitója.

2016.  
június 21.

**Tanulj, pályázz, nyerd!** *Bevezetés az európai uniós források rendszerébe.* Rendezvénysorozat a Magyar Fejlesztési Központ Nonprofit Kft. és a II. Rákóczi Ferenc Kárpátaljai Magyar Főiskola szervezésében

2016.  
június 24.

**Tanévzáró és diplomaátadó ünnepség.** A rendezvényen ünnepi köszöntőt mond **Potápi Árpád János**, Magyarország nemzetpolitikáért felelős államtitkára.

2016.  
szeptember 1.

**Tanévnyitó** ökumenikus istentisztelet.

2016.  
szeptember 22.

**Both Miklós** fotókiállításának megnyitója, az énekes, zeneszerző előadásával egybekötve.

2016.  
szeptember 23.

**A 2016/2017-es tanév ünnepélyes megnyitója.**

2016.  
szeptember 29.

**Kutatók éjszakája** a Biológia és Kémia Tanszék hallgatóinak részvételével.

**Mesemondó verseny** a magyar népmese napja alkalmából a Pro Cultura Subcarpathica (PCS) civil szervezet, a II. Rákóczi Ferenc Kárpátaljai Magyar Főiskola és a Tanulás Uniójáért Közhasznú Alapítvány szervezésében.

2016.  
szeptember 30.

**Mesekút** avatása a magyar népmese napján a II. Rákóczi Ferenc Kárpátaljai Magyar Főiskolán.

2016.  
október 17.

Magyarország Beregszászi Konzulátusa, a Pro Cultura Subcarpathica civil szervezet és a II. Rákóczi Ferenc Kárpátaljai Magyar Főiskola szervezésében kerül sor **Csuprik Etelka**, a megyei filharmónia szólistája, Ukrajna érdemes művésze **beregszászi koncertjére**.

---

2016.  
október 21.

Ünnepi megemlékezés az **1956-os forradalom és szabadságharc** 60. évfordulója alkalmából.

2016.  
október 29.

A **Gödöllői Szimfonikus Zenekar** fúvós együttesének komolyzenei koncertje.

2016.  
november 3.

**XIII. Fiatalkárpátaljai Magyar Kutatók Konferenciája.**

2016.  
november 16.

*Tények és adatok, okok és okozatok, előzmények és következmények* – **15 éves a Hodinka Antal Nyelvészeti Kutatóközpont.**

2016.  
november 17-20.

**Hadifogság, málenkij robot, Gulág.** Kárpát-medencei magyarok és németek elhurcolása a Szovjetunió hadifogoly- és kényszermunkatáboraiába (1944–1953). Nemzetközi tudományos konferencia a Főiskola Lehoczky Tivadar Társadalomtudományi Kutatóközpontja és a Kárpátaljai Magyar Kulturális Szövetség szervezésében.

2016.  
november 18.

**A tudomány napja – 2016.** A Biológia és Kémia Tanszék és a Fodor István Kutatóintézet rendezvénye.

2016.  
november 23.

**Elsőéves hallgatók gólyabálja** a főiskola hallgatói önkormányzatának szervezésében.

2016.  
december 1.

**I. Kálmáncsehi Sánta Márton Tudományos Diákköri Konferencia** az 500 éves fennállását ünneplő reformáció tiszteletére.

2016.  
december 8.

**A Kódolás Órája.** A matematika és informatika, valamint tanítói szakos hallgatók és a szakképző intézet diákjainak részvételével.

2016.  
december 16.

**Magyarok a Szovjetunió táboraiban 1944–1956** című kiállítás megnyitója.

**Csak egy nap a világ.** Szalóki Ági, a többszörös Fonogram-díjas, Artisjus előadói díjas, Regionális Prima díjas énekesnő koncertje.

2016.  
december 22.

**Karácsonyi ünnepség** az angol szakos tanárok szervezésében.

2017.  
január 10.

**Nyílt nap (I).**

2017.  
február 2.

**Téli tárlat.** Kiállítás a Kárpátaljai Magyar Képző- és Iparművészek Révész Imre Társaság tagjainak munkáiból.

2017.  
február 21.

**Nyílt nap (II).**

2017.  
február 24.

**Kárpátaljai tehetségek a kárpátaljai tehetségekért.** Jótékonyági farsangi bál.

2017.  
február 27.

*Az 1956-os forradalom hatása és következménye a keleti blokk szomszédos országában.* Kárpát-medencei tudományos konferencia.

2017.  
március 15.

Ünnepi megemlékezés az **1848–49-es forradalom és szabadságharc 169. évfordulója** alkalmából.

2017.  
március 27-április 2.

### **Rákóczi Napok.**

- Ünnepélyes oklevélatadó a Felnőttképzési Központ által szervezett **tanfolyamok végzőseinek**;
- Felsőoktatási intézmények **nemzetközi kórustalálkozója**;
- **S. Benedek András** (1947-2009) költő, irodalom- és helytörténész domborművének, Oláh Katalin Kinga alkotásának felavatása;
- **Veres Péter emlékkiállítás.** A festőművész gyűjteményének ünnepélyes átvétele;
- **C E R E C O 2017** – VI. Kárpátok Eurorégió Környezetvédelmi Nemzetközi Konferencia;
- **The Colourful USA** - kvízdelután a Filológia Tanszék Angol Tanszéki Szakcsoportjának szervezésében;
- **20 éves a II. Rákóczi Ferenc Kárpátaljai Magyar Főiskola.** Ünnepi tanácsülés;
- **XII. Öregdiák-találkozó.** A rendezvény keretében fellép a magyarországi Kállay Saunders Band együttes;
- **I. Rákóczi Kupa.** Megyei barátságos röplabda torna.

2017.  
április 6.

Irodalmi est **Leszja Ukrainka** ukrán író tiszteletére.

2017.  
április 11.

*Egy felhőn ülünk...* Zenés-drámai játék a Magyar Költészet Napja alkalmából.

2017.  
április 12.

**Húsvéti** hagyományörző rendezvény.

2017.  
április 21.

Környezettudatosságot és természetszeretetet ösztönző **Föld napi** rendezvényt sorozat.

2017.  
május 19.

**XI. Kárpátaljai Tudományos Diákköri Konferencia.**

2017.  
június 14.

*A reformáció szellemisége egykor és ma.* Tudományos konferencia a reformáció 500. évfordulója alkalmából, Soós Kálmán történész, a II. Rákóczi Ferenc Kárpátaljai Magyar Főiskola néhai rektora, a reformáció kárpátaljai kutatója tiszteletére.

Dr. Soós Kálmán, a főiskola egykori rektorának kéziratából készült *A reformáció terjedése és megszilárdulása a mai Kárpátalja területén 1517–1600* című könyv bemutatója.

2017.  
június 26.

**Tanévzáró és oklevélátadó ünnepség.**

2017.  
június 29.

A II. Rákóczi Ferenc Kárpátaljai Magyar Főiskola tulajdonába került, a kárpátaljai magyarság polgárjogi mozgalma első dokumentumának, „**a 72-es beadvány**” eredeti példányának bemutatója.

2017.  
július 18.

A Felsőfokú Szakképzési Intézet tanévzáró és oklevélátadó ünnepsége.



*Наукове видання*

## **L I M E S**

Науковий вісник Закарпатського угорського інституту ім. Ф. Ракоці II  
2017  
Том IV

*Угорською, українською та англійською мовами*

Друкується в авторській редакції з оригінал-макетів авторів

КОРЕКТУРА: *Г. Варцаба*  
ВЕРСТКА: *В. Товтін*  
ОБКЛАДИНКА: *K&P*

Видавництво: ТОВ «РІК-У», 88000, м. Ужгород, вул. Гагаріна, 36  
*Свідоцтво про внесення суб'єкта видавничої справи до Державного реєстру  
видавців, виготівників і розповсюджувачів видавничої продукції  
Серія ДК 5040 від 21 січня 2016 року*

Підписано до друку 15.12.2017 р. Формат 60x84/8.  
Папір офсет. Гарнітура: Times. Умовн друк. арк. 10,23. Тираж 250 прим.

**Адреса редакції:**  
90202 Берегове, пл. Кошута, 6,  
Закарпатський угорський інститут ім. Ф. Ракоці II  
Тел.: (03141) 4-24-35  
E-mail: [kiado@kmf.uz.ua](mailto:kiado@kmf.uz.ua)