

JÁSZKUNSAĞ

A TUDOMÁNYOS ISMERETTERJESZTŐ TÁRSULAT SZOLNOK MEGYEI SZERVEZETENEK FOLYÓIRATA

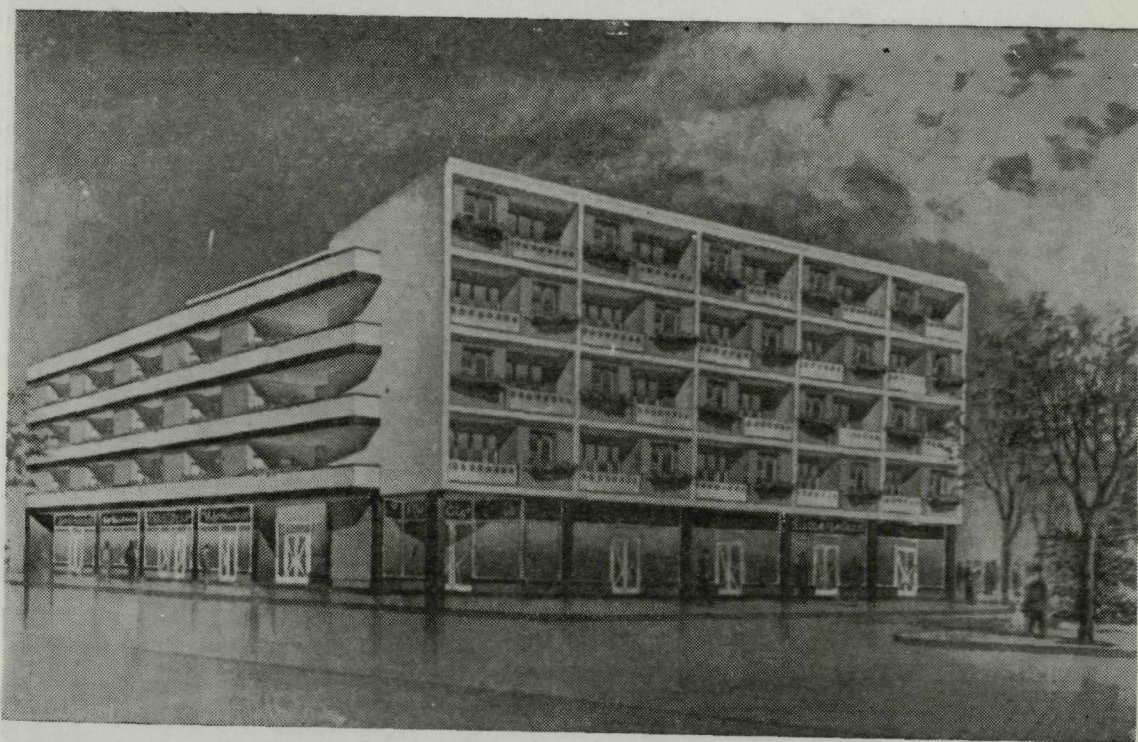

1963. JÚNIUS



IX. EVFOLYAM 2. SZ.

JÁSZKUNSÁG

A Tudományos Ismeretterjesztő Társulat
Szolnok Megyei Szervezetének folyóirata

Megjelenik negyedévenként

1963 június

IX. évfolyam, 2. szám.

Terjeszti a Magyar Posta Hírlapiroda

A szerkesztő bizottság elnöke:

Szurmáy Ernő

Szerkesztő bizottság:

Barna Gábor, Kisfaludi Sándor, Lévai István,
Mészáros Ferenc, Sári Mihály, Soós István

Felelős szerkesztő:

Kaposvári Gyula

Szerkesztőség: Szolnok, Kossuth tér 4.

Telefon: 23—50. — Csekkszám: 171—395—528.

Kéziratokat nem őrzünk meg és nem küldünk
vissza.

Kiadja a Szolnok megyei Néplap
Lapkiadó Vállalat

Felelős kiadó: Fülemen Lajos

Index-szám: 25 910

63-1559. Szolnok Megyei Nyomda V.

Felelős vezető: Mészáros Sándor

TARTALOM:

Lőrincz István: Tennivalók a sertéstenyésztés és hizlalás eredményességének javítása érdekében Szolnok megye tsz-eiben	49
Szolnok megyei képeskönyv	56
Barna Gábor: A községfejlesztési munka néhány elvi és gyakorlati kérdése	60
Balog János—Dr. Mezősi Károly: Berénytől Félegyházáig. Adatok Móra Ferenc családjának történetéhez	65
Csalog Zsolt: Régészeti kutatómunka Szolnok megyében	69
Dr. Zsadányi Guidó: Szolnoki művészek az 1910-es felvidéki vándorkiállításokon	78
Soltész Mária: „A hazáért elhangzott szó” munkásai. Gyorsírók a haladásért. (Első rész.)	82

Fórum:

Szolnok város központi tervpályázatáról ... (Füle Lajos)	85
Megnyílt a jászberényi Jász Múzeum új állandó kiállítása. (Tóth János)	89

Folyóiratszemle:

A Könyvtáros, Ifjú Kommunista, Magyar Mezőgazdaság Szolnok megyei vonatkozású cikkei (Sági Pál)	93
A Társulat életéből	91
Pályázati felhívás	95
Szolnok megyei bibliográfia (Sági Pál)	96

A címlapon:

A szolnoki Kossuth téren épülő új épület terve.
Tervezők: Dusa István—Kovács József
(Szolnok Megyei Tervező Iroda)

Tennivalók a sertéstenyésztés és hizlalás eredményességének javítása érdekében Szolnok megye tsz-eiben*

Szolnok megye természeti adottságai – a szarvasmarhatenyésztés mellett – különösen kedveztek a sertéstenyésztésnek. A sertésállomány kialakítására nagy hatással volt a megye gyenge takarmányozási helyzete. Az állományt a külterjes viszonyokat jól tűrő és a zsírhízalás igényeinek megfelelő magyar mangalica sertés alkotta.

A felszabadulás után a mezőgazdaság szocialista átszervezésével az állattenyésztési ágazatok közül a sertéstenyésztés iránya és a tenyésztett fajták változtak a leg-erőteljesebben. Ennek ellenére a termelőségvetkezetekben is – az 1952. évtől eltérően éppen ezen évek kedvezőtlen tapasztalatai alapján – a mangalica állomány elszaporítására fektették a fő súlyt. Míg az 1950-es évek végén is az állomány 60⁰/₀-a mangalica, 14⁰/₀ cornwall, 8⁰/₀ Berkshire és csak 18⁰/₀-a volt fehér hússertés. Ez az arány a megváltozott piaci igények, valamint a jobb takarmányozás és elhelyezés következtében 1962-re úgy toldott el a hússertés javára, hogy fehér hússertés lett – az össz-állományon belül – a termelőségvetkezeti közönsben 61,4⁰/₀, a háztáji gazdaságokban pedig 54,8⁰/₀.

Az állomány összetételére vonatkozó statisztikai adatokból megállapíthatjuk, hogy – a kocalétszámot figyelembevéve – még mindig magas a zsírsertések részesedési aránya. Ismerve a mangalica aránylag lassú fejlődését és kisebb szaporaságát, azonos termelési színvonal mellett is kisebb hústermelést lehet vele elérni, mint az azonos darabszámú fehér hússertés állománnyal. A hosszabb fejlődési időnek megfelelően magas a levágásra kerülő hizók életkora: átlagosan 14–15 hónap. Ezért a szükségesnél magasabb állományt vagyunk kénytelenek fenntartani. Ennek bizonyítására vizsgáljuk meg a KSH 1962. III. hó 1-i adatai alapján a sertésállomány összetételét.

Megnevezés	Malac:	Süldő: az összállomány	Hízó: százalékában	Tenyész:
Tanácsi összesen	19	53	18	10
Ezen belül tsz-nél	15	42	32	11
háztájiban	18	69	7	6

Az állomány összetétele nem mutat teljes képet a kivágás mértéke nélkül. Ha ezt megvizsgáljuk, megállapíthatjuk, hogy mind darabszámban – 1958. évhez viszonyítva

* A tanulmány felhasználja azokat az üzemgazdaságossági vizsgálatokat, amelyeket Kerekes György mg. mérnök a türkevei Vörös Csillag Tsz-ben végzett. A szerző ezúton fejezi ki köszönetét a nyújtott segítségért.

158⁰/₀ -, mind pedig minőségben javult ugyan a kivágás aránya, de még mindig alacsony. Pl. a III. havi létszámhoz viszonyítva a kivágás tanácsi szinten 59,4⁰/₀-os, háztáji gazdaságokban 66,9⁰/₀-os, termelészövetkezetekben pedig 77,4⁰/₀-os. Míg nálunk a kivágás alacsony, addig pl. 1959. évben Franciaországban 184⁰/₀-os, Dániában 141,8⁰/₀-os kivágást értek el.

Az alacsony kivágás ellenére lehet, hogy éppen ennek következtében még mindig hullámzó a hizottsertés termelés nemcsak saját vágásoknál, de a húsellátás alapját képező sertésfelvásárlásnál is. (A sertésfelvásárlás havi alakulását az 1. sz. ábra mutatja.) A havi ingadozások mellett világosan kivehetők a szezonális csúcsok is, amely részben a termelést közvetlen befolyásoló takarmányozás, részben a közvetve befolyásoló – nem megfelelő – kocakihasználás következménye.

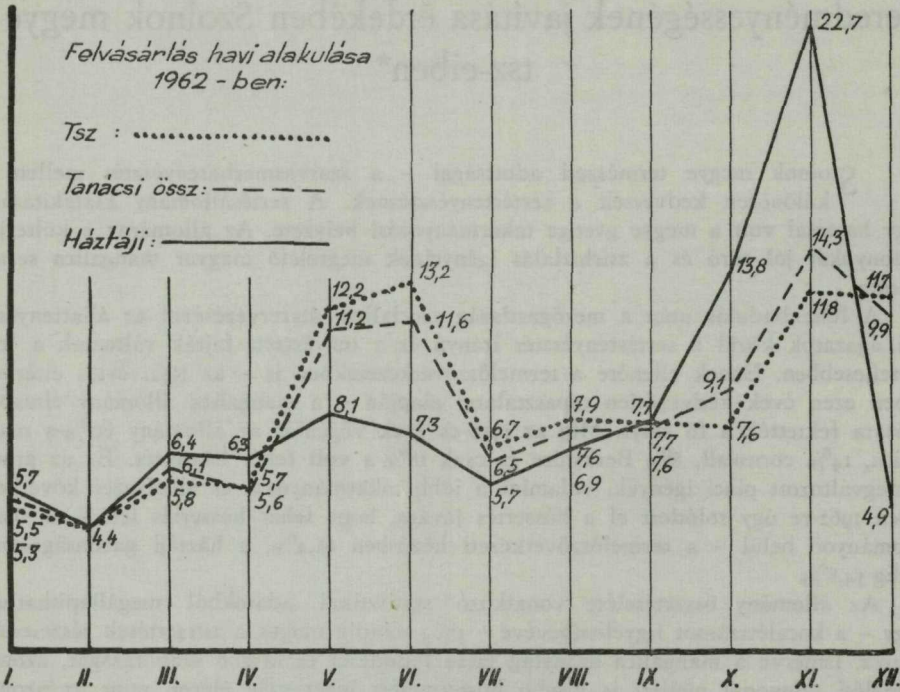

Ha az 1962. évi kocakihasználást, valamint a hasznosult szaporulatot vizsgáljuk, akkor a javulás ellenére is kedvezőtlen eredményeket kapunk. A termelészövetkezetekben a kocaállomány 140,9⁰/₀-a ellett le, ami azt jelenti, hogy a kocák kétévenként háromszor ellettek.

Szemléltetésképpen vizsgáljuk meg a 100 kocára jutó élő, valamint hasznosult szaporulat arányát az állami gazdaságokban és tsz-ekben:

Megnevezés:	Állami gazdaság		Termelészövetkezet	
	1961.	1962.	1961.	1962.
100 anyára jutó szaporulat	1112	1125	1024	1084
100 élve született szopósmalacra jutó elhullás %	7,6	10,6	11,3	9,5
100 anyára jutó haszn. szap.	930	886	702	806

A táblázatból is kitűnik, hogy lényegesen több a szaporulat, mint a választás, vagyis nagyfokú az időközbeni – betegség, rossz takarmányozás és elhelyezés miatti –

kiesés. Ez a tény azt mutatja, hogy a kocakihasználás mellett a legnagyobb probléma az alacsony felnevelési eredményben van. A teljesség kedvéért nem hagyható említés nélkül, hogy a fajták szaporasági eredményei csak lassú ütemben változnak. A Törzskönyvi Felügyelőség adatai szerint 1957. évtől 1962. évig a mangalica 1,02⁰/₀-kal, a fehérhússertés 1,2⁰/₀-kal lett szaporább. A felnevelési eredmények javítása viszont 1962-ben az 1961. évhez viszonyítva 100 anyakocára jutó hasznosult szaporulatnál 104 db-os növekedést jelentett.

A kocakihasználást vizsgálva felvetődik a kérdés, vajon speciális okai vannak-e a kedvezőtlen kocakihasználás eredményeinek. Erre szintén a Törzskönyvi Felügyelőség adatai adják meg a választ, hogy nem. Hiszen több állami gazdaságban, termelészövetkezetben jó kocakihasználással dolgoznak. Nagyobb arányú kocakihasználás esetében természetesen növekednek a takarmányozási igények. Nem vitás, hogy ezek kielégítéséről az eredmények érdekében gondoskodni kell, mivel a vemhes, a szoptató és üresen álló kocáktól is más-más élettani teljesítményeket kívánunk, természetes, hogy a szükséges tápanyag is eltérő.

Tenyészcocák tápanyagszükséglete eltérő kocakihasználáskor:

Koca kihasználási százalék:	Fehér hússertés:		Mangalica:	
	Ke.	Ef.	Ke.	Ef.
		éves szükséglete	kilogrammban	
100	722	111	547	77
140	834	128	640	90
180	946	147	733	103

A fenti adatokból is látható, hogy a kocakihasználás fokozásában a tápanyagok mennyisége nem egyenes arányban, hanem lényegesen kisebb mértékben nő. Ha a fenti adatokat a kocánkénti éves szaporulattal vetjük egybe, nyilvánvaló, hogy a kocakihasználás javítása igen belterjes eljárás. Átlagos szaporasági adatok alapján egy malac előállításához szükséges táplálóanyagigény annál kisebb, minél nagyobb a kocakihasználás mértéke.

A jelenlegi sertésenyésztésünkben egy kedvezőtlen jelenség is tapasztalható a kocatartásban, mégpedig az, hogy főleg a termelészövetkezetek takarmányhiánya hivatkozva 1-2 éves tenyésztés után kiselejtezik a kocákat. Tudott tény, hogy minél fiatalabb korban kerül a tenyészkoca selejtezésre, annál költségesebb az 1 állat előállítása és annál nagyobb hányad szükséges a tenyészállomány pótlására. Ha a kocakihasználást a különböző korban történő selejtezés szerint vizsgáljuk, akkor 1 db malac előállításához szükséges napok száma az alábbiak szerint alakul:

2 éves korbani selejtezéskor	130 ⁰ / ₀ -os kocakihasználás	= 91 nap,
4 „ „ „	130 ⁰ / ₀ -os „	= 43 „
4 „ „ „	160 ⁰ / ₀ -os „	= 36 „
4 „ „ „	200 ⁰ / ₀ -os „	= 30 „

Ezek a számok hűen érzékelhetik a koca felnevelési idejét és a ténylegesen termelésben töltött idő arányát a szaporulatra vonatkozóan.

A termelési és zootechnikai adatok vizsgálata mellett lényeges az üzemgazdasági megfigyelés is. A sertésenyésztésre és tartásra vonatkozó ilyenirányú megfigyeléseink közül csak az üzemi viszonyok két fontos területére –

- a sertésférőhelyek kihasználására és
- az önköltség alakulással szorosan összefüggő jelenségekre térünk ki.

Mindkét kérdést a túrkevei „Vörös Csillag” Termelészövetkezetnél vizsgáltuk meg. Fel kell hívnunk a figyelmet arra, hogy a kiválasztott termelészövetkezet eredményeinél jobb is, rosszabb is előfordul a megyében. Azok a hibák azonban, amelyekre rá kívánunk mutatni, mégis minden termelészövetkezeti vezető számára

tanulságul szolgálhatnak. Megfigyeléseink során megállapítottuk, hogy az állati férőhelyek kihasználási fokának vizsgálatával gyakorlati szakembereink keveset foglalkoznak, pedig nem érdektelen ennek vizsgálata. A sertésstenyésztés esetében ez annál is figyelemre méltóbb, mert a sertésállomány szaporasága és rövid nevelési ideje miatt könnyen észrevehető, tehát a hibákat módunkban van gyorsan megszüntetni.

A túrkevei „Vörös Csillag” termelőszövetkezetnek 1961. évben átlagban 475 db anyakocája volt. Egész évi szaporulat 4346 malac. Rendelkezésre álló fiaztató férőhelyek száma 342. (A fiaztató férőhelyek kihasználási fokát a 2. sz. ábra szemlélteti.) Megállapítható, hogy a sertésfiaztatók kihasználása nem egyenletes, de az is tény,

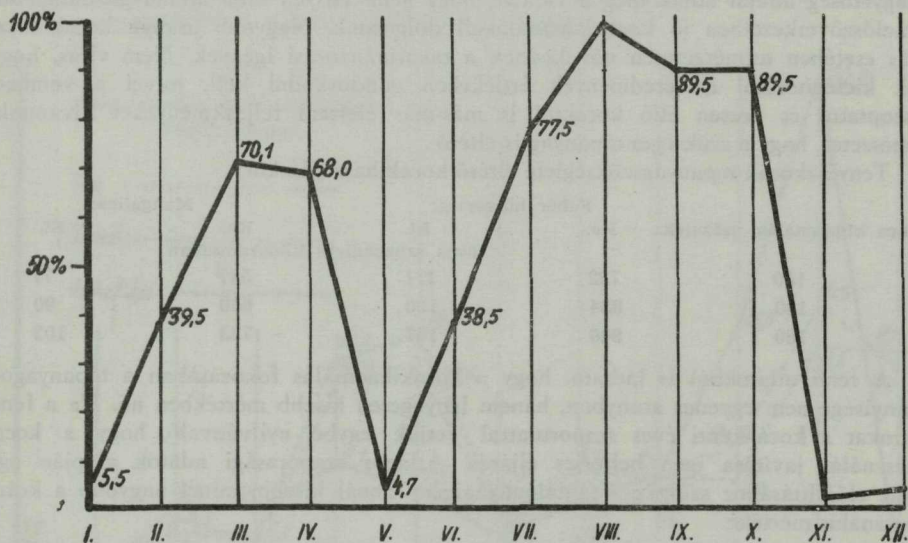

hogy az 1961. évi átlagos kocalétszámhoz viszonyítva túlméretezett a fiaztató férőhelyek száma. Ha a tsz 1,75-ös fialási fordulójával számolunk és a fialások időpontját helyesen állítjuk be, a rendelkezésre álló 342 kutrira 777 db kocához is elegendő volna. Így a termelőszövetkezetnek 1,63-szor annyi férőhelye van, mint a szükséges. Egy kutrira éves amortizációja 113 Ft. Ebből 1 malacra 1961. évben 8,92 Ft jut. Ha az 1961. évi fialási átlag figyelembevételével teljes kocakihasználásra számolunk, akkor 1 db malacra csak 5,48 Ft épület amortizáció jut. (A többi sertésférőhelyek együttes kihasználási fokát a 3. sz. ábra mutatja.)

A sertésférőhelyek együttes kihasználásának vizsgálatánál azt kaptuk eredményül, hogy a sertésszállások évi átlagos kihasználási foka 74,7⁰/o-os. A kihasználás nem egyenletes és az átlagtól elég nagy eltérések mutatkoznak. Teljes kihasználás mellett 1 férőhelyre eső amortizáció 1 évre 6,78 Ft lenne, de az 1961. évi kihasználási fok miatt ez 9,06 Ft-ra emelkedik.

Mielőtt a vizsgált termelőszövetkezet önköltség alakulásával foglalkoznánk, megnéztük a felhasznált takarmányok mennyiségét, tápanyagtartalmát, illetve a takarmányozás szakszerűségét. A süldőtartást nem vizsgáltuk meg, csak a kocatartás és sertés-hízalás takarmányozásával foglalkoztunk. Ennek eredményéről az alábbi táblázat ad áttekintést:

Megnevezés	Szükségl. normatíva szerint		Feleletve 1961. évben		Me., kg Hiány	
	Kem. ért.	Em. feh.	Kem. ért.	Em. feh.	Kem. ért.	Em. feh.
Kocatartás	400	321 67	320	279 54	20,0	19,7
Hízósértés	939	792 156	650	934 98	30,7	37,1

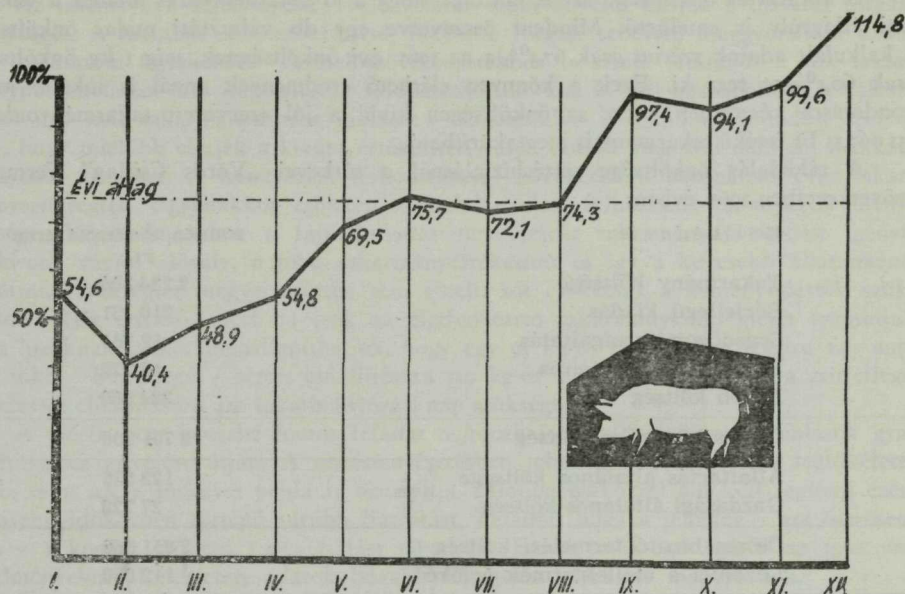

A közölt adatokhoz hozzátartozik még az is, hogy a kocartásban ugyan biztosított volt az 1:5,9 megfelelő táparány, de a sertéshízlásban az 1:6 táparány helyett tágabb, 1:6,6 táparánnyal etettek. Részben tehát a helytelen takarmányozásnak, de a kocartásban az alacsony fialási átlagnak köszönhető az, hogy az önköltség magas.

Az önköltséget a kocartásnál egyrészt tényszámokkal, másrészt kalkulált számokkal mutatjuk be.

Kocartás önköltsége elszámoló áron a türkevei „Vörös Csillag” Termelőszövetkezeti szervezetben 1961. évben:

Költségnem:	Tény: költség	Kalkulált* Ft
Átlag költség	353 234	181 718
Takarmány költsége	1 104 211	873 143
Bérjellegű kiadás munkaegys. + közteher)	295 349	190 823
Segédüzemi szolgáltatás	35 136	18 493
Értécsökkenési leírás	81 489	42 888
Egyéb költség	45 992	32 538
Összes közvetlen költség	1 915 411	1 339 603
Általános költség (állattartásra)	161 193	84 890
Gazdasági általános költség	175 818	92 535
Összes bruttó termelési költség	2 252 422	1 517 028
Levonva a melléktermék értéke	17 202	16 500
Marad nettó termelési költség	2 235 220	1 500 528
Leválasztott malacok száma		4767 db
„ „ „ súly	67 791 Ft	318 78 Ft
1 db leválasztott malac önköltsége	468,92 Ft	318,78 Ft
1 kg önköltsége	32,56 Ft	19,67 Ft
Választási átlagsúly	14,40 kg	16,— kg

* = a kalkulált önköltség 250 db kocára 10 db felnevelési átlaggal vonatkozik.

A kocartatás önköltsége azt is igazolja, hogy a jó takarmányozás mellett a választási átlagsúly is emelhető. Mindent összevetve egy db választási malac önköltsége a kalkulált adatok szerint csak 67,3⁰/₀-a az 1961. évi önköltségnek, míg 1 kg önköltsége csak 60,5⁰/₀-ot tesz ki. Ezek a könnyen elérhető eredmények annál is inkább megfontolásra készítenek, mert az önköltségen kívül a jól szervezett takarmányozással 231 067,15 Ft értékű takarmány is megtakarítható.

A ráhízalás önköltsége sertéshízalásnál a türkevei „Vörös Csillag” Termelőszövetkezetben 1961. évben:

Költségnem:	Költség elszámoló áron Ft
Takarmány költség	2 234 300
Bérjellegű kiadás	210 131
Segédüzemi szolgáltatás	12 784
Értékesítési leírás	19 722
Egyéb költség	224 569
Összes közvetlen költség	2 701 506
Állattartás általános költsége	122 335
Gazdasági általános költség	27 728
Összes bruttó termelési költség	2 851 569
Levonva a melléktermék értéke	112 058
Marad nettó termelési költség	2 739 511
Ráhízalt súly	183 380 kg
1 kg ráhízalás önköltsége	14,72 Ft
1 kg értékesítési ára	15,00 Ft
Eredmény	0,38 Ft

Tehát bebizonyított az, hogy a kocartatás helyes megszervezésével lehet a sertéshízalás eredményeit megjavítani. A rövid üzemgazdasági összefoglalás tehát néhány fontos körülményre hívja fel a figyelmet és segítséget ad ahhoz, hogy a jövőbeni célkitűzéseinket tisztázzuk.

Hogy a sertéstenyésztés termelékenyebb, belterjesebb legyen, annak érdekében a távlati időben

- tovább kell javítani a fajtaarányt a fehér hússertés javára;
- fokozni kell a kocakihasználást.

Ezért már 1963. évben tovább haladva az elmúlt években megkezdett úton, mindinkább fokozni kell a több húst és kevesebb fehérárut adó sertések tenyésztését. A hússertések közül is a gyorsabban növekvő, s a több malacot adó magyar – nagy fehér – hússertéseket kell elsősorban elterjeszteni. Mindenütt, ahol nem egészen mostohák az elhelyezési és takarmányozási körülmények, a magyar fehérhússertés tisztá vérben való tenyésztését kell célul kitűzni. Ahol a tartási körülmények egyelőre csak a mangalica, vagy más – igénytelenebb fajta – kocatörzs beállítását teszi kívánatosná, árusüldő előállítására céljából ezek keresztezését a továbbiakban is hasznosnak tartjuk.

A hússertések arányszámának növelését lehetővé teszi: a tartási feltételek javulása és a szakszerű takarmányozás megvalósítása. A fehérjeellátás tekintetében a hússertésfajták igényesebbek. Ugyanakkor vetésszerkezetünkben kiterjedtebb a pillangós-virágú növények termesztése. A tejtermelés növelése pedig lehetőséget ad arra, hogy a sertések számára évről évre több fölözött tejet és egyéb tejterméket adjunk. A takarmányok minősége javul azzal is, hogy szélesebb körben térünk, illetve térhetünk át a takarmánykoncentrátumok és sertéstápok gyártására, etetésére.

Az intenzívebb sertésfajtákra való áttérés útján növelni tudjuk a hizlalás forgási sebességét. A hizlalási idő lerövidítése, illetve a forgási sebesség meggyorsítása azonban korántsem fajtakérdés. Termelőszövetkezetekben is szinte általános a sok takarmánypocsékolással járó improduktív süldőztetési idő. Ezt ki kell küszöbölni, s a választástól úgy kell takarmányozni a malacot – kihasználva a fiatalkori fejlődési erélyét is –, hogy mielőbb elérjék a kívánt értékesítési súlyt. Külön meg kell említeni a takarmányozás kérdését. A húsertések térhódításával növekedik a kocánkénti éves takarmányszükséglet. Ugyanakkor csökken a hizlalás alatt felhasznált tápanyagok mennyisége. Végeredményben a fajtaeltolódás nem jelent takarmánynövekedési igényt. A kisebb vágási élsúly, a jobb takarmányértékesítés és így a kevesebb állatonkénti takarmányszükséglet megyei szinten sem emeli, sőt csökkenti a keményítőérték szükségletet. (Ez érthető, mert ha csak az életfenntartó takarmányszükségletét számoljuk ki a hizóknak, akkor megállapíthatjuk, hogy egy 95 kg-os bacon előállítására 240 nap, egy töke – húsjellegű – sertés előállítására 130 kg-os súlyra 360 nap, míg a zsírszerű töke-sertés előállítására 420 takarmányozási nap szükséges.)

A másik nem kevésbé fontos feladat a kocák jobb kihasználása, a fialások gyakoriságának növelése útján. A sertésenyésztésben jelenleg a kocatartás a legtokéletesebb, mint azt a türkevei példa is bizonyítja. Minden eszközzel elő kell segíteni ezért a kisebb időközben történő sűrűbb fiaztatást. Feladat, hogy a jelenleg – tsz összesenben – 1 kocára eső évi 1,4-es fialást növeljük. Ennek szükségességéről az 1962. évi eredményeknél ismertetett adatok bővebb fejtegetés nélkül is meggyőznek.

Egész sertésenyésztésünk termelékenységét változatlan takarmánybázis és fajtaarány viszonyok között is igen nagymértékben – mintegy 30⁰/₀-kal javíthatjuk –, ha javul a kocaforgó, valamint az okszerű takarmányozás révén a sertések fiatalabb korban érik el a kivágáskori élsúlyukat és kisebb a felnevelési veszteség.

A húsertésenyésztés, a sertés-hústermelés növelésének fontos tényezője a malacok szakszerű felnevelése. A szopómalacok 3–4 hetes koron túl csak a szopási idő alatt tarthatók együtt az anyjukkal, egyébként a kocáktól leválasztva legyenek. A malacokat 2–3 hetes koruktól kezdve fokozatosan rá kell szorítani a szilárd takarmányfogyasztásra úgy, hogy választáskor testsúlyuk 4⁰/₀-ának megfelelő szilárd takarmányt jóízűen fogyasszanak. Ha ez nem történik meg, a választás után – mint ahogy eddig általában tapasztalható – nagymérvű elhullással kell számolni. A leválasztott malacok 20–25 kg-os súlyig lehetőleg maradjanak a kutyricákban. Ezután kerüljenek csak a falkába. A falkalétszám ne legyen 20–30 db-nál nagyobb, mert a nagyobb falkák esetében rosszabbak a nevelési eredmények. Választás után fokozatos átmenettel változtassunk az etetési és elhelyezési módszereken.

Összefoglalva megállapítható, hogy a fajtaarányt a rendelkezésre álló állati fehérje mennyisége és aránya határozza meg. Adott takarmányozás esetében tehát azt a fajtát, illetve hasznosítási módot kell választani, amit a fehérje mennyisége megenged. A jelenlegi takarmányozási lehetőségeink lehetővé teszik, hogy a húsertés és a zsírsertés – jelen esetben a keresztezett sertések – rovasára tovább növekedjen.

Végül elsőrendű feladat még a tenyésztési feladatok előtt is a sertésenyésztésben dolgozók szakmai képzettségének fokozása. Jelenleg tsz-ekben a sertésenyésztésben dolgozó 1212 személy közül 92,1⁰/₀-nak a gyakorlaton kívül semmilyen szakmai képzettsége nincs. Részben a szaktudás hiánya, részben pedig a munkahely és a lakás közötti távolság az oka a rosszabb eredményeknek és a nagy munkaerővándorlásnak.

A sertésenyésztés gazdaságossága és jövedelmezősége tehát csak akkor biztosított, ha a tartási és tenyésztési színvonal emelésével együtt a gondozók szakmai képzettségét is megfelelő formában biztosítjuk.

Lőrincz István

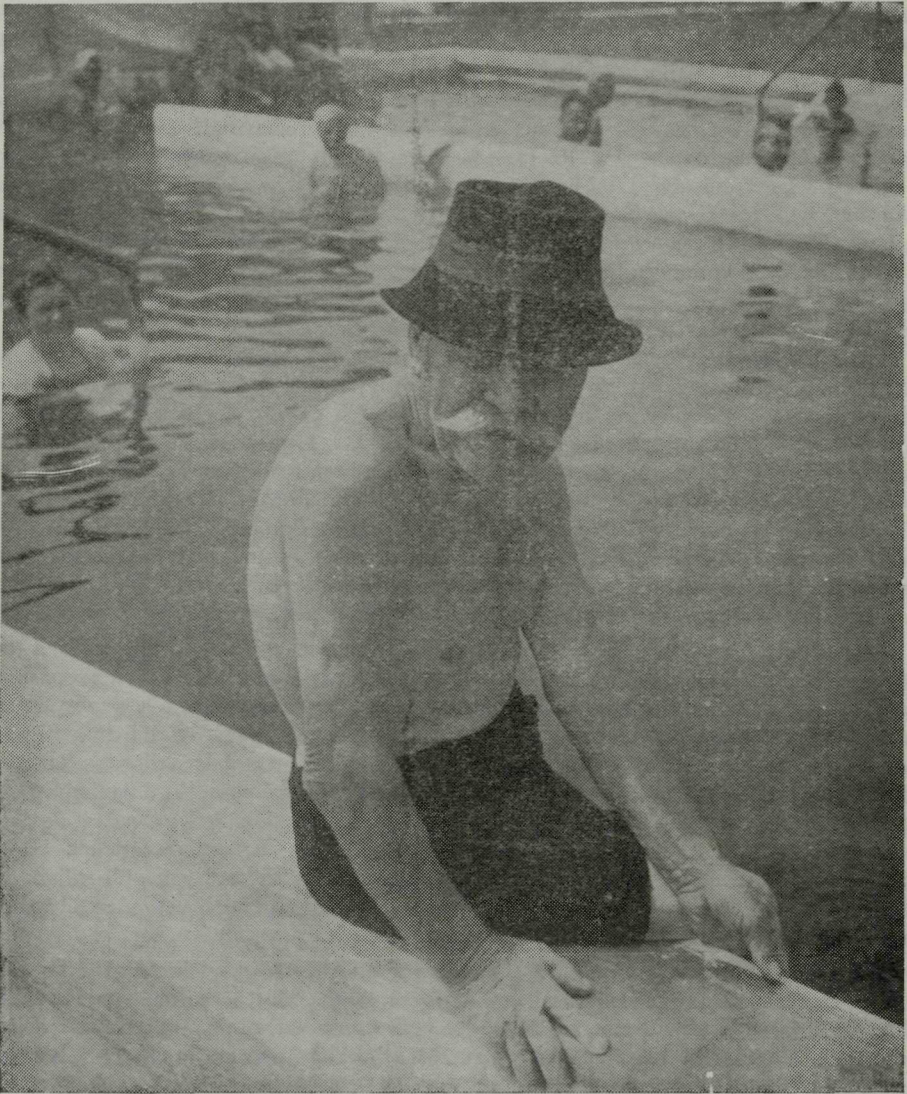

A túrkevei strandfürdőben. (Foto: MTI)



A nemrég felavatott egészségügyi szakiskola részlete Szolnokon



Műtrágyaszórás a Nagykunságban



Bővül a Tiszamenti Vegyiművek Szolnokon

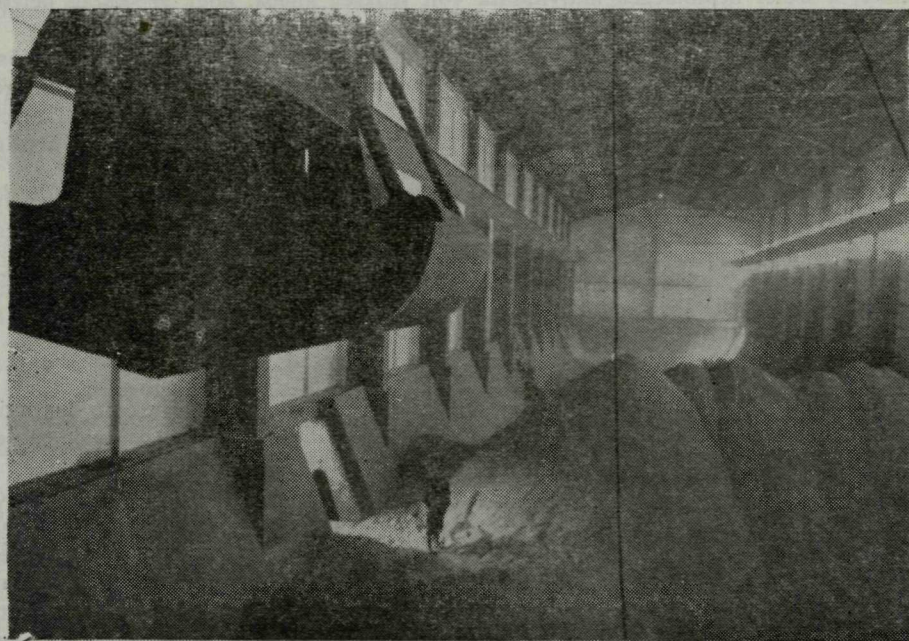

A szuperfoszfát raktár belseje

A községfejlesztési munka néhány elvi és gyakorlati kérdése

„A községfejlesztés célja, hogy ...mind nagyobb mértékben kielégítse a község (város) lakosságának gazdasági, szociális és kulturális szükségleteit, a dolgozók mind szélesebb rétegeit bevonja az állami feladatok végrehajtásába.”

(1958. évi 7. tvr.)

A mai községfejlesztési munka alapjait a háború okozta károk helyreállításának időszakában raktuk le. A faszimus felett aratott győzelem után megnyilt a magyar nép előtt az alkotás lehetősége és szabadsága. A lerombolt iskolák, a megromgált hidak, üszkös romokká lett ipari üzemek azonban nem biztosították az alkotó munka tárgyi feltételeit, alig adtak reményt a normális élet gyors beindítására. A háború okozta károk helyreállításának gigászi feladatát a háborúban tönkrement ország nem vállalhatta magára. Nagymérvű társadalmi összefogásra, határtalan lelkesedésre, a széles néptömegek aktivitására volt szükség ahhoz, hogy az ország helyreállításának munkája megkezdődhessen és gyors eredményekre vezessen.

A Magyar Kommunista Párt vezetésével, a lakosság széles tömegeinek mozgósításával indult meg és folyt eredményesen az újjáépítési munka. A lakosság tömeges részvétele, mérhetetlen anyagi ereje mellett, jelentős politikai erőt is képvisel. Ez volt az az akció, melyből a dolgozók egyértelműen megismerték: „Miénk az ország, magunknak építjük”.

Sajnos, ezt a szinte egész népünket magával ragadó, sodró lendületet a személyi kultuszból fakadó szektáns vezetés gazdasági és politikai hibái leféke ték. Joggal állapították meg pártunk VIII. kongresszusának irányelvei: „A dogmatikus-szektáns irányzat képviselői mérhetetlen károkat okoznak a szocializmus ügyének, mert magatartásukkal gyengítik a párt egységét, lazítják a párt és a tömegek kapcsolatát, a munkás-paraszt szövetséget, (kiemelés tőlem), nehezítik a munkásosztály és az értelmiség együttműködését”.

Megyénk sem volt mentes ezektől a hibáktól, és így érthető, hogy a lakosság nagyarányú részvétele az állami ügyek vitelében formálissá vált, erősen csökkent és lényegében csak a tanácstagi tevékenységre korlátozódott.

A személyi kultusz káros tevékenységének feltárására, majd gyökeres felszámolására tett párt- és kormányintézkedések megteremtették azt a légkört, mely lehetőséget biztosított az intézményes községfejlesztési munka beindítására. Az Elnöki Tanács 1955. évi 4. tvr.-e lehetőséget adott tanácsainknak az állami eszközök évenként kivetett községfejlesztési hozzájárulással való kiegészítésére. Ezt a munkát javította és szélesítette ki a Magyar Szocialista Munkáspárt Politikai Bizottságának ide vonatkozó határozata alapján a fentebb már idézett 1958. évi 7. sz. tvr. A Politikai Bizott-

ság határozata és a megalkotott jogszabály abból az alapvető elvből indult ki, hogy „a párt akkor küzd céljaiért eredményesen, mikor széles dolgozó tömegek bizalmát, c s e l e k v ő t á m o g a t á s á t élvezzi” és, hogy „a tömegek megnyerése, támogatása nélkül nincs népi hatalom és nincs szocialista építés”. (Kiemelés tőlem.) Ezekkel az intézkedésekkel teremtődött meg a községpolitika szerves részét képező községfejlesztési munka, mint jogi intézmény, és lett kormányzatunk célkitűzései megvalósításának hatásos eszköze.

A községfejlesztési munka legfontosabb jellemző sajátosságai három – egymással szoros összefüggésben lévő – megállapításba sűrítethetők:

1. A községfejlesztési tevékenység a helyi erőforrások feltárásának legeredményesebb eszköze.
2. A községfejlesztési munka tömegmozgalom, a szocialista demokratizmus szélesítésének hatásos formája.
3. A szocialista tudat kialakítására gyakorolt hatása igen jelentős.

A továbbiakban e kérdések köré csoportosítva vizsgálom a megyénkben kialakult községfejlesztési tevékenységet és kísérlem meg néhány jellemző vonását általánosítani.

Helyi erőforrások feltárása

A helyi erőforrások feltárásának vizsgálatánál nem szabad figyelmen kívül hagyunk, hogy nemcsak anyagi, hanem erkölcsi, politikai erőforrásokról is szó van a községfejlesztés területén.

A községfejlesztés anyagi eszközeit központi forrásból és helyi forrásból származókra bonthatjuk. A helyi erőforrások egyrészt a területen lévő szövetkezeti szervek, valamint községfejlesztési alapból működtetett intézmények bevételeiből, másrészt pedig a lakosságtól származó bevételekből erednek. Vizsgálódásainkban csak ez utóbbiakkal kívánok foglalkozni. Példaképpen az 1962. évi községfejlesztési zárszámadás adatait használjuk fel Szolnok megyéből.

A lakosságtól származó eszközök között a lakosság pénzübeni községfejlesztési hozzájárulását és végzett társadalmi munkáját különböztetjük meg. Ismeretes, a lakosság anyagi, pénzübeni hozzájárulását a helyi tanácsok tételesen, 50–300 Ft közötti összegben állapíthatják meg. A lakosság pénzübeni hozzájárulása a községfejlesztési alap összes bevételeinek mintegy 18,2⁰/₀-át tette ki. Ez a százalékos részesedés is bizonyítja, de egyéb tapasztalatainkból is nyilvánvaló, hogy helyi tanácsaink jórésze megközelítően sem él a törvényadta lehetőséggel, nem értették meg, hogy a községfejlesztés intézményének éppen a helyi erőforrások feltárásában van a lényege. A kivetett tételes községfejlesztési hozzájárulás összege csak egy-két kivételes esetben éri el a kivethető maximumot.

A helyi erőforrások feltárásának lehetőségét az is bizonyítja, hogy a lakosság igen sok helyen önkéntes hozzájárulásokat is fizet be – Jászfényszaru, Törökszentmiklós, Jászárokszállás, Jászsalsószentgyörgy, stb. –, ha a tanács által megállapított tervfeladatok megvalósításával egyetért, ha azok közvetlenül szükségleteinek kielégítését célozzák.

A lakosságtól származó anyagi erők másik és a községfejlesztés szempontjából (a szocialista demokratizmus szélesítése, tudatformálása) döntőbb forrása a lakosság önzetlen társadalmi munkája. Az elvégzett társadalmi munka pénzüben kifejezett értéke nem tenné indokolttá, hogy a lakosság pénzübeni hozzájárulásánál fontosabbnak, döntőbbnek nevezzük. 1962-ben az összes teljesített bevételeknek a társadalmi munka értéke (11 857 forint) csak 13⁰/₀-át teszi ki.

Gazdasági jelentőségét az növeli meg, hogy fokozzák az ország munkaerőkapaci-

tását és olyan munkatartalékokat tárnak fel, melyek más módon a népgazdaság fejlesztésébe nem volnának bekapcsolhatók. Nem közömbös megemlíteni azt sem, hogy a létesítmények műszaki terveinek társadalmi munkában történő elkészítése teremtette meg a lehetőségét a műszaki értelmiség bevonásának az állami munkába, csak ez a módszer volt képes a társadalmi rétegben rejlő erőtartalékok feltárására. Egyes tanácsok, és itt elsősorban Törökszentmiklós és Jászjákóhalma tanácsait kell kiemelni, megértették a társadalmi munkavégzés gazdasági jelentőségét és a községfejlesztési munkában ez tette lehetővé kimagasló eredmények elérését.

A helyi erőforrások feltárásának lehetősége – nem elhanyagolható módon – abban is rejlik, hogy a községfejlesztési alap eszközeit ott használják fel, ahol azok begyűjtésre kerültek. A dolgozóknban élő lokálpatrióta szemlélet, annak tudata, hogy saját lakóhelyük, szülővárosuk fejlesztését szolgálják hozzájárulásukkal, sokkal inkább érdekelte teszi őket kötelezettségeik teljesítésében. Ezt a húzóerőt használt fel kormányzatunk, amikor a községfejlesztési hozzájárulást és a jövedelemadót együttes kezelésbe vonta és így a községfejlesztés segítségével az állami bevételek számára is jobban megközelíthetővé tette a helyi erőforrásokat. Ez az intézkedés nagymértékben elősegítette az adótervek teljesítését is.

Mint azt az 1958. évi 7. tvr. megállapítja, a községfejlesztés célja a lakosság szükségleteinek egyre növekvő mértékben történő kielégítése. A felszabadulás óta eltelt időben dolgozó népünk egyre inkább megértette, hogy a magán- és a közérdek egymástól elválaszthatatlan. Úgy gondolom, nem kisebbítem az e területen elért eredményeinket, ha megállapítom, hogy lakosságunk jórészenek tudatában azonban az érdekek sorrendje ma még valahogy így alakul: Az én érdekem, a mi utcánk érdeke, a mi kerületünk érdeke, a mi városunk érdeke és csak ezután következik az országos érdek. Amennyire helytelen a kisebb és nagyobb közösségek érdekeinek szétválasztása, annyira szükséges azonban, hogy ezt a meglévő tényt a helyi erőforrások minél nagyobb mértékű feltárására használjuk fel. Gyakorlatilag az a tapasztalatunk, hogy azokon a helyeken, ahol a lakosság elsődleges szükségleteit közvetlenül szolgáló létesítményeket valósítanak meg, ott nagymértékben növekszik a lakosság aktív részvétele a községfejlesztési feladatok megvalósításában. Példaként említeném meg, hogy a kommunális ellátás 7 fajta feladatcsoportjára, mint a járdaépítés, vízhálózatépítés, villanyhálózatépítés, parkosítás, fásítás, stb., a teljesített összes társadalmi munkának 87,2⁰/₀-a esik, ugyanakkor a további, kb. 70 feladatcsoportra csak annak 12,8⁰/₀-a. Úgy gondolom, e számok szemléletesen bizonyítják, hogy a helyi erőforrások feltárásában csak akkor érhetőek el sikerek, ha a lakosság elsődleges anyagi szükségleteinek kielégítésére koncentrálnak erőinket.

A községfejlesztés, mint a szocialista demokratizmus szélesítésének eszköze

Az SZKP XXII. kongresszusának, valamint az MSZMP VIII. kongresszusának határozataiból világosan áll előttünk, hogy az állam elhalása klasszikus elméletének alapfeltétele a szocialista demokratizmus egyre nagyobb mértékű szélesítése, a társadalmi öngazgatás növekvő kiterjesztése. Az elmúlt évekkel szemben ma már tudjuk, hogy a szocialista demokratizmus szélesítését nem lehet szavakkal megoldani. Egyetlen járható út van és ez: egyre több dolgozót vonni be aktívan az állami ügyek vitelébe, a feladatok végrehajtásába. Ezt természetesen nemcsak a szocialista demokratizmus szélesítése, hanem pártunk egész szövetségi politikája is megköveteli.

A községfejlesztési munka területén ennek általánosságban példamutató, ugyanakkor sajátos formái fejlődtek ki. Az érvényben lévő jogszabályok kötelezően írják elő, hogy a községfejlesztési terveket jóváhagyás előtt a lakosság széles rétegeivel kell megtárgyalni, jóváhagyás után pedig meg kell ismertetni a lakossággal, széles

nyilvánosságot kell biztosítani számára. Tapasztalataink szerint e tekintetben az állami munka más területein is hasznosítható például szolgál a községfejlesztés. Torzítanánk azonban a valóságot, ha kijelentenénk, hogy a fentebb idézett törvényi rendelkezéseket maradéktalanul betartják tanácsaink, illetve tanácsí vezetőink. Az 1963. évi községfejlesztési tervet tanácsaink a lakosságnak közel 40⁰/₀-ával tárgyalták meg jóváhagyás előtt. Ez igen jó eredménynek tekinthető, bár a demokratizmus szélesítésének nem jelenti a végső határát. Találkozunk olyan gondolkodásmóddal is, miszerint minél kevesebb embert hallgatok meg, annál kevesebb vélemény hangzik el, annál könnyebb döntenem. A valóság az, hogy az így készült tervekben ténylegesen kevesebb ember véleménye tükröződik és így annak végrehajtását is kevesebben támogatják.

A községfejlesztési munka tanácsí feladat, de a jó községfejlesztési munka nem csak tanácsí feladat. Tömegszervezeteink és elsősorban a Hazafias Népfrontbizottság támogatása nélkül jelenlegi eredményeink fokozása nehezen képzelhető el.

A községfejlesztési munka sajátos demokratizáló ereje a társadalmi munkavégzésben van. Ez az a terület, ahol munkások, parasztok és értelmiségiek egyaránt és korlátlan létszámban vonhatók be az állami feladatok végrehajtásába. Megyénk eredményei állandó fejlődést mutatnak és jónak mondhatók. 1962-ben több mint 70 000 ember vett részt a községfejlesztési társadalmi munkában.

Tévedés lenne azt hinni, hogy a társadalmi munkában résztvevők e tevékenységüket csak fizikai részvételnek tekintik. A kollektív munkavégzés során megismerik településük gondjait, bajait, véleményt nyilvánítanak a tanács által folytatott községpolitikáról, megtanulják, megismerik az állami munka egyes problémáit és mindezen keresztül olyan emberekké válnak, akik egyrészt érdemben tudnak beleszólni a tanácsok munkájába, másrészt bele is kívánnak szólni abba.

Nem hanyagolható el az a tény sem, hogy a társadalmi munkában résztvevők tevékenységük során ellenőrzést is képesek gyakorolni a tanács tevékenysége felett. Észreveszik, a kollektív bölcsesség megnyilatkozásaként észrevételezik a hibákat, a helytelen elhatározásokat.

A fent elmondottak alapján állítottam a bevezetőben, hogy a községfejlesztési munka tömegmozgalom és csak ott járnak el helyesen annak irányításában, végrehajtásában, ahol annak is tekintik azt.

A szocialista demokratizmus szélesítésénél kell azt a kérdést is megvizsgálni, hogy a községfejlesztés szervezetszerű társadalmi irányító szerve a Községfejlesztési Állandó Bizottság milyen szerephez jut. Az állandó bizottságokról szólva törvényeink megállapítják, hogy azoknak javaslattevő, véleményező, ellenőrző hatáskörük van. A legtöbb állandó bizottság a megszabott keretek között akkor végez aktív munkát, ha a kiküldő tanács olyan feladatokkal látja el, melyben nemcsak fent felsorolt, hanem bizonyos tekintetben döntési lehetőségei is vannak. Úgy gondolom, a szocialista demokratizmus szélesítésének itt egy tartalmi problémájával kerülünk kapcsolatba. A demokratizmus szélesítésének, az állami munkában résztvevők számszerű növekedése mellett, a hatáskörök társadalmosításában is kifejezésre kell jutnia. Pártunk és kormányunk irányelvei és intézkedései már eddig szolgáltatottak erre vonatkozóan jó néhány példát. Helyes lenne megvizsgálni, hogy egyes kérdésekben a végleges döntési jogkör átadása az állandó bizottságoknak miként hatna aktivitásuk növekedésére, mennyiben járulna hozzá a társadalmi öngazgatás megteremtéséért végzett tevékenység hatékonyságához.

A tudatformálás

Az előző részekben kifejtettekből – úgy gondolom – már kibontakoztak a községfejlesztési munka szocialista tudatformáló erejének körvonalai. Az emberközelség, mely itt megnyilvánul, a dolgozók széles tömegei számára a párt politikájának elsőd-

leges hordozójává teszi a községfejlesztési munkát. Nyilvánvaló, hogy a párt politikájának helyességét a lakosság legnagyobb tömege azon igényei kielégítésének állásából ítéli meg, mellyel naponként találkozik. Jellegetes példaként említem meg egyik községünket, ahol a kultúrház építéséhez a lakosság e szavakkal tagadta meg a társadalmi munkát: „Fényes csizmában szeretnék a kultúrházba menni”. Meg kell állapítani, hogy ez az álláspont lényegében helyes volt. E községben elfelejtkeztek a vezetők arról, hogy alapvetőbb szükséglet a villany, a járda, a jó ivóvízellátás megteremtése, mint az erejüket meghaladó kultúrházépítés.

A társadalmi munkába és ezen keresztül a közügyek intézésébe való bekapcsolódás megvilágítja a dolgozók előtt egyrészt az egyéni és közösségi érdek közötti szoros összefüggést, másrészt a kollektív összefogásban rejlő erő nagyságát. Ezek felismerése pedig a szocialista tudat kialakulásának döntő tényezője.

A társadalmi tulajdon védelmére is hatással van a társadalmi munkavégzés. Itt értik meg a résztvevők igazán, hogy az övék az a létesítmény, hiszen saját munkájukkal maguk is részt vesznek abban. Ebből következik, hogy először csak azt, amit maguk alkottak, de később mindent, ami köztulajdon, magukénak tekintik és öntevékenyen, hatásosan részt vesznek annak megvédésében.

Fentiekben a községfejlesztési munkának csak néhány kérdését próbáltam megvilágítani. Céлом az volt, hogy ráirányítsam az olvasó figyelmét azokra az elvi kérdésekre, amelyek a napi munka során oly gyakran elbújnak a felvetődő problémák, nehézségek mögé. Azt kívántam bizonyítani, hogy a községfejlesztési munka nem beruházások megvalósítása, nem gazdasági-szervezési kérdés, hanem elsősorban politikai kérdés, a szocializmus teljes felépítésének, a város és a falu közötti különbségek eltüntetéséhez szükséges anyagi feltételek megteremtésének hatásos eszköze.

Barna Gábor

E SZÁMUNK MUNKATÁRSAI:

Balog János gimn. tanár, a Lebel vezér gimnázium igazgatója (Jászberény); Barna Gábor építésmérnök, a Szolnok Megyei Tanács VB főelőadója (Szolnok); Csalog Zsolt s. műzeológus, a Damjanich János Múzeum munkatársa (Szolnok); Füle Lajos építésmérnök, a Várostervező Iroda munkatársa (Budapest); Lörincz István megyei állattenyésztő, a Megyei Tanács VB Mezőgazdasági Osztályának munkatársa (Szolnok); dr. Mezősi Károly múzeumigazgató (Kiskunfélegyháza); Soltész Mária tanár, a Gyors-és gépirőiskolák szakfelügyelője (Szolnok); dr. Zsadányi Guidó, a Herman Ottó Múzeum munkatársa (Miskolc).

Berénytől Félegyházáig

Adatok Móra Ferenc családjának történetéhez

Meghatóan kedves, meleg hangú levelet kaptam a jászberényi Lehel Vezér Gimnázium 1962. május 23-án. A levél írója, dr. Katona Endre, az iskola egyik volt növendéke, aki 1902. július 13-án érettségizett a jászberényi gimnáziumban – jeles eredménnyel.

A hálás tanítvány még 60 év távlatából is szeretettel gondolt az „alma mater”-re, és hálája jeléül nem mindennapi Móra-dokumentummal ajándékozta meg az iskolát. Két eredeti képeslappal, amelyet Balatonfüredről írt neki Móra Ferenc 1931. december 16-án. A levélváltás körülményeiről dr. Katona Endre a következőket írja: A dolog historikuma az, hogy az író műveiben annyiszor hangoztatta kiskun mivoltát, hogy megsokalltam a dolgot és megírtam neki, hogy Félegyházán csak a föld kiskun, a népesség azonban jászsági település, s ez nem is olyan régen, csak Mária Terézia alatt

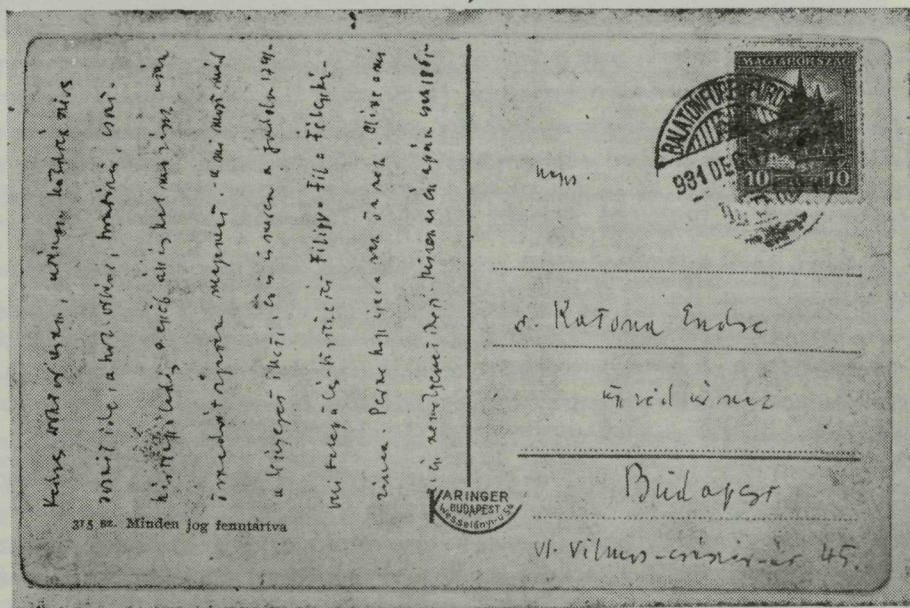

Móra Ferenc levelezőlapja dr. Katona Endréhez

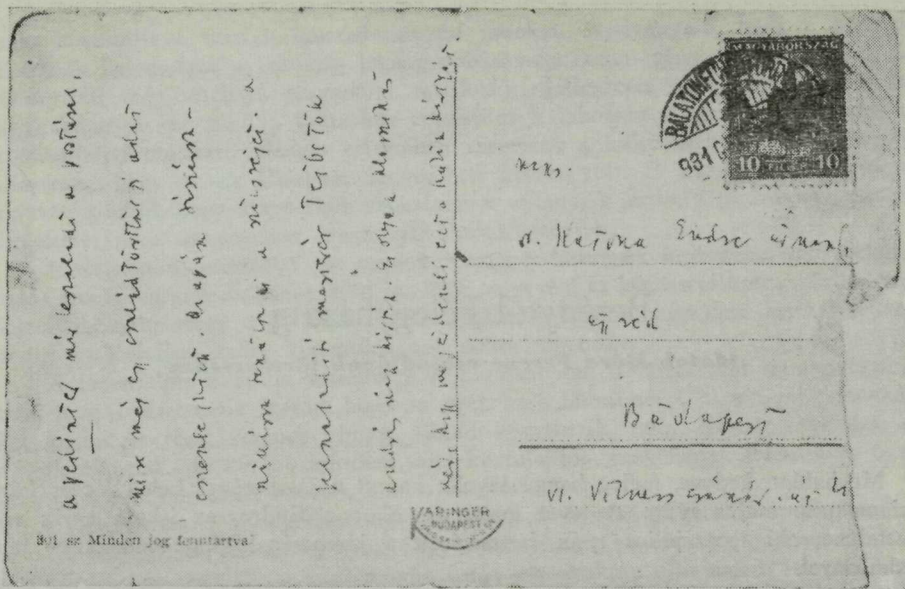

Móra Ferenc másik levelezőlapja

történt. Ezt mutatja igen sok családnév azonossága is a jászságiakkal. A Jászság – irtam –, amely oly kevés íróval dicsekedhetik, nem hagyja elvitatni magától Mórát”:

Erre írta válaszul a két balatonfüredi képeslapot az író. Tekintettel arra, hogy az – egyébként tetszetős – írást elég nehéz olvasni, szövegének másolatát itt közlöm:

Az első lap: „Kedves Doktor Uram, utánam küldték szíves sorait ide, ahol orbánc, trombózis, csonthártyagyulladás s egyéb állásbalmozások után összedrótoztattam magamat. – Ami most már a lényegyet illeti, én is ismerem a gondolom 1741-beli település-történeti Filigy-Fil Félegybázarea. Persze, hogy igaza van önnek. Pláne, ami az én személyemet illeti, hiszen az én apám csak 1861- [a szöveg következő része és az aláírás a lap kép-oldalán] ben vándorolt be – Jászberényből. De ha már utcát kaptam a kiskunoktól, nem tagadhatom meg őket. Szívbeli meleg köszöntéssel hálásan szorítja vissza a kezét Móra Ferenc.”

A másik lap: „A pedinter már leszaladt a postával, mire még egy családtörténeti adat eszembe jutott. Az apám Jászárokszálláson tanulta ki a szüccséget. A felszabadító mesterét Tejbetök Andrásnak hívták. Ez olyan klasszikus név, hogy megérdemli ezt a külön kártyát. [A szöveg következő része, a dátum és az aláírás a lap kép-oldalán.] Nagyon meleg [a szó olvashatatlan] köszöntéssel Móra Ferenc. 931. XII. 16.”

A Móra-család Jászágóból való eredete egyébként közismert tény. Tudomásom szerint azonban még nem jelent meg olyan dokumentum, amely azt tanúsítaná, hogy Móra maga is „második szülőföldjének” tekintette a Jászágót. A „Jászágó írókban szegény földjének” azonban az is jólesik, ha egy ilyen nagy író élete során egyszer-egyszer mer rágondolni – mint édesapja szűkebb pátriájára – anélkül, hogy ezzel meg akarná tagadni a hálás kiskunokat.

Balog János

II.

Móra Ferenc itt bemutatott két ismeretlen levelének életrajzi közléseit a szerkesztőség kérésére kiskunfélegyházi Móra-kutatásaim néhány okmányadatával világitom meg.

Előbb azonban utalnom kell arra, hogy Móra Ferenc: *Családfa* c. tárcáját (L. Daru utcától a Móra Ferenc utcáig II. köt.) maga is azzal kezdte, hogy *az apja „jászkun bevándorló”* volt a kiskunok földjén, Félegyházán. A családi hagyományból

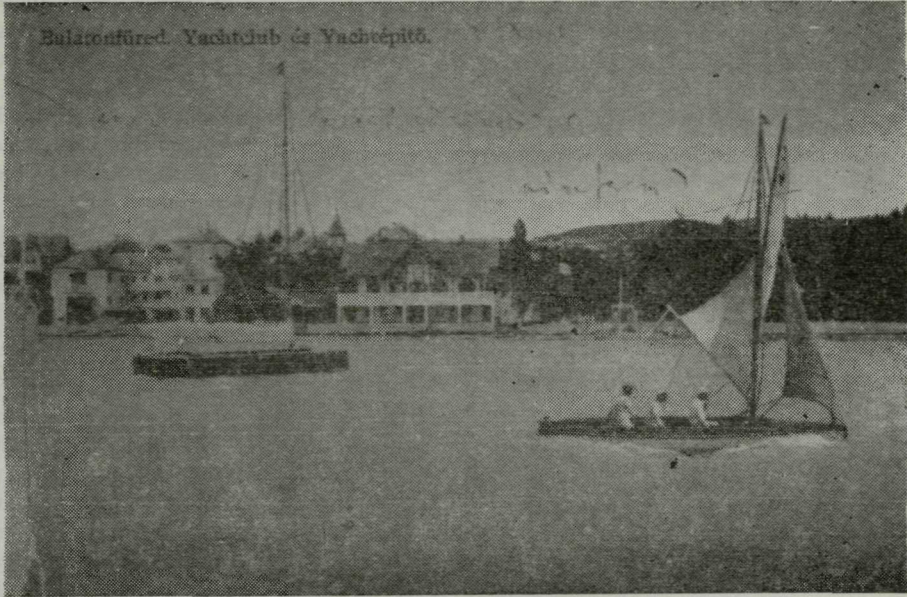

Móra levelezőlapjának képdala (a vitorlás fölött Móra Ferenc aláírása látszik)

még annyit tudott, hogy jászági nagyapja juhvágással foglalkozott, nagyanyját pedig, „úgy rémlik, Dudás Erzsébetnek hívták. „– Már jobban ismerte a félegyházi, anyai nagyszülőket, de a „családfát” feljebbi ősökhez itt sem tudta felvezetni, mint általában azok, akiknek a „közrendű” félegyházi kiskunok utcájában, „a Daru utcában volt várkastélyuk.”

Amidőn pedig *Gyanús nevem* c. írásában a Móra-név eredetét vizsgálta, azt is megemlítette, hogy a Jászságból felkereste őt Móra Mihály nevű atyjafia, nyug. táblabíró, aki a Móra-családfát hitelesen kétszáz évre visszamenőleg összeállította.

Fentebb közölt első levelében atyját már *Jászberényből* Kiskunfélegyházára bevándoroltnak írta. Ezt igazolja az a kiskunfélegyházi jegyzőkönyvi szöveg is, amelylyel Móra Márton kiskunfélegyházi lakosnak befogadták: „Móra Márton Jász Berényi származású szücs legény kéri magát a szokott taxa mellett lakosnak bevételni...” Így kezdődik az az 1861. febr. 1-én kelt határozat, amelynek értelmében Kiskunfélegyháza „Város polgárai közé lakosi joggal bevételik.” Móra Ferenc itt közölt levelében említett 1861. év tehát már atya félegyházi polgárrá történt befogadásának esztendeje. Ugyanez év nov. 13-án kötött házasságot Juhász Anna 18 éves hajadonnal, akinek a társadalmi származását „plebeia”-ként jelölte meg az anyakönyv. A vőlegényt a házassági anyakönyv jászberényi születésű, 26 éves embernek írta, atyja neve: Móra István, anyja neve: Gulyás Erzsébet. (Móra Ferenc tehát rosszul

emlékezett arra, hogy anyai nagyanyját Dudás Erzsébetnek hívták.) Ami ebben a házassági anyakönyvi bejegyzésben még figyelmet érdemel, az apai nagyszülők *redemptus* volta, míg az anyai, félegyházi nagyszülők *plebejusok*.

Úgy látszik, Móra Ferencnek arról már nem volt tudomása, hogy atyja a lakossá történt befogadás és házasságkötés *előtt már három évvel vándorolt be* Kiskunfélegyházára. Az itteni szücs céh jegyzőkönyvében ugyanis 1858-tól kezdve találjuk meg Móra Márton és Móra András szücslegényeket. Mindketten – ikertestvérek voltak – 1834-ben születtek Jászberényben. Móra Ferenc bátyja, István, még személyesen beszélt el nekem, hogy atyjuk és ikertestvére a Jászságból elindulva, mint iparos vándorlegények, tulajdonképpen Szegedre akartak menni, de mivel Kecskeméten egy szerencsejátékos elnyerte a pénzüket, csak a közeli Kiskunfélegyházáig jutottak el. Itt álltak munkába, mindketten itt is ragadtak.

Móra Ferenc mindenesetre a maga „kiskun mivoltát”, mivel Kiskunfélegyházán született, jogosan hangoztatta, bár maga is tudta, hogy szülővárosának lakossága nagyobb részben a Jászságból települt (de nem 1741-ben, hanem 1743-ban). Amit az első lapjában a Fil-Félegyháza név eredetéről írt, s amit *Gyanús nevem* c. cikkében is említett (vagyis hogy Félegyháza a Filippus – Fülöp – egyháza névből származott), Horger Antal szegedi akkori nyelvész professzor véleménye volt. Sokkal valószínűbb a középkorban gyakori „*media ecclesia*” hű fordításának megfelelő „fél” (= nem „*ecclesia integra*”, nem „*egész*” egyház, hanem filiálé) szóból való származás.

Kétségtelen, hogy Móra Ferenc családjának szűkebb páttriája apai ágon a Jászság, Jászberény volt. Ezt maga is tudta, de csak mint családi emlékezés élt benne, anélkül, hogy a Jászságot „második szülőföldjének” tekinthette volna.

Dr Mezősi Károly

A JÁSZKUNSÁG

1962-ik évfolyama egészvászson kötésben is kapható
a TIT Szolnok megyei szervezeténél.

Ára: 40,- Ft.

Régészeti kutatómunka Szolnok megyében

Az évszázad első évtizedeiben az Archaeologiai Értesítőt, a magyar régészeti kutatás legfontosabb, 1869 óta működő folyóiratát még viszonylag széles olvasótábor forgatta, ismerte, pl. a pedagógusok jelentős része. Napjainkig a helyzet alapvetően megváltozott. Mint minden egyéb tudományágban, a kutatás már a szintézishez nélkülözhetetlen, de a laikus számára érdektelennek látszó részletkérdések megoldásán dolgozik, s minden ellenkező erőfeszítés dacára, szükségszerűen kialakult a régészetben is a szélesebb közönség számára már alig érthető szakmai „tolvajnyelv”. Ezért a szűkebb értelemben vett szakmai irodalom ma már csak a szakemberhez, vagy igen gyakran csak a részletkérdéssel foglalkozó specialistához szól, mindenki más számára élvezhetetlen. E folyamattal párhuzamosan levált a szakirodalomról az ismeretterjesztő irodalom: a kiállításokon kívül a napi sajtó, a rádió s például megyénkben még egy nagyszerű kiadványsorozat, a „Múzeumi Levelek” látják el az ismeretterjesztés feladatát, tájékoztatják az érdeklődők tömegeit a régészeti kutatómunka eredményeiről. Feltűnő azonban, hogy a felsoroltak kivétel nélkül az *alapfokú ismeretterjesztés* orgánumai; egyre feltűnőbb egy műfaj, a *felsőfokú ismeretterjesztő irodalom* hiánya, s egyre feltűnőbb a fokozódó igény e műfajra.

E megfontolások alapján szükségesnek látszik, hogy a megyei múzeum munkájának egy részletterületét, a megye régészeti kutatásának munkáját ezúttal a „felsőfokú ismeretterjesztés” stílusában is, a szokványosnál behatóbban, mélyebben ismer-tessük, bemutassuk a népművelő intézményként jólismert múzeumot, mint *tudományos kutatóintézményt*.

Szolnok megye területének régészeti kutatása viszonylag korán, a múlt század második felében kezdődött, néhány kistáji centrumban. *Tariczky Kálmán* Tiszafüred környékén számos ásatást végzett (sajnos, jelentősen korának színvonalá alatt), és ásatásainak eredményeit elhelyezendő, Füreden megalapította az ország egyik első vidéki múzeumát. A Tiszazugban magántársaság, a Tiszazugi Régészeti Társulat kezdeményezi az ásatótevékenységet, munkájuk azonban nem vezet múzeumalapításhoz, gyűjtésük nagyrésze a Nemzeti Múzeumba kerül. Mindkét kezdeményezésnél jelentősebb munkát jelentett a Jászság régészeti kutatása, amely a Jász Múzeum kerek 90 éve történt megalapításától máig nagyjából folyamatos. A Jászság első kutatóinak sorában olyan jóemlékű gyűjtők is dolgoztak, mint *Hild Viktor*, akinek magángyűjteménye sokkal később a szolnoki múzeum egyik alapkövévé is vált. Emellett egészen az 1940-es év végéig az országos hatáskörű Nemzeti Múzeum végezte a legjelentősebb kutatótevékenységet megyénk területén.

A szolnoki múzeum az ország legfiatalabb megyei múzeuma. Alapítása *Balogh Béla* antropológus, szolnoki tanár 1924 körül kezdődő gyűjtőtevékenységéhez kapcsolható, de tulajdonképpeni létét és hivatalos elismerését csak az 1940-es évek végén vívta ki. 1954 óta a megye régészeti kutatása teljes egészében itt összpontosul, s e

rendszer csak megerősítette a múzeumok 1962-ben történt tanácsi kezelésbe vétele, s ezzel kapcsolatban a centrális megyei múzeumszervezet kialakítása. Az új szervezetben tehát régészeti profilja a megye múzeumaik közül csak a szolnoki múzeumnak van, gyűjtőterülete a teljes megye, s a régészeti kutatás tekintetében főhatósága a Magyar Nemzeti Múzeum.

A megye múzeumaiban felhalmozódott régészeti szakanyag ma mintegy 40 000 darabot számlál, ebből 36 000 darab a szolnoki múzeum gyűjteménye. Ez vidéki múzeumainak átlagában nem jelent túlságosan magas számot, jelentős tény viszont, hogy ez az anyag döntő zömében modern, hiteles ásatásokból származik.

A szolnoki múzeum régészeti kutatómunkájának megindulását az 50-es évek nagyobb ásatásai jelzik. 1952-ben zajlott le a 95 sírt számláló Tiszavárkony-hugyinparti avar temetőrészt feltárása; 1952-től 56-ig folyt a Szolnok-Tiszandai gepida temető ásatása, amely 223 sírjával egyike a hazai germánkor legnagyobb és legjelentősebb leletgyűjtéseinek; 1957–59-ben a jászberényi Cseróhalmon folyt nagyobb arányú munka, amelynek során 50 keltakori és 73 későbronzkori sír került napvilágra.

A legutóbbi évek ásatótevékenységének kiemelkedőbb állomásait részletesebben ismertetem, hogy az olvasó a régészeti munka módszereiről és az egyes leletcsoportok tudományos jelentőségéről is szerezzon rövid tájékozódást, benyomást.

1960-ban történt a *Törökszentmiklós-surjáni újtelepi homokbánya szkítakori temetőjének* feltárása, megszakításokkal augusztustól novemberig, összesen mintegy 30 napi munkával. A munka eredményeként 80 szkítakori (i. e. VI.–III. sz.) és 24 szarmatakorai (i. u. IV. sz.) sír került napvilágra.

A szarmatakorai leletanyag tudományos feldolgozása már megtörtént (sajtó alatt a Szolnoki Múzeum Évkönyvében). Példaként röviden vázoló a vizsgálatából nyert történeti tanulságokat: A sírok földbekerülésének ideje a IV. század közepétől a hun betörés éveiig (375) terjed. A temető középpontjában fekvő 3 gazdag sír a szarmaták roxolán törzsének hagyatéka, Surjánban a temető fennállásának idején ők jelentették a vezető réteget, míg a többi sírban eltemetettek, a korábban beköltözött szarmaták alacsonyabb vagyoni szinten, alárendelt társadalmi helyzetben éltek. Valamennyi szarmatakorai sírt feldúlva találtak; feldúlásuk a hun betörés éveiben történt, feldúlóik vagy a hunok, vagy valamely a hunokkal együtt beköltözött nép volt, akik azért bontották fel a sírokat, mert mágikus célokra használták a halottak csontjait.

Az előkerült szkítakori leletanyag – annak ellenére, hogy az alföldi szkítakor kultúráját ma már mintegy 1000 hitelesen feltárt sír alapján tanulmányozhatjuk – országos viszonylatban is jelentős, megyénkben pedig a korszak eddig legjelentősebb emléke. A temetőben megfigyelhető négy eltérő temetkezési mód (urnasírok, un. szórthamvas sírok, hanyattfekvő, és oldalukon fekvő, „zsugorított” csontvázak) lehetőséget nyújt arra is, hogy bepillantást nyerjünk a szkítakor bonyolult népesedési képebe: úgy látszik, hogy csak a szórthamvas sírokban eltemetettek voltak valódi szkíták, a többi sír a leigázott őslakók hagyatékának tekinthető.

Szerencsésen egészítette ki a surjáni leleteket az 1961-ben feltárt *jászfelsőszentgyörgyi szkítakori lakóteleprészlet*. Jelentőségét az adja meg, hogy az ország területén eddig ez az egyetlen e korból származó feltárt lakóteleprészlet. A lakótelepásatás kiállításokon szerepeltethető lelettárgyakat alig eredményez, hiszen csupán a hulladékokat, egykor tönkrement használati tárgyak eldobott maradványait találjuk, elsősorban kerámiatöredékeket és a konyhahulladék állatcsonttörmelékét nagy tömegben. Az egykori életmód rekonstruálásához azonban annál nélkülözhetetlenebb alapot jelent ez a leletanyag. A jászfelsőszentgyörgyi ásatás során sikerült pontosan megfigyelni a szkítakori lakóházak formáját, szerkezetét is.

A surjáni és jászfelsőszentgyörgyi ásatások szkítakori anyagának tudományos feldolgozása folyamatban van.



Törökszentmiklós—Surján, újtelepi homokbánya 34. sír. Oldalán fekvő ún. zsugorított csontvázas szkítakori sír. Idősebb nő, edény- és ékszermellékletekkel.

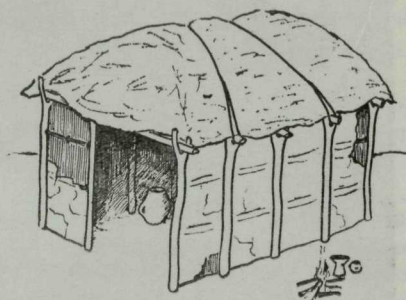
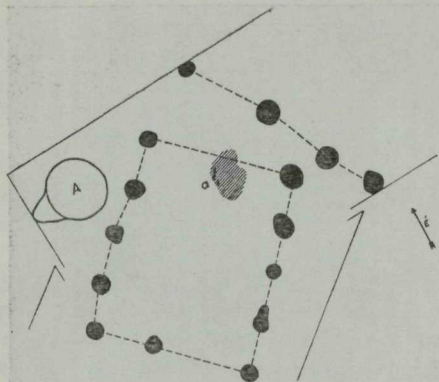

Kenderes—Kulis. a) A helyszínrajz részlete. A vízszintes metszetben, az altalaj sárga alapszínén mint fekete foltok, pontosan kirajzolódta a lakóház vázát alkotó, földbe ásott, később elkorhadó cölöpök nyomai. a: A lakóházban megsemmisült cseréped-nyekből álló törmelékfolt; A: személgödör. 1:200; b) A cölöpfoltok és a ház pusztulásakor kiégett faltasz-töredékek alapján rekonstruált rézkori lakóház. A cölöpök közé erősített fal nádból készült, vastagon besározta.

Ugyancsak alapvető fontosságú adalékokal gazdagította a régészeti kutatást az 1962 tavaszán végzett két ásatás, amely Kenderes község határában zajlott le, a Bánhalmi Á. G. területén, a gazdaság dolgozóinak bejelentése alapján. A két feltárást egy rézkori nép, az ún. „tiszapolgári kultúra” (– a nép eredeti nevét 4000 év távlatából nem ismerhetjük –) elpusztult lakótelepének egy-egy részletét hozta felszínre. Bár a névadó lelőhelyről, Tiszapolgárról nagyméretű temető leletanyagát ismerjük, és az Alföld több más pontján is kerültek már feltárássra kisebb temetőrészletek, most először nyílt lehetőség arra, hogy e kultúra lakótelepeinek anyagát megismerhessük. A két kenderesi feltárást során előkerült több mázsa súlyú lakótelepi hulladékanyag így rendkívül fontos vizsgálati anyagot jelent. Külön ki kell emelni az eredmények közül, hogy mindkét feltáráásban sikerült a lakóház faoszlopainak nyomai alapján rekonstruálni a lakóházak szerkezetét és méretét.

1962 május–júniusában 6 hét alatt folyt le a *rákócziyalvi Kastélydombon* az a kb. 800 m² területre kiterjedő temetőásatás, melynek eredményeként 182 sír leletanyagával gazdagodott a Szolnoki Múzeum. A homokbánya pusztítása elől megmen- tett sírok hat különböző korú temetőhöz tartoznak.

A legidősebb sírok a bronzkor elején, ezelőtt mintegy 3800 évvel kerültek földbe, egyidősek a híres Tószeg–laposhalmi bronzkori lakótelep¹ legalsó rétegével és a Nagy- rév–zsidóhalmi lelőhely anyagával, – innen a kultúrát „nagyrévi kultúrának” nevezzük. E sírok érdekessége, hogy – míg pl. a tószegi telephez tartozó temető (Tószeg– Ökörhalom) csakis urnasírokat tartalmazott, addig Rákócziyalván főként a korhasztá- sos „zsugorított” temetkezés dívott. Ez a megfigyelés, melyet eddig csak néhány, Szolnok környéki sírlelet analógiája támogat, fontos támpontot nyújt a kultúra ere- detkérdésének megoldásához.

A Rákócziyalván feltárt sírok második csoportját néhány olyan urnasír képezi, mely a „hatvani kultúrához” tartozik, a tószegi Laposhalom második rétegével egy- idős. Ezeknél jelentősebb az a 63 sírből álló leletgyűttes, amely a későbronzkori „egyeki kultúra” hagyatéka, a tiszafüredi Ásotthalom felső rétegével, bronzöntő mű- helyével² egyidős, kora mintegy 3100 év.

Az előkerült sírok főként urnasírok: nagyméretű, gazdagon díszített cseréped- nyekben elföldelt hamvak, közöttük gyakran a halott ruházatának fémdíszei, az urna

mellett útravalót tartalmazó kisebb edények, – kisebb számban korhasztásos sírok „zsugorított” fekvésű csontvázakkal.

A későbronzkori népek jelentős központja lehetett Rákóczifalván; a falu több pontján szórványosan már a múlt század második fele óta kerülnek elő e korból származó leletek, s a 20-as években a Nemzeti Múzeum ásatásokat is végzett a község belterületén. Mivel a névadó lelőhely (Egyek) temetőjét nagyrészt régi, nem teljesen szakszerű ásatások hozták felszínre, a most modern módszerekkel feltárt rákóczifalvi leletanyag alapvető fontosságú a kultúra eredetkérdésének, belső időrendjének és más központi problémáinak tisztázásához.

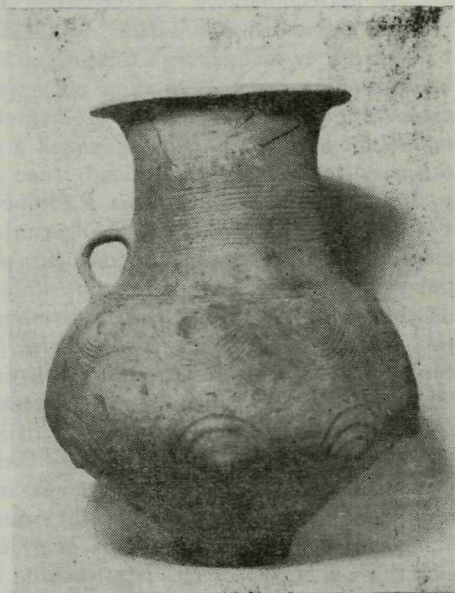

Rákóczifalva—Kastélydomb. a) A 67. számú, későbronzkori urnasírról készült helyszíni felvétel. b) A 67. sír urnája restaurálva. Magassága 65 cm.

A leletanyag negyedik csoportját a szandaiakhoz hasonló gepidakori sírok alkotják. Jelentősebb ezeknél a feltárt avarokori, VII–IX. századi temető, összesen 73 sír. E sírok temetési módja élesen eltér az előzőektől: a halottakat már többnyire koporsóban (a fakoporsó maradványait a homoktalaj viszonylag jól megőrizte), a mai temetkezésekhez hasonlóan kinyújtva, hanyattfekvő helyzetben földelték el, néhány kisebb használati tárgyat, ékszert, ritkán cserépedényben ételt helyezve melléjük. A gazdagabb harcosokat fülkés sírba fektették, derekukon fémdíszekkel gazdagon felszerelt övet, lábuknál lovuk fejét és szerszámzatát találtuk. Annak ellenére, hogy az avarok emléktárgyait meggyénkben számos népes, gazdag temető jól feltárt leletei reprezentálják³, a rákóczifalvi leletegyüttes mégis fontos láncszeme a kutatásnak. Jelentőségét fokozza az a megfigyelés, mely szerint a lelőhely hatodik népe, a honfoglaló magyarok sírjai gondosan kikerülik az avar sírokat. E magyar sírok tehát vagy egyidősek a legkésőbbi avar sírokkal, vagy pedig a X. században legalábbis láthatók voltak még az avar sírok, vagy sírjelek. Így a temető pontos feldolgozása valószínűleg meghozza egyik bizonyítékát az avarság és magyarság időbeli érintkezésének.

A korszerű régészeti ásatás nem egyszerűen földben rejtőző régiségek „kitermelését”, begyűjtését jelenti. Talán még a talált tárgyaknál is fontosabb tudományos nyersanyagot jelentenek azok a feljegyzések, rajzok, térképek és fényképfelvételek, amelyek az ásatáson készülnek s a leletkörülményekre vonatkozó alapos megfigyeléseket rögzítik. A régészeti kutatás korszerűségét nem is elsősorban a magasabb technikai

színvonal adja (e vonatkozásban bizony még számos kívánnivaló van: szerszámaink ma is, mint 50 éve az ásó és bontókés, közlekedési eszközünk a Danuvia motorkerékpár), hanem a megfigyelés szempontjainak gazdagsága, a helyszínen készített dokumentáció részletessége, pontossága. Annak a leletnek, amelynek pontos leletkörülményeit nem ismerjük, tudományos értéke jóval kisebb a hiteles ásatásból származó daraboknál, az olyan lelet pedig, melynek lelőhelyét sem ismerjük – ilyen a múlt századi múzeumi gyűjtemények és a mai dilettánsok gyűjtésének java része –, csak kivételes esetben használható tudományos vizsgálati anyagként, hiszen következtetések levonására alig ad módot.

A múzeumbarátok, szakképzetlen segítők munkájának mégis óriási jelentősége van. A különböző földmunkák során előkerült egyedi leletek ugyanis, ha önmagukban keveset is mondanak a történelemről, egy szempontból igen fontosak: a múzeumbarátok útján múzeumba jutva nyomravezetők lehetnek, alapot adhatnak egy rendszeres ásatás megindításához. A megyei múzeum jelenlegi kapacitásával egyáltalán nem lenne képes arra, hogy akár csak a már ismert lelőhelyeket szemmel tartsa, ellenőrizze, s teljességgel kilátástalan lenne célul kitűzni, hogy mindenütt, ahol a talajgyalu, az eke, a kubikus ásója a földbe hatol, régészek figyeljék a kiforduló földet. E feladat egyedül *társadalmi hálózat* útján oldható meg. Évtizedes munkával valóban elértük, hogy parasztokból, pedagógusokból, traktorosokból, diákokból, agronómusokból olyan leletbejelentő hálózatunk dolgozik már a megyében, amelynek segítségével az előkerülő jelentősebb leleteknek mintegy 30–40⁰/₀-a időben a múzeum tudomására jut. Ügyszóval valamennyi ásatásunk múzeumbarátok bejelentésével indul. Püski Imrénének, a Surjáni Á. G. vezetőjének érdeklődése mentette meg azokat a szkitakorai leleteket, amelyek alapján a surjáni ásatást – sajnos, csak kb. 100 sír pusztulása után – megkezdhettük. Jászfelsőszentgyörgyi diákok és pedagógusok vezettek nyomra az első szkitakorai lakótelep esetében is. Egy évtized alatt négy jelentősebb ásatás is lezajlott a Bánhalmi Á. G. területén, aminek magyarázata egyszerűen az, hogy itt sikerült legjobban kiépítenünk a bejelentőhálózatot; a gazdaság gépezetelői még Kunmadaras, Karcag határából is jelentik a megbolygatott lelőhelyeket. És így sorolhatnám tovább azokat a példákat, amelyek a társadalmi hálózat nélkülözhetetlen szerepét illusztrálják. Bár a jelenlegi múzeológus-gárda a bejelentések kivizsgálásával járó kiszállásokat már is csak alig-alig győzi, mégis elsőrendű feladatunk a leletbejelentő hálózat további fejlesztése, mert az országos átlagot tekintve bármennyire kiemelkedően magas szám is a 30–40⁰/₀, meggondolandó, hogy az előkerülő leletek 60–70⁰/₀-ának nyomtalan pusztulása pótolhatatlan veszteséget jelent.

A Szolnok megyei Múzeum régészeti kutatómunkája ma még nem tervásatásokból, hanem kizárólag „leletmentő” akcióból áll. A fentebb ismertetett ásatások is kivétel nélkül leletmentő ásatások voltak. Ez más szóval azt jelenti, hogy csak olyan esetekben ásunk, amikor a lelőhely talajában rejtőző objektumokat valamilyen terepátalakítás, talajmunka, bányaművelés veszélyezteti. Az egyre nagyobb arányokban folyó tereprendezések, a talajgépek számának rohamos emelkedése így is megfeszített munkát kíván a gyérszámú múzeumi apparátustól, s így mindenképpen le kell mondanunk arról, hogy a sürgős leletmentéseken felül olyan lelőhelyekhez is nyúljunk, amelyek bár alapvető fontosságú tudományos kérdések megoldását ígérnék, veszélyeztetve egyelőre nincsenek. Mindez nem jelenti azt, hogy az ásatásainkból begyűlő anyag silányabb, másodrendű minőségű lenne, csupán a kutatómunka tervszerű szervezését akadályozza nagymértékben. A leletmentések megfeszített végzéséről viszont semmiképpen nem mondhatunk le, mivel a terepátalakító munkák szélesedésének ütemét tekintve kiszámíthatjuk, hogy az alföldi lelőhelyek döntő többsége visszavonhatatlanul meg fog semmisülni vagy meg fog csonkulni néhány rövid évtized alatt. E problémából a kiutat csakis a kutatógárda megyei létszámának tervezett emelése jelentheti.

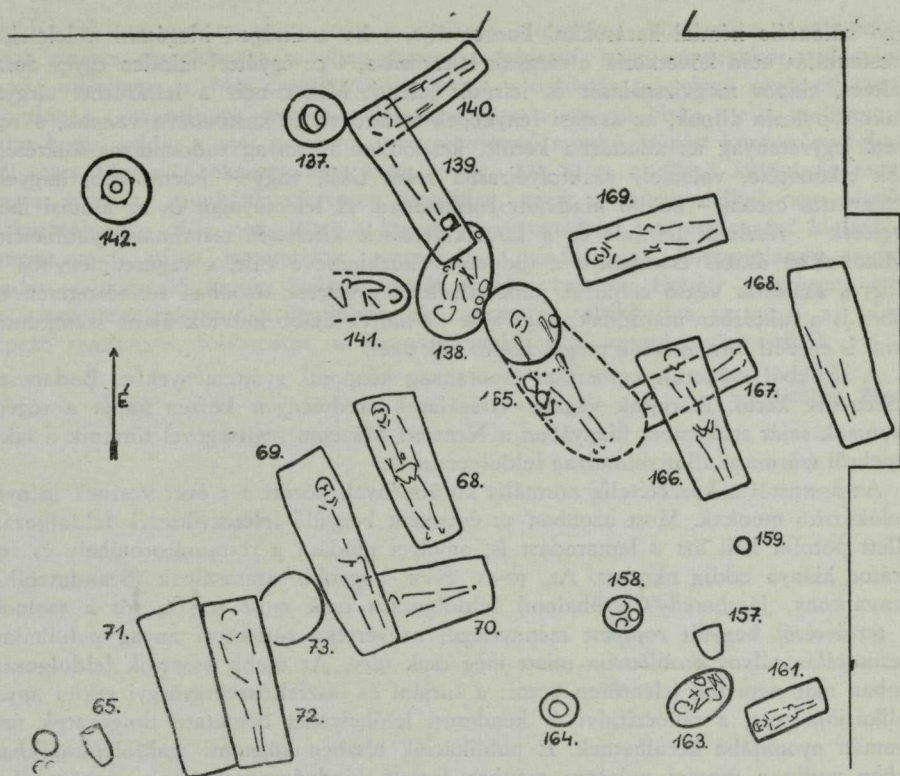

Rákóczifalva—Kastélydomb. Az 1962. évi feltárás helyszínrajzának részlete. — 138.: korabronzkori zsugorított csontvázás sír; 141., 163.: későbronzkori zsugorított csontvázás sírok; 65., 66., 73., 137., 142., 157., 158., 159., 164.: későbronzkori urnasírok; 70., 140., 167., 169.: gepida sírok; 68., 69., 71., 72., 139., 166., 168.: avar sírok; 165.: avar fülkés sír; 161.: honfoglaló magyar gyermeksír. 1:50.

A megye régészeti kutatómunkájában az évi 3–5 nagyobb leletmentés mellett csupán egyetlen tervmunka szerepel, a *lelőhelykataszter*, a régészeti lelőhelyek topográfiájának elkészítése. Ennek lényege a következő: Folyik a megye területéről előkerült leletek, a megjelent szakirodalom és a kéziratos adattári anyag „kicédulázása”, földrajzi mutatójának készítése, egyrészt az eddig ismert lelőhelyeket feltüntető cédulák alfabetikus sorrendbe állítása, másrészt a lelőhelyek pontos bejelölése a kataszteri térképbe. E munka mindössze kb. 1000 lelőhely pontos feldolgozását jelenti, kiegészül azonban nagyarányú terepmunkával is: az elkövetkező 7–8 év alatt a megye teljes területét, parcelláról parcellára, gyalog bejárja majd a régész, vállán tarisznyával, kezében a kataszteri térképpel, és a felszínen található szórvány-leletek alapján bejelöli a térképre az egyes korszakok valamennyi eddig még nem ismert lelőhelyét. E munka befejeztével mintegy 5000 pontosan lokalizált lelőhelyet fogunk ismerni megyénkben, előttünk fog állni a megye teljes települési térképe valamennyi régészeti korszak vonatkozásában.⁴

Az ásatások, gyűjtések befejeztével következik a leletegytettesek múzeumi *feldolgozása*. Egy 100 sírből álló őskori temető feltárása mintegy 100–300 darab régészeti tárggyal gazdagítja a múzeumot, az egyhetes ásatás az őskori lakótelepen 1–2000 darabnyi gyűjteménygyarapodást jelent. A begyűlt anyag először a jól felszerelt restaurátorműhelybe kerül, ahol a tisztítás, mosás után külön szakember az anyag természetétől

függő különféle kémiai hatásokkal konzerválja, s ha szükséges, kiegészíti a leleteket. A restaurálás után következik a tárgyak leltározása, s ez egyúttal minden egyes darab részletes, alapos megvizsgálását és leírását jelenti. Mikor már a leltározott tárgyak a raktár polcain állnak, az ásatási fényképek leltározva és kartonozva vannak, a rendezett jegyzetanyag az adattárba került, kezdődhet az anyag tudományos közzétételének elkészítése, valamely szakfolyóiratba szánt cikk, vagy – jelentősebb, nagyobb leletegyüttes esetén – önálló kiadvány formájában. A leletanyagot és az ásatási megfigyelések részletes leírását és a következtetések kifejtését tartalmazó publikációk kiadásával az ásatás eredménye a tudomány közkincsévé vált, s végeredményben ez az egyes ásatások végső célja. A publikált leletegyüttesek azonban természetesen továbbra is a raktárban maradnak, hogy száz év múlva újabb kutatók újabb szempontok szerint is eredeti formájukban megvizsgálhassák őket.

A sírokból előkerült embertani csontanyag központi gyűjteményekbe, Budapestre és Szegedre kerül. A rajtuk végzett vizsgálatok eredményeit készen kapja a régész. Ugyancsak saját szakember hiányában a Nemzeti Múzeum segítségével történik a lakótelepekről származó állatcsontanyag feldolgozása is.

Az ásatástól a közzétételig normális körülmények között 2–3 évet vesznek igénybe az előkészítő munkák. Most azonban az évenként begyűlő leletegyüttesek feldolgozása mellett pótolni kell azt a lemaradást is, amelyet például a restaurátorműhely és restaurátor hiánya eddig okozott. Az 50-es évek nagyobb ásatásainak (Szandaszőlős, Tiszavárkony, Jászberény-Cseróhalom) feldolgozása csak most folyik, sőt a szolnoki vár területéről begyűlt roppant mennyiségű, nagyértékű törökkori anyag publikálása a restaurálás súlyos problémája miatt még csak terv. Az újabb ásatások feldolgozása azonban már nem fog jelentősen késni: a surjáni és jászfelsőszentgyörgyi szkíta anyag publikációja 1963, a rákóczi falvi és kenderesi lelőhelyeket bemutató dolgozatok 1964 folyamán nyomdába kerülhetnek. E publikációk részben központi szakfolyóiratokban, részben pedig a megyei múzeum ezévből induló kiadványsorozatában, évkönyvében fognak napvilágot látni.

Régészeti kutatás Szolnok megyében 1945 előtt is folyt. A szórványosan, főként a Nemzeti Múzeum, kisebb részben a Jász Múzeum és magánemberek részéről végzett feltárások között voltak egészen nagyszabásúak is (pl. Tószeg, Nagyrév, Jászdózsakápolnahalom, stb.). Ezek azonban nemzetközi jelentőségük ellenére sem jelentették a megye területének rendszeres kutatását. A *rendszeres kutatás* az elmúlt években és napjainkban van kialakulóban. Figyelemre érdemes tény, hogy ma csupán a közvetlenül régészeti feltárástevékenységre fordított energia és anyagi erő is többszöröse annak, ami a 30-as években rendelkezésre állt. Mint láthatjuk, nehézségekkel és problémákkal ma is meg kell küzdeni, de számottevő tény: kutatómunkánknak mondhatni nincsenek anyagi korlátai. Ma már egyetlen régészeti lelőhely tudományos értékei sem mehetnek veszendőbe azért, mert megmentésükre ne lenne pénz.

* * *

A valamikori múzeum ritkaságok, kuriózumok heterogén gyűjteménye volt. A kétfejtű-hatlabú báránnyokból, déltengeri emberevők mérgezett nyiláiból, kőbaltákból és mumia-töredékekből összeállított múzeumi gyűjtemény és kiállítás mondanivalója mindössze ennyi volt: „Lám, miféle különös istenteremtényei léteznek e világon!”. A mai múzeum, a most készülő régészeti kiállítás célja sokkal több, szinte egészen más. Mondanivalóját így összegezhetnénk: „Ime, innen jöttünk”. A mai régészeti kiállítás nem egyszerűen csodálkozást akar kiváltani a nézőből, hanem műveltségét gyarapítja, konkrét ismeretekkel ajándékozza meg, s ezek tanulságaképpen egy alapvetően fontos, központi világnézeti motívummal. Plasztikusan eleje vetíti a múlt perspektíváját, amely nélkül a jövő perspektíváját kutató, tervező, építő ember nem képzelhető el.

Ez tehát a mai múzeum, mint *népművelő intézmény*. Alapvetően fontos feladatának sikeres megoldására azonban éppen az képesíti, hogy ugyanakkor tudományos *kutató intézmény is*. Míg ezelőtt 100–150 évvel a tudományos igényű régészeti kutatás hajnalán a „múzeológus” éppen csak megsejtette a kétfejű birka mellé kiállított kőbalta korát, addig a mai múzeumi ismeretterjesztő munka mögött korszerűen igényes, mélységre törekvő, sokszempontú kutatómunka áll, s ez a döntő különbség magyarázata. Kétfajta munkánk szervesen összefügg, egyik a másik nélkül nem létezhet. A kutatómunka célja nem lehet a kutató megismerésben szerzett egyéni kielégülése, hanem csakis közös ismereteink gyarapítása, mindnyájunk horizontjának tágítása, átadása; népművelő munka nélkül talaját, célját vesztené. Éppígy megtörne viszont az ismeretterjesztő munka lendülete, elszegényedne, elsikkadna tartalma az alapját képező rendszeres, folyamatos, a kor színvonalán álló kutatómunka nélkül.

Csalog Zsolt

JEGYZETEK:

1. A tószegi Laposhalom megyénk leghíresebb régészeti lelőhelye. 3,60 m vastag rétegsora a bronzkor folyamán, 600 év alatt halmozódott fel. A múlt század óta innen felgyült rendkívüli mennyiségű lelet és megfigyelés szolgál alapul ma is egész Közép-Európa bronzkori időrendjének megrajzolásához. A Laposhalomra vonatkozó tudományos irodalom ma már valóságos kis könyvtárat tesz ki. E könyvtárból ezúttal csupán a két legfontosabb összefoglaló munkát említem: **Banner J.—Bóna I.—Márton L.:** Die Ausgrabungen von L. Márton in Tószeg. Acta Archaeologica X. 1957. 1–140. — **Mozsolics A.:** Die Ausgrabungen in Tószeg im Jahre 1948. Acta Archaeologica II. 1952. 35–69.

2. **Bóna I.:** Bronzezeitliche Schmuckgesserei in Tiszafüred—Asotthalom. Annales Univ. Scient. Budapestinensis II. 1960. 261–270.

3. Csak a legfontosabbakat említve: **Jánoshida—Tótkér** (a Magyar Nemzeti Múzeum 1933–34. évi ásatása, 256. sír; **Erdélyi I.:** A jánoshidai avarkori temető. Régészeti Füzetek Ser II. 1. Bp. 1958.). **Alattyán** (a MNM 1934–38. évi ásatása, 711 sír; **Kovrig I.:** Das awarenzeitliche Gräberfeld von Alattyán. Bp., 1963.). **Tiszaderzs** (feldolgozás alatt a MNM-ban). **Bánhalma—Kiscebe** (a Szolnoki Múzeum 1954. évi ásatása; **Kaposvári Gy.—Szabó V.:** A bánhalmi avar sírleletek. Jászkunság 1956. 166–174., 235–241.). **Tiszavárkony—Hugyinpart** (a Szolnoki Múzeum 1952. évi feltárása, 95 sír; feldolgozása folyamatban).

4. A Tiszazug ősrégészeti topográfiáját **Kalicz Nándor** már elkészítette. (**Kalicz N.:** A Tiszazug őskori települései. Régészeti Füzetek 8. — A Tiszazug őskora. Jászkunság 1955. III. 34–41.)

Szolnoki művészek az 1910-es felvidéki vándorkiállításokon

Száradunk első évtizedének jelentős művészpoltikai kezdeményezése volt: a felvidéki vándorkiállítás. Akkoriban szinte elképzelhetetlennek látszott, hogy vidéken színvonalas képzőművészeti kiállításokat lehet rendezni és méginkább az, hogy ezek felkeltsék a vásárlók érdeklődését is. A Képzőművészeti Társulat, illetve a Nemzeti Szalon korábbi vidéki kísérletei nem hoztak biztató eredményt. Ilyen körülmények között jelentkezett *Balogh Bertalan*, a Borsod-Miskolczi Közművelődési és Múzeum Egyesület főtítkára, javasolva a vándorkiállítás megrendezését.¹

A Képzőművészeti Társulathoz benyújtott előterjesztésben nemcsak a kiállítás kultúrpolitikai jelentőségét világította meg, hanem alapos számításokkal is igazolta, hogy a kiállítás megrendezése nem jelent különösebb kockázatot. Egyidejűleg felajánlotta azt is, hogy a megrendezésben hajlandó közreműködni.² Javaslatát a Társulat elfogadta. 1906 őszén kerül sor az első vándorkiállítás megrendezésére. Balogh felhívására művészeink java, köztük Benczur Gyula, Csók István, Fényes Adolf, Ferenczy Károly, Koszta József, Mednyánszky László, Rippl-Rónai József, Szinyei Merse Pál és Tornyai János is beküldte képeit. A szolnoki művésztelep törzsgárdáját, Fényes Adolfon kívül, Bihari Sándor, Hegedűs László, Szlányi Lajos és Zombory Lajos képviselték. A Szolnokkal kapcsolatban állott művészek közül pedig Aggházy Gyulát, Bosznay Istvánt, Bruck Miksát, Edvi Illés Aladárt, Konek Idát, K. Spányi Bélát, Tölgyessy Arturt és Újházy Ferencet találtuk a kiállító művészek között. A katalógusban Fényes Adolf: Asztalos, Bosznay István: Erdei hangulat, Hegedűs László: Herkules, K. Spányi Béla: Reggeli hangulat és Szlányi Lajos: Csallóközi tájkép című művei láthatók reprodukálva.³

A kiállítás országos jelentőségét igazolja, hogy Egerben az első bemutatót gr. Apponyi Albert vallás- és közoktatásügyi miniszter nyitotta meg. A következő hónapokban bemutatták Miskolcon, Kassán, Eperjesen, Sátoraljaujhelyen, Debrecenben és Gyöngyösön is. Az eredmény, mind látogatottságban, mind eladásban magasan felülmúlta a várakozást. A bemutatott 255 műből 155-öt adtak el 62 000 korona értékben. Ez az összeg meghaladta a Múcsarnok 1906. évi nemzetközi kiállításán a magánvásárlásokból eredő bevételt. A kiállítás a szolnoki művészek számára kedvező anyagi eredményeket is hozott. Az eladott képek sorából csak kettőt emelünk ki Fényes Adolf: Asztalos című képét, melyet a Borsod-Miskolczi Múzeum vett meg 900 koronáért és ma is a múzeumi képtár egyik legértékesebb darabja⁴, továbbá Bihari Sándor: Tabáni részlet című festményét, mely vásárlás útján Debrecen város tulajdonába került.⁵

A vitathatatlanul szép eredmények ellenére is hosszú idő kellett ahhoz, hogy Balogh Bertalan és a melléje állt művészek – Bruck Miksa, Kézdi-Kovács László, Lyka

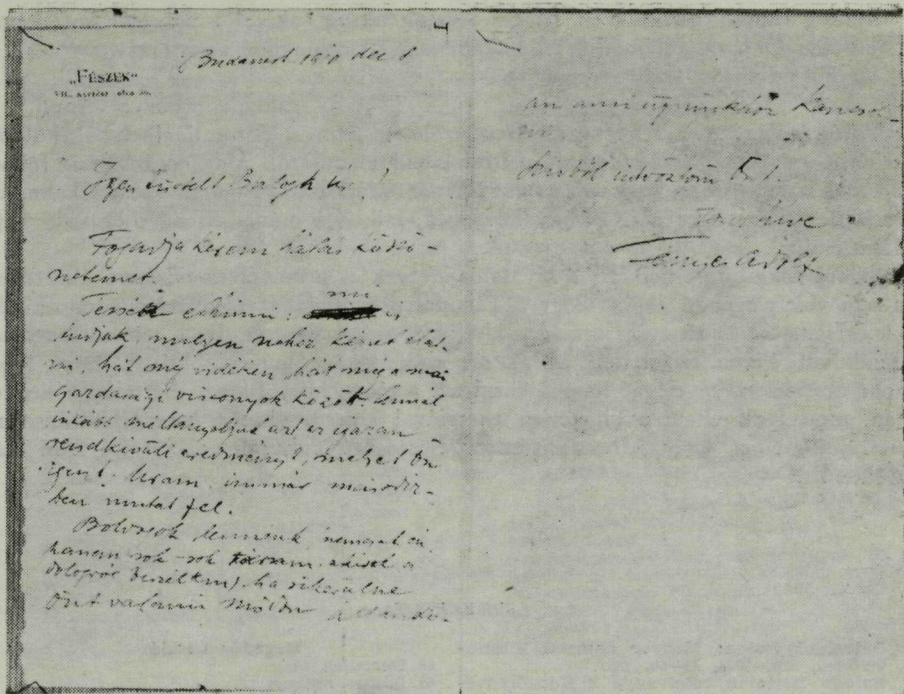

Fényes Adolf levele

Károly, Róna József és mások – együttes akciója révén 1910-ben sikerült a vándorkiállítást másodszer is megrendezni.

A kiállítók népes sorában szerepeltek: Fényes Adolf, Ferenczy Károly, Glatz Oszkár, Koszta József, Rippl-Rónai József, továbbá a szolnoki tőzrgárdából Olgyay Ferenc, Szlányi Lajos és Vidovszky Béla, a Szolnokkal kapcsolatban állott művészek közül pedig Aghházy Gyula, Bosznay István, Bruck Miksa, Edvi Illés Aladár, Hegedűs László, Kléh János, Konek Ida, K. Spányi Béla és Zádor István.⁶

A kiállítást ismét az 1906-os állomásokon mutatták be. Az anyagi eredmények is hasonlóan kedvezőek voltak. A szolnokiak képei közül Fényes Adolf: Kisvárosi csend című képét gr. Andrassy Gyula vette meg 1600 koronáért, Szlányi: Szerűskert-jét pedig Vay Elemér borsodi főispán, aki a képét rögtön a miskolci múzeumnak ajánlódta.⁷

Balogh Bertalan reménye, hogy a második vándortárlat sikere lehetővé teszi a folyamatos megrendezést, nem teljesült. Már korábban javasolta, hogy az országot kerületekre kell felosztani és minden kerület 3-4 évenként kapna kiállítást. Elgondolását a művészek, elsősorban Tornay János⁸ és Fényes Adolf, a szakirodalomban pedig Lyka Károly támogatta. Különösen szépen jut ez a gondolat kifejezésre Fényes Adolf 1910. december 8-án Budapestről Balogh Bertalanhoz intézett levelében:

„Igen tisztelt Balogh Úr!

Fogadja hálás köszönetemet. Tessék elhinni: mi is tudjuk, milyen nehéz képeket eladni, hát még vidéken, hát még a mai gazdasági viszonyok között. Annál inkább méltányoljuk azt az igazán rendkívüli eredményt, melyet Ön igen t. Uram immár másodízben mutat fel.

Boldog lennék (nemcsak én, hanem sok-sok társam, akivel a dologról beszéltem), ha sikerülne Önt valami módon állandóan ami(?) ügyünkhöz kapcsolni.
Szívvel üdvözölöm Önt.

Igaz híve: Fényes Adolf.⁹⁹

Valószínűleg ez a levél válaszként született arra a Sátoraljaújhelyből küldött értesítésre, melyben beszámolt a Kisvárosi csend eladásáról. Már korábban is felmerült annak a lehetősége, hogy a Társulat állandó vándortárlati igazgatóként alkalmazza Balogh Bertalant. Erre utal Fényes levelében, mikor a művészek ügyéhez való kapcsolását említi.

Sajnos a kiállítások sikere, a hivatalos szervek és a művészek elismerő állásfoglalása sem volt elegendő ahhoz, hogy a Társulat programjába vegye fel a vándorkiállítások folyamatos és az egész országra kiterjedő megrendezését. Ez a tény önmagában is rendkívül élesen szemlélteti az akkori szűklátókörű művészpoltikát. Nem lehet viszont ezzel szemben eléggé hangsúlyozni azt a tényt, hogy Balogh Bertalan a kedvezőtlen adottságok ellenére hihetetlen energiával sikerre vitte a vándorkiállításokat. Nem rajta múlt, hogy felbecsülhetetlen jelentőségű kulturális akciót folytatni már nem sikerült.

JEGYZETEK:

1. Balogh Bertalan: Magyar nemzeti közművelődés, Bp. 1905. 43–50. pp.
 2. Balogh Bertalan beadványa a Képzőművészeti Társulathoz. Herman Ottó Múzeum Művészettörténeti Adattár (továbbiakban: Adattár) 62. l.
 3. Orsz. Magyar Képzőművészeti Társulat, Vándorkiállítás, 1906. Bp. 1906. Hornyánszky ny. 74. p. 24 t. — A szolnoki, illetve Szolnokkal kapcsolatban állott művészek a következő képekkel szerepeltek (a képek előtt a katalógus sorsszámát, utána pedig a vásárlásra vonatkozó adatokat tüntettük fel. A vásárlási adatok részben az egykorú hírlapokból, részben az Adattárban lévő elismervényekről, nyugtákról származnak):
 1. Alföldi táj libákkal, (Eladva Eperjesen 850 koronáért.)
 2. Temető, ol. (Eladva Egerben 150 k-ért.)
 3. Naplemente, ol. (Eladva Egerben 150 k-ért.)
- Bihari Sándor:**
- Disznök a mocsárban.
Esti hangulat.
258. Tabáni részlet. (Megvette Debrecen város.)
- Bosznay István:**
23. Erdei hangulat, ol. (Megvette a Borsod-Miskolci Múzeum 700 K-ért.)
 24. Eső után, ol. (Eladva Eperjesen 120 K-ért.)
 25. Aratás, ol.
- Bruck Miksa:**
27. Bártfai konyha, ol.
 28. Interieur, ol.
 29. Auvergnei interieur, ol.
 199. Falusi udvar. (Eladva Sátoraljaújhelyen 500 K-ért.)
- Erdélyi Aladár:**
38. Erdélyi falurészlet, ol. (Megvette dr. Horváth Balázs, Kassa.)
 39. Est, ol.
 40. Őszi erdő, ol.
- Fényes Adolf:**
47. Napszámos, ol.
 48. Asztalos, ol. (Megvette a Borsod-Miskolci Múzeum 900 K-ért.)
- Hegedűs László:**
60. Hercules, ol.
 61. Lámpa mellett, ol.
 62. Miska kanász, ol. (Eladva Egerben 300 K-ért) Porto Anzióné kikötő, ol.
- Konek Ida:**
91. Szilvák, ol.
 92. Rózsák. (Eladva Miskolcon 75 K-ért.)
- K. Spányi Béla:**
151. Útszéli fészület, ol. (Megvette Tagányi Károly Kassán, 300 K-ért.)
 152. Alkonyat gölyáival, ol. (Eladva Egerben 400 K-ért.)
- Szlányi Lajos:**
159. Csallóközi tájkép, ol. (Megvette dr. Münzer Bertalan, Eperjes, 700 K-ért.)
 160. Virágzó fák. (Megvette dr. Czakó Zsigmond, Debrecen.)
 161. Zagyva-parti tájkép, ol. (Megvette dr. Horovitz Eperjesen 250 K-ért.)
 239. Tavasz nap. (Megvette dr. Debreczeni Jenő, Debrecen.)
- Tölgyessy Artur:**
170. Holdas éjjel, ol. (Eladva Eperjesen 700 K-ért.)
 171. Tavasz felhők, ol. (Megvette Debrecen város.)
 172. Tavasz, ol.
Esti nyugalom, ol.
Esti hangulat, ol.
- Újházy Ferenc:**
- 182–183. Két csendélet. (Eladva S-újhelyen 150 K-ért.)
 184. Gyümölcs csendélet. (Megvette Jan Kubelik hegedűművész, Debrecen.)
- Zombory Lajos:**
194. Szántás, ol. (Megvette dr. Münzer Bertalan, Eperjes, 1500 K-ért.)
 195. Szántás lovakkal, ol. (Eladva Kassán 100 K-ért.)
 196. Zivatar előtt, ol. (Eladva Eperjesen 120 K-ért.)
 - (4) A katalógusi ár 1500 korona volt. Fényes Adolf sürgönyileg járult hozzá a 900 koronás eladási árhoz. Adattár. 62. l. 140. sz.
 - (5) u. o.

- (6) Orsz. Magyar Képzőművészeti Társulat, Vándorkiállítás 1910. Bp. 1910. Hornyánszky ny. 89 p. 32 t.
Az alábbi képeknél az adatok a (3) jegyzetben körülírt módon kerültek feltüntetésre.

Aghházy Gyula:

1. Göcseji faluvég, ol.
2. Mákvirág, ol. (Megvette a Debreceni Műpártoló Egyesület 220 K-ért.)
3. Erdő, ol. (Megvette dr. Rosenthal Sándor, Sátoraljaújhely, 300 K-ért.)

Bosznay István:

31. Tó partja, ol. (Megvette Borsod vm. 300 K-ért.)
32. Rába-part, ol. (Megvették a sátoraljaújhelyi bankok 1000 K-ért.)
Feketehegyi táj, ol. (Megvette Rosenfeld Emil, Gyöngyös, 250 K-ért.)

Bruck Miksa:

37. Szomszédasszony látogatása, ol. (Megvette a Debreceni Műpártoló Egyesület 850 K-ért.)
38. Rákóczi száz hársfája, ol. (Megvette a Heves megyei Takarékpénztár 600 K-ért.)

Edvi Illés Aladár:

42. Cigánytanya, ol. (Megvette Sáros megye 200 K-ért.)
43. Tájékp., ol. (Megvette Borsod megye 300 K-ért.)
44. Patakrészlet, ol. (Megvette Zemplén megye 180 K-ért.)

Fényes Adolf:

53. Kisvárosi csend, ol. (Megvette gr. Andrassy Gyula 1600 K-ért.)
54. Mennek vízért, ol.

Hegedűs László:

77. Fiumei bárkák, ol.
78. Megváltó, ol.

Kléh János:

101. Leander-virágok, ol.

Konek Ida:

105. Őszi barackok.

Olgyay Ferenc:

159. Tiszai árvíz, ol.
160. Dunaág libákkal, ol.

K. Spányi Béla:

189. Őszi napos délután, ol.
190. Téli reggel, ol.

Szlányi Lajos:

201. Szérűskert, ol. (Megvette Vay Elemér 500 K-ért.)
202. Kavicspart, ol. (Megvette a Heves megyei Hitelbank 300 K-ért.)

Vidovszky Béla:

225. Kartyavetőnő, ol. (Megvette a Heves megyei Ált. Bank, Gyöngyös, 200 K-ért.)

Zádor István:

226. A párisi Notre-Dame-ban, ol.
227. Csendélet, ol.
- (7) Adattár. Átvételi elismervények. 62. 2. sz. a.
- (8) Szerző: Adatok Tornyai János miskolci kapcsolataihoz. Napjaink, 1963. 2. sz.
- (9) Adattár 62. 2. 182. sz. K-ért.)

Dr. Zsadányi Guidó

OLVASÓINKHOZ!

A 9-ik évfolyamában lévő Jászkunság ez év januárjától országos terjesztésre került a Magyar Posta Hírlapiroda útján. Kérjük új olvasóinkat és előfizetőinket, hogy észrevételeiket, javaslataikat közöljék a Szerkesztőséggel (Szolnok, Kossuth tér 4.)

„A hazáért elhangzott szó” munkásai

Gyorsírók a haladásért

Megyénk két városában, Szolnokon és Mezőtúron kb. 300 fiatal tanul gyorsírást közgazdasági technikumban és gyorsíróiskolában. Gimnáziumi tanulóknak is van arra lehetőségük, hogy rendkívüli tárgyként gyorsírást tanuljanak. Hamarosan olyan szak-középiskolai osztály nyílik Szolnokon, amelynek elvégzése után a tanulók gyorsírásból is érettségiznek majd. Az a helyes, ha e tantárgy tanítása közben, azzal párhuzamosan a tanulók szakmai művelődésével is foglalkozunk. Nagyobb érdeklődéssel, lelkesebben, szorgalmasabban gyakorolják a gyorsírást, ha nemcsak gyakorlati hasznát látják, de helyét, szerepét a kultúrtörténetben is. Nevelési célkitűzéseinket is eredményesen szolgálja, ha a gyorsírás nagyjainak életét, törekvéseit, harcait és eredményeit megismerik. Ezúttal arról szeretnénk szólni, *milyen szerepe volt a magyar gyorsírásnak a társadalmi előrehaladásban*, mit tettek ezért a gyorsírók, elsősorban a reformkor és a Tanácsköztársaság idején.

Mint az írás története, úgy a gyorsírás története is az elmúlt évezredek homályába vész. Egy biztos: akkor született meg, amikor a társadalmi fejlődés igényt támasztott a beszédek azonnali és pontos rögzítésére. Köztudomású, hogy a legelső, név szerint ismert gyorsíró Ciceró féltestvére, rabszolgája és barátja: Marcus Tullius Tiro volt (i. e. 100-i. u. 1.). Plutarchos feljegyzései szerint Tiro jegyezte le társaival – akiket „ezekre a jegyekre már előre betanított” – Cato híres beszédét, melynek alapján a Catilina-féle összeesküvés résztvevőit kivégezték. Ennek éppen 2025 eszten-deje. Lehetséges azonban, hogy nem ez volt a gyorsírás első nyilvános alkalmazása. Valószínű, hogy a rómaiak – a kultúra más elemeivel együtt – a gyorsírást is a görö-

1 $\frac{\Delta b}{a}$ $\frac{Ck}{c}$ $\frac{l}{i}$ $\frac{O?}{o}$ $\frac{VO}{u}$ $\frac{32}{b}$ $\frac{CS}{cd}$ $\frac{M}{f}$ $\frac{9f}{g}$ $\frac{7}{h}$ $\frac{Kk}{k}$ $\frac{U}{l}$ $\frac{m}{m}$ $\frac{Z}{n}$ $\frac{19}{p}$ $\frac{R}{q}$ $\frac{R}{r}$

5 $\frac{II}{s}$ $\frac{X}{t}$ $\frac{A}{x}$ $\frac{2}{z}$ $\frac{2}{ch}$ $\frac{2}{pt}$ $\frac{2}{ca}$ $\frac{2}{ce}$ $\frac{2}{ci}$ $\frac{2}{co}$ $\frac{2}{cu}$ $\frac{2}{ga}$ $\frac{2}{ge}$ $\frac{2}{gi}$ $\frac{2}{ma}$ $\frac{2}{me}$ $\frac{2}{mi}$ $\frac{2}{mo}$ $\frac{2}{mu}$ $\frac{2}{b}$ $\frac{2}{b}$ $\frac{2}{b}$

$\frac{b}{b}$ $\frac{b}{b}$ $\frac{4}{4}$ $\frac{A}{A}$ $\frac{1}{1}$ $\frac{2}{2}$ $\frac{1}{1}$ $\frac{2}{2}$ $\frac{1}{1}$ $\frac{2}{2}$ $\frac{7}{7}$ $\frac{5}{5}$ $\frac{2}{2}$ $\frac{2}{2}$ $\frac{2}{2}$ $\frac{2}{2}$ $\frac{2}{2}$ $\frac{2}{2}$ $\frac{2}{2}$ $\frac{2}{2}$ $\frac{2}{2}$

Tiro gyorsírása: 1. Az ábécé főjegyei. 2. Szótagjegyek. 3. Pontozó szójel-képzés: *ager, animus, amicus, sanus, superbia, sententia*. 4. A szótövel egybeírt rag és igekötőjegyek: *-am, -um, -as, -es, -is, -os, -us; ab-, ad-, con-, in-, per-, pro-, prae-, sub-*. 5. Későkori különírt ragok: *domin-i* (az *i* balra van), *-o, -um, -e, -orum, -is, -os; lego, legis, legít*. QPN = *Quousque tandem abutere, Catilina, patientia nostra?*

I. Tiroi jegyek

göktől vették át. Ezt a feltevést támasztja alá, hogy a ma ismert legrégebbi gyorsírási emlék Athénben van, az Akropoliszon. (I. e. IV. sz.-ból. Felfedezték 1883-ban.)

A római gyorsírás, az ún. tiroi jegyek századokig fennmaradtak, s a római birodalom óriási területén igen nagy közkedveltségnek örvendtek. A szabad művészetek közé sorolták és rendszeresen tanították.

Valószínű, hogy egy időben a római birodalom gyorsírói nemcsak írások, hanem bírói joggal is felruházott tisztviselők voltak. Erről tanúskodik pl. egy 548-ból való egyiptomi papirusz. (Mint tudjuk, Egyiptom akkor a római birodalom része volt.) A papiruszon lévő levél „az arkadiai tartomány kormányzó irodája igen tisztelt gyorsírójának” szól, s benne a panaszos azt kéri, hogy „hallgass ki a köztünk levő ügyben, és hozz nekünk uram, igazságos és megfelelő döntést”.¹ A tiroi jegyekkel még a középkori kódexekben is találkozunk; használatuknak nálunk is vannak nyomai. Így feltehető, hogy Pecchinoli Angelo pápai követ is tiroi jegyekkel írt Mátyás udvarában, amikor „az audencia alatt a király szavait gyorsíró módjára jegyezte”.² Bempó Péter kardinális 1514-ben arról ír II. Gyula pápának, hogy egy könyvet kíván megfejteni, amelyet tiroi és senecai írásjelekkel írtak. A középkorban – természetesen – főleg prédikációk lejegyzésére használták a gyorsírást, s valószínű, hogy a tiroi rendszertől eltérő gyorsírási próbálkozások is elterjedtek. Ilyen kisebb jelentőségű, de érdekes szógyorsírás az angol Tilbury rendszere, amely igen szellemesen oldja meg az ige-ragozást.

	·	·	·	·	·
amo	amas	amat	amamus	amatis	amant
szeretek	szerepsz	szeret	szeretünk	szertettek	szertetnek

II. Igeragozás gyorsírással

Az élet azonban elhaladt a latin gyorsírás felett, az újkornak új gyorsírássra volt szüksége. Az angol Willis, majd a német Gabelsberger nyomán kialakultak a különböző nemzeti gyorsírási rendszerek, *beleilleszkedtek a nemzeti kultúrába, és igen eredményesen szolgálták a haladás ügyét.*

* * *

Amikor Széchenyi István „csúnyácska” hazánkából Angliába utazott, a társadalmi-gazdasági élet számtalan területét tanulmányozta. Figyelemmel kísérte az angol parlamenti életet is, és látta, a beszédeket ott gyorsírók jegyzik. Mint tudjuk, Széchenyi beszélt először magyarul az országgyűlésen, s még akkor – 1825-ben – követelte gyorsírók alkalmazását. Ezt írta naplójába: „A gyorsírók hiánya, a helyiségek helytelen berendezése, az elnök kevés tekintélye stb. következtében mérhetetlen az idővesztés, ami valóságos baj”. 1832. dec. 22-i kelettel ez áll naplójában Angliával kapcsolatban: „Wie ist der mechanismus des Parlament? Wie wird das Diarium geführt? Wie sind die Stenographen organisirt?” 1832-es angliai útján, a londoni parlamentben talán Dickenst is látta a gyorsírók között.³

Széchenyihez hasonlóan Kossuth is felismerte a gyorsírás jelentőségét a szabadságjogokért, a haladásért vívott küzdelemben. 1841. jan. 27-én ezt írta a Pesti Hírlapban: „Mi azt gondoljuk, hogy a stenographiára országgyűlés előtt és a jövőben talán országgyűlésen kívül is naponkint nagyobb és bővebb tér várakozik... A nyilvánosság mezeje naponkint szélesedik, naponkint több, meg több egyesületek támadnak, s azok közt bizonyosan olyanok is lesznek, amikre nézve a nemzet érdekében fekszik, hogy tanácskozásiak nyomósabb része a közönség tudomására jusson, miként ez Angliában csaknem majdnem minden közcélú egyesületnél van”. Ugyanekkor Kossuth gyűjtést indított a gyorsírás fellendítésére. A befolyt összeg felhasználásával 1843. ápr. 10-én folyt le hazánkban az *első gyorsíróverseny*. Fő szervezője és rendezője maga Kossuth Lajos volt, sőt ő volt a diktáló is. Beszédében méltatta a gyorsírás kulturális

jelentőségét, majd a jelenlévő Hajnik Károly érdemeiről beszélt. A versenyt Szily Dániel ügyvéd nyerte; jutalma 100 arany volt.

Miért tulajdonított Kossuth nagy jelentőséget a gyorsírásnak? Mert felismerte, milyen nagy szerepe van az országgyűlési nyilvánosság megvalósításában, amely a reformkor egyik fő követelése volt. A sajtónyilvánosságért folyó harc – a magyar nyelv elismertetéséért folyó harccal párhuzamosan – már az 1790-es országgyűlésen elkezdődött. Lipót kíméletlen cenzurát alkalmazott; különösen félt attól, hogy a francia forradalomról szóló hírek beszivárognak. De idegenkedett az országgyűlési nyilvánosságtól a főrendiház is, azzal indokolva magatartását, hogy „A köznépek és tanácskozásokat a világ színe elibe terjeszteni nem éppen díszes volna”. Egyelőre az is győzelem volt, hogy az országgyűlési naplóban feltűnt a magyar nyelv. Így írt erről Gvadányi:

*Kivánta egy Tábla, hogy ki kell nyomtatni
A' Diáriumot, 's keresztül futtatni
Egész Európán: 's aztat meg mutatni,
Hogy magyar is tudja elvét fitogtatni.
A más Tábla erre reája nem állott,
Tsak írásban, arrúl prédikállott,
Végtére ugyan tsak, mégis árra szállott,
Magyar s Deák nyelven, napfényt az hogy látott.*

III. Részlet Gvadányi verséből

1790 és 1832 között – Hajnik fellépéséig – jórészt emlékezetből írták az országgyűlésen történeteket, elhangzottakat, közönséges kézírással. Alkalmazták az ún. sebesírást is, amely a folyóírás rövidített, összevont formája. A gyorsírás szóval először Kazinczynál találkozunk, de lehet, hogy ő sebesírást értett rajta. Kölcsey naplójában a gyorsírás szót már mai értelemben használják. Az első magyar országgyűlési gyorsírók az angol Taylor rendszerével írtak, amelyet a kalandos életű Danzer kapitány ültetett át német és latin nyelvre.⁴ Latin munkáját Borsos Márton, a németet Kovács Imre írta át magyar nyelvre. Kovács munkája a Tudományos Gyűjtemény 1821-es évfolyamában jelent meg; ebből tanulta később Hajnik Károly a gyorsírást. Kovács Imre – Bihar vármegye esküdtje – világosan megmondja, hogy munkájának célja: megkönnyíteni az országgyűlési, megyegyűlési beszédek leírását. Ugyanebben az időben, az ország északkeleti végén, minden nyilvánosságtól távol született meg az első magyar gyorsírási rendszer, Gáti István szatmári prédikátor munkája. Értékelésére ezúttal nem térhetünk ki, csupán sajnálkozásunkat kell kifejezni, hogy Gáti nem juthatott el az országgyűlésre, nem hasznosíthatta ott munkáját, csupán prédikációkat jegyezgetett vele. Gáti volt viszont az első, aki a gyorsírás iskolai tanítását javasolta, s megjósolta, hogy annak az irodákban (szavai szerint: az igazgatói székeken) igen nagy jelentősége lesz.

(Befejező közlemény a köv. számban.)

Soltész Mária

1. Mírói vallanak a papiruszok? Gondolat Kiadó, 1961., 13. sz. szemelvény. Ugyanennek a kiadványnak 106. sz. szemelvénye igen érdekes módon – egy levél kapcsán – tájékoztat bennünket az akkori gyorsírás-tanításról, i. u. 155-ből.

2. Fraknoi Vilmos: Egy pápai követ Mátyás király udvaránál.

3. Dickens – a nagy regényíró – korának egyik legjobb gyorsírója volt. Sok évvel később így emlékezett vissza gyorsírói-újságírói munkásságára: „A térdemen írtam-írtam rogyásig, valahol messzi a régi alsóház karzatának leghátsó soraiban, a felső-

házban pedig talpon jegyeztem az ostoba beszédeket”. Az angol parlamentben ekkor már kb. 80 gyorsíró dolgozott, de nem a parlament, hanem a különböző újságok megbizásából.

4. Danzer rendkívül művelt mérnökkari szízes volt, részt vett a napóleoni háborúkban. Munkája 1802-ben jelent meg. Ajánlásában többek között ezt írja: „...mündazt, amit a szónokok az országgyűlésen vagy a bíróságnál mondanak, ezzel a módszerrel meg lehet a jelen s a jövő számára örökíteni”. Munkájában dicséri a magyar sebesírók teljesítményét, s igyekszik kedvüket felkelteni a gyorsírás iránt.

Szolnok városközpont tervpályázatáról*

Szolnok városrendezési tervpályázata rendkívül előnyös és szép feladatot jelentett a pályázók számára. Magam is régi pályázó lévén, azt hiszem, nemcsak a pályázók hálásak az ilyen feladatokért, hanem a tervpályázatok a szakma szempontjából is igen jelentősek. Szeretném a városrendezéssel kapcsolatban előrebocsátani, hogy az rendkívül magasfokú gazdasági, műszaki, tudományos és művészi tevékenység.

A pályázatok áttekintése arról győzhet meg mindenkit, hogy komplex gondolkodás és átfogó tervezés szükséges ahhoz, hogy ezt a sok szempontú tervezést eredményessé tegyünk.

A pályázat eredményével kapcsolatban nagy viták, véleményeltérések voltak. Azt is szeretném előrebocsátani, hogy értékesek a pályázók pályatervei, de nem lehet azt kívánni a pályázattól, hogy a tervek teljesen hibátlanok legyenek. Véleményem szerint a kiírt pályázat eredményes volt, megoldása a Bíráló Bizottság összefoglaló jelentése szerint az adottságok és kööttségek folytán igen elmélyült munkát kívánt, ami a pályatervek összességében tükröződik is és olyan javaslatokat hozott felszínre, amelyek a részletes rendezési tervhez segítséget fognak nyújtani.

Az összefoglaló jelentés választ ad arra a kérdésre is, mire valók ezek a pályázatok azon a célon túl, hogy Szolnok város központja a pályázatok eredménye alapján magasabb színvonalon lesz megtervezhető, mint a pályázat nélkül.

A pályázatok mérőműszerek is. Megmutatják, hogy a tervezés mennyire jár előtte a gyakorlatnak. Éppen ezért, mert ilyet mutatnak, nagyon sokszor a közvélemény kínai falába ütköznek. Igenis, egy város központjában csak radikális módszerekkel lehet rendet teremteni.

Azoknak a terveknek a végrehajtása érdekében, amelyek ebben a pillanatban inkább vízióknak tetszenek, bizonyos áldozatokot kell hozni. Ugyanez a helyzet a többi városközpontnál is. Nem Szolnok pályázata az első a pályázatok sorában. Pillanatnyilag Miskolc tervpályázatán dolgozunk. Ugyanezekkel a nehézségekkel állunk szemben. Azt mutatja a műszer, hogy valami mást kell csinálnunk, mint amit eddig csináltunk.

Az építész tervező munkája szükséges ahhoz, hogy a tervpályázatismertetések során korszerű közvéleményt alakítsunk ki, ha rendezni akarjuk rendezetlen városunkat. Minden város olyan rendezett, vagy rendezetlen, amilyen a társadalom, mely azt létrehozza. Úgy érzem, hogy a mi rendezett társadalmunk rendezett városközpontokat hozhat létre. Nem kétséges, hogy Szolnok központja nemcsak ennek a városnak, hanem óriási környéknek a bevásárlási és kulturális centruma lesz, a rendszeres szolgáltatásokról nem is beszélve.

Minden pályázat alternatív tervezés. – Az ismertetett 10 pályázat alapján 8 különböző megoldás tükröződik. A pályaművek nemcsak ötleteket adnak, hanem a probléma többoldalú felvetése és megkö-

* Ez az előadás elhangzott a TIT klubjában a Szolnok városközpont tervpályázat terveinek nyilvános bemutatója alkalmával. A pályázat ismertetését lásd a Jászkunságban (1962. évf. 3. sz. 117–120. p.).

zelítése révén a gazdasági, esztétikai értékek széles skáláját szólaltatják meg. Az értékek összegezése csak igen magasintű tervezés keretében lehetséges. Egy város központjának rendezése bonyolult feladat, éppen ezért sokra kell értékelni ezeket az elképzeléseket, amelyek a városközpont átfogó rendjének megteremtésére irányulnak és sokszor a részlehetőségek birtokában is a városszerkezet fejlesztésére képesek.

A bemutatott pályázatokat jó megoldások jellemzik. A zsűri értékelésével egyet tudok érteni. Ebben a pillanatban azonban opponensként állok szemben ezzel a pályázattal. Az a feladatom és megbízatásom, hogy keressék csomót a kákán, próbálják belekötni a tervekbe. Minden szórászhasonlatnak lehet természetesen valami eredménye.

A kérdést így kell felvetni: mit profitálhat a pályázat eredményeiből az a társadalom, amely 100 000 Ft-tal jutalmazza a tervezőket? Mit is ér az a 100 000 Ft? Tulajdonképpen egy szűk, másfélszobás ház építési költsége. A másik oldalon pedig egy jelentős középvárosnak a jövője áll. Amikor felvetődnek ezek a problémák, mert hiszen felvetődnek, akkor mindig ebből a nézőpontból kell nézni, hogy ennek az ilyen szempontból kis összegnek az árán egy város fejlődésére utaló rendkívül fontos elgondolásokat lehet beszerezni, melyek a társadalmi és gazdasági igények felmérését, értékelését, összegezését jelentik. A tervezés tulajdonképpen sohasem egy ember munkája, hanem közel 100 különböző felkészültségű szakember közös véleményét jelenti.

Az általános rendezési terv, amely, azt hiszem 1961-ben készült, egészen világosan és egyértelműen körvonalazta a város szerkezeti adottságából kifolyólag a helyi forgalmi utak rendszerét, a város központját.

Egyet nem adott meg a városrendezési terv és a program sem, s azt hiszem, hogy ennek a meg nem adott problémának még lesznek következményei a városközpont kialakítására nézve. Tessék csak megfigyelni, hogy mi történik a jövő városközpontjában nyüzsgő 4-5000 emberrel, aki

vásárol, szórakozik, pihen, akkor, hogyha ez a tervezet, akár az egyik, akár a másik megvalósul. Hiszen azt hisszük, és joggal hisszük, hogy 10-15-25 év távlatában realizáljuk elképzeléseinket. Ennyi idő múlva 10-15 emberre jut 1-1 gépkocsi. Ezzel reálisan számolni kell. Ha körülnézünk környezetünkben, megdöbbenve látjuk, hogy cseh, osztrák szomszédaink 5-6 főre számolnak egy gépkocsit. Ha mi 15 főt mondunk, úgy érezzük, hogy még szerények is vagyunk. Tessék elgondolni, hogy a Beloiannisz és Kossuth úton, vagyis a 4-es számú útvonalon a program szerint 3800 egység jármű halad át 1 óra alatt. Ezek különböző járművek. Minden második másodpercben tehát 1 jármű halad át az útvonalon. A Ságvári úton is 2300 egység jármű forgalom várható óránként. Nos, hát ilyen nagy forgalmú úton a gyalogos átkelés hogyan lesz megoldva, mert hiszen a városközpontban több ezer ember forog, nyüzsg, vajon biztonságos, vagy megengedhető lesz-e bármelyik elgondolás?

A pályázatban egyetlen egy helyen terveztek gyalogos aluljárót. Most Budapesten építenek egyet hónapok óta. Ott lakom a közelben. Kétségbeejtő, hogy mit kell ott megmozgatni, mennyi közművet kell áthelyezni, s a forgalom átmeneti megoldását is rendezni kell. Ezzel azonban szembe kell nézni nemcsak Budapesten, hanem Szolnokon is.

A gyalogos átkelési helyeknek olyan útszakaszokhoz kellene kapcsolódnia, amelyek a központot a város távolabbi lakóterületeivel olyan gyalogútrendszerrel kötik össze, melyeknek vonalai a leggazdaságosabb vezetésűek és lehetőleg ott vezetnek, ahol ma is utcák vannak. A gyalogrendszernek el kell kerülnie a forgalmi csomópontokat. A városközpontot erre a gyalogútrendszerre nézve is meg kell tervezni.

A pályázatokban szinte kizárólag a forgalmi utakra vonatkozólag készült elgondolás, illetve terv. Sokan személygépkocsival járnak, de a városban egyre inkább át kell adni a teret a gyalogosoknak, ennek pedig építési következményei lesznek. – Egyébként, hogy mennyire így van, ezt mutatják a többi országok példái is. Frank-

furtban zajlott le hasonló jellegű tervpályázat, ahol tökéletesen tehermentesítették a gépjárműforgalomtól a városközpontot, körülötte szaladnak a forgalmi utak. Így teljes biztonság van a központban. Egy lépéssel tovább, Angliában annyi gépjármű van, hogy következetesen így tervezik a városokat, illetve a városközpontokat.

Nekünk is meg kell nézni, hogy a mi viszonyaink között mi a korszerű. Nem az a korszerű hazai viszonyaink között, ami más országokban van, hanem az, amit a mi forgalmi adataink indokolnak. Minden városrendezési tervezésnek nagyon-nagyon előrelátónak kell lennie. Ez az a szélesebb alap, amire a szolnoki tervet, a városközpont tervét, sőt az általános tervet is rá kell helyezni.

Mindenki gyalog igyekszik jönni-menni a városközpontban, tömegközlekedési eszközrel nem is lehetne azt ésszerűen behálózni. Kultúrát, rendezett környezetben mindenki szívesen megteszi azt a pár száz méter gyalogutat, hiszen néhány kedves park és tér is lesz közbeiktatva. Azt lehetne kérdezni, hogy kinek lesz ideje, kedve Szolnokon, vagy másutt 4–500 métereket sétálni? Véleményem szerint mindenkinek lesz.

Szabad hinnünk ugyanis a munkaidő csökkentésében. Mi lesz akkor, ha több szabad időnk lesz? A folyamatos fejlődés során eljutunk oda, hogy lesz elég szabad időnk. Sokkal többet tartózkodunk a központban, sokkal több szórakozási, üdülési, pihenési lehetőség, alkalmatosság lesz. Ezek a problémák nemsokára élő problémákká lesznek. Ezeknek a felvetésénél érzek még hiányt.

Az én megítélésem szerint – kicsit kapcsolatban van az előbbiekkal – kevés a parkoló hely is. Felvetődik az a gondolat, ha ilyen parkolási igényrel kell számolni a városközpontban, akkor nem volna-e célszerűbb arra számolni, hogy központi létesítmény, garázs épülne azon a helyen, ahol parkolni lehet? Erre a területre szervizet, sőt benzinkutat is kell tervezni. A részletes rendezési terv során a közlekedés vonatkozásában még mélyebben kell

elemezni a várható fejlődést, mert az bekövetkezik.

Én úgy érzem, hogy a tervezési terület elhatárolása kissé szűkös volt. Úgy láttam, hogy az általános tervben a Beloiannisz u. déli oldalán magas beépítésű övezetet tervezett a terv készítője. Ki mondja meg, hogy ez a magasrendű övezet meddig érjen? Nem a tervpályázat hívatott-e arra, hogy megmutassa, hol lesz többszintes beépítés, hol lesz családirházas beépítés? A jövőben általában többszintes épületeket építünk, nem földszinteseket. Gazdasági okaink vannak erre. Úgy érzem, hogy egy kicsit szűkre szabták az illetékesek a tervezési terület határát. Sajnos a párt-székház helyét is, olyan helyzetet teremtettek, ami szerintem megnehezíti a beépítés optimális megoldását. Úgy érzem, ha szabadkezet adtak volna a pályázóknak, alkalmasabb helyet találtak volna. Éppen ezért, mert kényszerű adottságként jelentkezett, sok kompozíció született, amelyek, megítélésem szerint, jobbak is lehetnek volna. Természetesen ez a vélemény szubjektív, de úgy gondolom, a pályázók sokan egyetértenek ezzel. Miért? A párt-székház helye az a hely, ahol többszintes, 8–10 szintes irodaház jellegű épület a városrendezési adottságok szempontjából, de esztétikai szempontból is indokolt volna. A Ságvári körút tengelyében olyan építészeti tömeg jelentkezhetne, ami éppen azon a helyen gazdagította volna Szolnok városképét.

A tervpályázati kiírás – nagyon helyesen – a konkrét tervek beszerzésén túl olyan elvi jelentőségű új módszer kialakítására alkalmas ötletek felvetését is igényelte, melyek városközpontjaink átépítése során más helyeken is alkalmazhatók. Ez az új módszer: változatos és differenciált rendeltetésű tércsoport, mellyel a díjnyertes pályázó (Kiss Albert) alföldi városaink központjai számára általánosabb érvényű szemléletet kezdeményezett.

Nagyon helyes, hogy a kiírás módot adott az általános terv módosítására, mégpedig azért, mert az általános terv készítője az átfogó tervezés során nem láthatja meg azt a millió részletproblémát, melyek

akkor merülnek fel, amikor a részletek ismeretében a különböző ötleteket egymás mellé rakjuk. Én a szolnoki általános tervet jónak tartom, s hogy mégis újabb javaslatok merülnek fel, annak egyrészt a fejlődés az oka, amely a gondolkodásban és szemléletben is jelentkezik, másrészt menetközben vetődnek fel olyan problémák, mint pl. a parkolóhelyek előreláthatóbb méretezésének kérdése.

A pályázatból más is kiderül. Az általános tervben odaírjuk, hogy kultúrközpont, ilyen-olyan létesítmény. Jön a részletes tervezés, kiderül, hogy a városnak másra is szüksége van, pl. középmagas házakra. Tessék elgondolni, hogy azokban a lakóházakban, amelyek körül nyüzsgő az élet, jó lesz-e lakni? Szerintem nagyon jó lenne ezekbe a házakba olyan programot beletenni, amely szerint az ember nem a pihenő idejét, hanem az életnek azt a részét tölti ott, amelyikben mozgás, lüktetés van. Az irodaházat ilyen jellegű körzetben kellett volna elhelyezni. Megfelelő program hiányában a városképileg indokolt helyekre a tervezők garzon-házakat terveztek, vagy nem garzon házakat, ami még rosszabb, ha gyerek is van ott, mert hisz azok az épületek minimális szabadterülettel rendelkeznek és hatalmas forgalom veszi körül őket.

Nagyon helyeselhető, hogy a tervezési területen lévő lakóházak bontására a tervezők szabad kezet kaptak. A zsűri értékelése szerint a Jászkuört utca sarkán lévő és egyéb jóállapotú épületek nem tarthatók fenn, mert úgy nem lehet olyan városképet létrehozni, mint amilyen kívánatos volna. Ezt természetesen elhiszem, hiszen hozzáértő emberek napokon keresztül foglalkoztak vele. A részletes terv készítése során azonban meg kellene vizsgálni még egyszer,

hogy nincs-e lehetőség valamelyik megmentésére? Úgy érzem, hogy akkor lépnénk még nagyobbat előre, ha úgy tudnánk művészt alkotni, ha nem kerülnének a lebontások révén a realitással olyan nagy ellentétbe. Meg kellene még egyszer nézni, mert 32 tervpályázat még mindig nem nyugtat meg afelől, hogy csak ez az út járható.

A tervpályázat legtöbbször értékelt tervei érdekesek, alaposak, színesek voltak, én a döntéssel egyetértetek.

Ez a pályázat alapján véve meghatározta a város léptékének megfelelő központot. Nagy veszedelem volna, ha átmeneti nehézségek miatt, a tervezettnél kisebb képességű városközpont építése kezdődne el, mert azt a város 15 év múlva szűgyelni volna kénytelen. Szolnok átkelőhely, vízi útja van, az ipartelepítésnek óriási lehetősége van itt. Akár regionális központnak nevezzük, akár nem, nem lehet lemondani ilyen jelentőségű város megfelelő képességű központjáról. A megvalósítás várospolitikai kérdés. Elhiszem, hogy azoknak, akiknek ez a feladatuk, kemény fejtörést okoz, tőlük valóban nagy, áldozatkész munkát követel, hogy realizálható legyen. El kell jutni odáig, hogy a közvéleményt mindezek megértése és támogatása érdekében formáljuk.

Több mint egy évtizede dolgozom ezen a területen. Tudom, hogy milyen nehéz feladat a városrendezés, olyan kötélen való tánc, amely egyfelől a nagyvonalúság, másfelől a realitás, a gazdasági lehetőségek között van kifeszítve. Nagyon jól kell egyensúlyozni ahhoz, hogy a ma nehéz anyagi problémái közül átjussunk a jövő méltó városközpontjához.

Füle Lajos

Megnyílt a jászberényi Jász Múzeum új állandó kiállítása

Kb. 90 éve annak, hogy Jászberény városban Sipos Orbán polgármester javaslatára megalapították a Jász Múzeumot, amely vidéki múzeumaink sorában egyike a legrégebbieknek. A város féltve őrzött kincse, a Lehel kürtje, valamint a jász történelmi és irodalmi emlékek méltó elhelyezése céljából jött létre az intézmény. Működésének megnyilvánulásait, fejlődésének útvonalát a mai színvonalig számos pozitív tevékenység, életrevaló kezdeményezés jelzi, azonban ezek jelentőségét sok

esetben kedvezőtlenül befolyásolja az intézmény korábbi munkájának sok negatív vonása.

A kezdeti tapogatózó lépések után a századforduló táján – Hild Viktor itteni működése idején – került sor első esetben a múzeum gyűjteményanyagának a kor színvonalán álló nyilvántartására, tudományos rendszerezésére. Alig másfél évtized múlva Banner János itteni tanár (ma egyetemi professzor) veszi át a gyűjtemény kezelését. Nevéhez komoly tudományos rend-

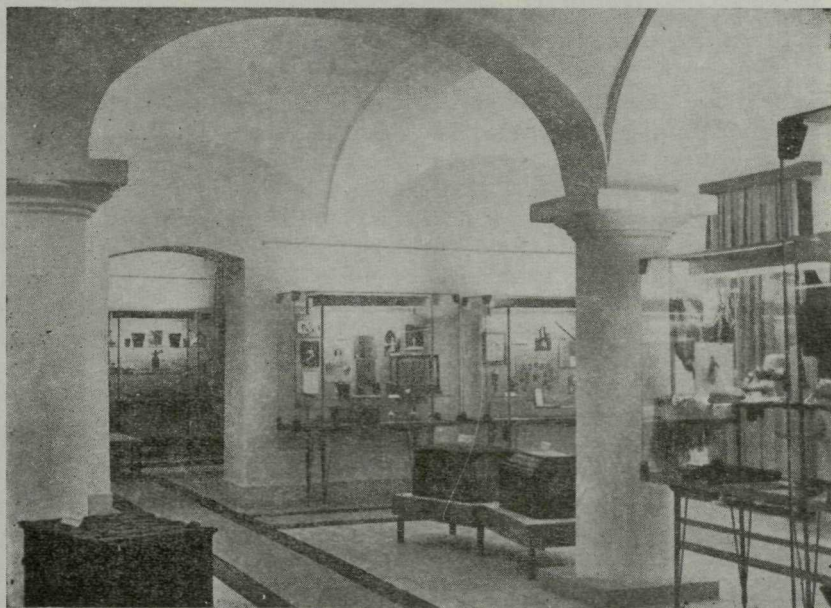

Kiállításrészlet (Foto: Faragó László, Jászberény)

szerező és anyaggyűjtő tevékenység fűződik. A harmincas évek itteni múzeumi munkáját főleg a helytörténeti vonatkozású adatközlések, szélesebb körű publikálások jellemzik – sajnos a további anyaggyűjtő és rendszerező munka rovására. E korszak okozta lemaradásokkal nehezen tudtak megbirkózni az ötvenes években idehelyezett múzeológusok, sőt ezek a problémák bizonyos vonatkozásokban még ma is éreztetik hatásukat.

A múzeum életében a legdöntőbb fordulat a közelmúltban következett be, amikor az intézmény szervezettel a Szolnok Megyei Tanács kezelésébe került a megyei múzeumi szervezet tagjaként. Ez a körülmény a múzeum munkájához minden eddiginél tágabb lehetőségeket biztosított, s a komoly mértékű előrehaladás jelei a múzeumi munka minden területén (anyaggyűjtés, tudományos nyilvántartás, restaurálás, tudományos feldolgozás, népművelő munka, stb.) máris lemérhetők.

Részben ennek a nagyarányú fejlődésnek egyik bizonyítéka a múzeum új régészeti, helytörténeti és néprajzi állandó kiállítása is, amelynek ünnepélyes felavatása, átadása 1963. március 31-én történt dr. Ortutay Gyula akadémikus, a Hazafias Népfront Országos Tanácsának főtitkára megnyitó beszédével.

A kiállítás „A Jászság története az őskortól napjainkig” címet viseli, s a rendelkezésre álló hely és anyag által meghatározott lehetőségek határain belül igyekszik is ezt a témát 3 teremben vázlatosan bemutatni. A bevezető rész az Alföld jégkor előtti és jégkorszaki állatvilágának jellegzetesebb emlékszármazékai (masztodon, ősrorszarvú, mammut) mutat be néhány példányt. A mammut, a jégkorszak jellegzetes őselefántja az első alföldi ember kortársa volt, s mintegy 10–80 000 évvel ezelőtt élt vidékünkön.

A Jászság területén eddig előkerült legrégibb kultúrmaradványok az újabb korból valók, amelyekből néhány példányt a második vitrin mutat be. Ugyanitt láthatjuk a Jászberény–borsóhalmai rézkori temető jellegzetesebb darabjait, valamint a jászberényi méshomoktéglagyárnál elő-

került ugyancsak rézkori leleteket is. A fémek használata akkor eredményezett ugrásszerű változást a termelőrök fejlődésében, amikor az ember – az i. e. 2. évezred elején – áttért a bronzeszközök használatára. Az új nyersanyag uralma az Alföldön több mint egy évezreden át tartott. E korszak gazdag leletanyagából túlnyomórészt a jászdzózsai Kápolnahalomról származó példányokat mutatjuk be. A régészeti terem kiemelkedő része még a Jászberény–Cserőhalom területéről előkerült koravaskori temető, továbbá a Jászfelsőszentgyörgyről származó szkíta lakótelep leletanyagát bemutató vitrin.

A népvándorláskori régészeti anyag bemutatása után a jászok eredetproblémáival foglalkozik a kiállítás. A jászok iráni eredetűek, az alánok egyik ágát alkotják, szoros rokonságban vannak az oszétokkal. 1238–39 körül települtek a mai Jászság területére. Hajdani nyelvükről csupán egy nemrégiben felfedezett nyelvemlék alapján alkothatunk némi fogalmat. A kiállítás bemutatja a jász nyelvemléket, s az ezzel kapcsolatos egyéb kérdéseket Németh Gyula professzor álláspontja alapján közli.

A kiállítás további részében a Jászság történetének főbb fejezetei következnek (török uralom, Rákóczi-kor, stb.). A legújabbkori rész a mai Jászberény város bemutatására korlátozódik. Ezt a fejezetet gondolatmenetileg a Jászság és Jászberény felszabadulását, a felszabadító harcok mozzanatait szemléltető tabló vezeti be, majd Jászberény város nagyarányú ipari és mezőgazdasági fejlődésének, valamint a városfejlesztés távlati terveinek dokumentumai következnek. Jelentős érdeklődésre tarthat számot a város általános fejlesztési tervét szemléltető fali tábla, valamint a városcentrum rendezési tervének makettje. Külön teremben, a tárgy jelentőségéhez méltó, művészien kialakított környezetben foglal helyet a Lehel kürtje és a vele kapcsolatos tudományos dokumentációs anyag. A Lehel kürt ornamentikáját, annak jelentősebb motívumait plasztikus hatású, művészi grafika szemlélteti.

Az eddigiektől tematikailag függetlenül a Jászság néprajzából is mutat be szép

anyagot a kiállítás. Helyet kapnak ebben szücs mesterek munkaeszközeiből, rajzaiból, a fejezetben a Jászság régi paraszti kultúrájára annyira jellemző állattartás, pásztorélet tárgyi dokumentumai, s ugyanitt a század végén kihalt jászsági népviselet be- mutatott emlékanyaga is.

E rövid ismertetésben szükséges még néhány szóval említést tenni a kiállítás rendezéstechnikai problémáiról is. Általában modernség, légiesség, könnyedség, ízléses elrendezés jellemzi a kiállítás összhatását.

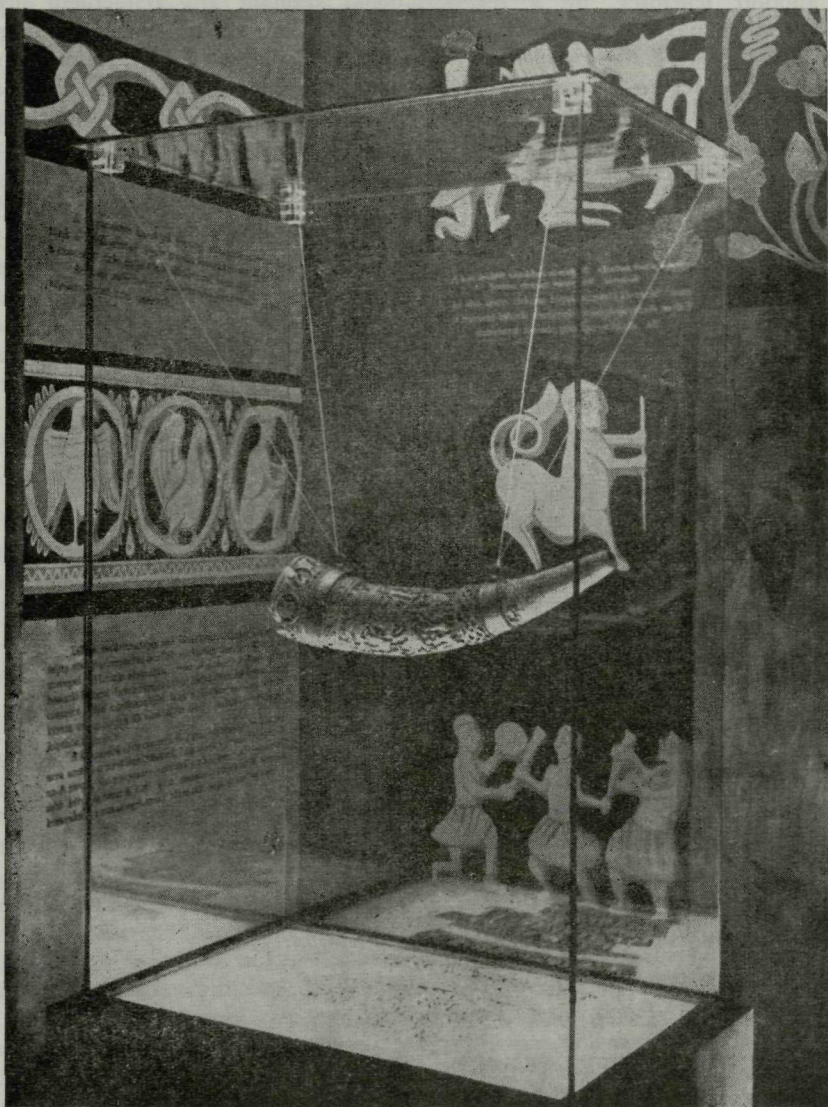

A Lehel kürtje (Foto: Faragó László, Jászberény)

A tühegyű lábakon álló, kecses vonalú, a kiállítástermeket, mivelhogy a lefüggő-fémvázaz vitrinek csupa üveg tároló részeiben igen jól érvényesül a kiállított tárgyi anyag. A falak mellett álló vitrinek természetes színű fa hátlapja – igen helyes módon – eleve kirekeszti a rászzerelt tárgyak „túldekorálásának” lehetőségét. Külön figyelemre méltó a tárgyi anyag bemutatásánál a műanyag felhasználása, amelynek segítségével nem csupán az egyes tárgyak ízléses és biztonságos felszerelésére adódott lehetőség, de a régészeti anyag esetében például ötletes kiegészítéseket, rekonstrukciókat is sikerült megoldani (pl. kelta és gepida pajzs, avar övgarnitúra, stb.). A vitrinek homályos üveglapjai mögül kiszóródó rejtett fénycsóvilágítás kissé sejtelmes fénybe burkolja

Tóth János

Szolnoki Uránia Bemutató Csillagvizsgáló

Hétfőn és pénteken este fél 8-tól 10 óráig távcsöves bemutatásokat tart, melyeket előadás és filmvetítés előz meg. Csoportos látogatásnál – egy héttel előbb történő bejelentés esetében – a csillagvizsgáló más napon is a közönség rendelkezésére áll. Borult idő esetén a bemutatás szünetel.

Csoportos látogatás esetén bejelentés: Tokody Lajosnál, a csillagvizsgáló vezetőjénél, Szolnok, Cukorgyár, telefon: 30-81, vagy a TIT megyei titkárságán, Szolnok, Kossuth tér 4., telefon: 23-50.

A bemutatások helye: Szolnok, Cukorgyár.

Belépődíj: felnőtteknek 2 Ft, diákoknak 1 Ft.

Jegyek a helyszínen kaphatók.

TIT CSILLAGÁSZATI SZAKOSZTÁLYA

A könyvtáros

A folyóirat 1963. évi számaiban több Szolnok megyei vonatkozású írást olvashatunk. Első számában (1963. 13. évf. 1. sz.) *Dr. Nagy János*, a Szolnok Megyei Verseglyi Könyvtár igazgatója „A pártkongresszus után...” címen a könyvtári munka társadalmatisításáról ír. Jelentős eredményeket értek el az olvasók számának emelésében, a tanácsok is több mint 2 millió Ft-ot fordítottak a könyvtárak fejlesztésére. Az olvasás társadalmi ügyé lett, s ebben nem kis része van a könyvbarátmozgalomnak. Cikke végén a szerző a könyvbarát bizottságok előtt álló feladatokról beszél.

A 2. számban *Sallai István*: „A könyvbarát mozgalom szemléje Kisújszálláson” című beszámolóját találjuk. Az elmúlt év végén tartották meg Szolnok megye és a szomszédos megyék könyvbarát bizottságainak tanácskozását Kisújszálláson, melyen *Dr. Hadnagy László* művelődésügyi miniszterhelyettes is résztvett. Az értekezlet beszámolóját *Barna Károly*, a Hazafias Népfront megyei munkatársa tartotta. – Beszélt arról a nagy társadalmi összefogásról, amely a könyvbarát mozgalom szép eredményeit létrehozta a megyében. Nem kampánymunka volt a jellemző, folyamatosan tevékenykednek a bizottságok. Az olvasótoborzás mellett gondot fordítanak a könyvtár berendezésére, az otthonossá tételre is. Az anyagi eszközöket ehhez és a könyvállomány fejlesztéshez a tanácsok biztosították. Számos értékes hozzászólás hangzott el a „könyvbarátok” szájából. – Felszólalt az értekezleten *Dr. Hadnagy László* miniszterhelyettes is, majd kitüntetések és könyvjutalmakat osztott ki. A könyvtáros és könyvbarát

találkozóról 6 jólsikerült fényképet is láthatunk ebben a számban.

A Könyvtáros 1963. évi 3. számában *Biró Jánosné*: „A kisújszállási társadalmi tanács tagja vagyok” című írását olvashatjuk. Eddigi tevékenységéről és további célkitűzéseiről ír.

Ifjú Kommunista

Az 1963. évi 1. számban *Boros Gyula* cikkében „Így bajtottuk végre” az abádszalóki Erdészeti KISZ szervezetének munkáját ismerteti. Az ifjúság a szocializmusért mozgalom megszervezésében és végrehajtásában jelentős eredményeket értek el. Alapos munkatervet készítettek, s mind a négy követelménynek eleget tudtak tenni. A 45 fiatal 1400 társadalmi munkaórát végzett a gazdaságban és a szomszédos Aranykalász Tsz-ben. KISZ oktatást szerveztek, az előadások vonzóbbá tételére filmet vetítettek. Színijátzó csoportot hoztak létre, tagjai a rendezvényeken szerepeltek. Gondjuk volt az olvasásra is. A sportkövetelményeket is teljesítették, s ebben jelentős szerepe volt a KISZ vezetőség jó munkájának. Nem kampányfeladatnak tekintették az Ifjúság a szocializmusért mozgalom szervezését, hanem az alapszervezet folyamatos munkája alapjának.

Magyar Mezőgazdaság

Az 1963. évi első negyedévi számaiban több, Szolnok megyével kapcsolatos cikk található. *Febér Károly* két írásával is szerepel. Az 1. számban „Az állattenyésztési dolgozók prémizálása a kisújszállási Búza-kalász Tsz-ben” címen arról ír, hogyan tették anyagilag érdekeltté az állatgondozókat a tsz-ben. Először a prémiumfeltételeket ismerteti a különböző tenyésztési

ágakban, majd az elért eredményekről szól. Javult a helyzet az állattenyésztésben, ami a többtermék-előállításban, a munkafegyelem javulásában, a közös gazdaság és a becsületesen dolgozók nagyobb jövedelmében nyilvánult meg. Cikke végén a szerző a további tervekről, a premizálási rendszer tökéletesítéséről beszél. Az anyag illesztésére 5 fényképet közöl.

Az 1963. évi 3. számban ugyane szerzőtől „Az alapvető módszerek jelentősége a malacnevelésben” címen olvashatunk. A törökszentmiklósi Rákóczi Tsz téli malacnevelési munkájának néhány kérdését vizsgálta meg, miként alkalmazzák az alapvető módszereket, amelyek terveik alakulását befolyásolják. Először a fiastató épületének hőmérsékleti és szellőztetési lehetőségeiről ír, majd a szopósmalacok takar-

mányozását mutatja be. Helyteleníti, hogy a szopós malacok számára nem adnak ivóvizet a termelőszövetkezetben.

Erdei Sándor: „A hatékonyabb és gazdaságosabb öntözőgépi” címen ír a 6. számban a kenderesi öntözőgépi szakiskola oktatási munkájáról. Termelőszövetkezeti öntözőgépeket képeznek ki 6 hetes tanusokban. A kenderesi tanfolyam hallgatóinak magatartása nagyon jó, felelősségérzet, fegyelmezetttség jellemző rájuk. A tanfolyamhoz kapcsolódó szakkönyv nincs, s ez elég problémát jelent. Gondot fordítanak a gyakorlati oktatásra is, és ehhez kevés a gyakorlóeszköz. A tanfolyam időtartama kevés az anyag tökéletes elsajátításához, ezért 5 hónapos időtartamot javasol a szerző. 6 jó fénykép mutatja be az iskola munkáját.

Összeállította: **Sági Pál**

A TÁRSULAT ÉLETÉBŐL

Az MSZMP Szolnok Megyei Végrehajtó Bizottsága 1963. április 9-i ülésén megvitatta a megyei szervezet eddigi munkáját és határozatában segítséget adott a további feladatok eredményesebb megvalósításához.

Az ülésen az országos központot Dr. Varró József főtítkárhelyettes és Dr. Szilágyi Géza, az Agrártudományi Választmány titkára képviselte.

Március 26-án a megyei ügyvezető elnökség első ízben Mezőtúron tárgyalta meg a városi szervezet munkáját. A jólsikerült ülés bizonyíték arra, hogy a helyszínen tartott megvitatás a legeredményesebb. Ezért a továbbiakban a többi városban és járási

székhelyen is hasonló módon tartjuk meg a megyei ügyvezető elnökség üléseit.

Megyei, városi és járási szervezeteink aktívan bekapcsolódtak a májusi Leszerelési Hónap és a VI. Magyar Békekongresszus előkészítésébe. Előadókkal és előadás anyagokkal segítjük a megyei program eredményes végrehajtását.

1965-ben ünnepeljük felszabadulásunk 20. évfordulóját. Annak érdekében, hogy hazánk legjelentősebb nemzeti ünnepét méltóképpen ünnepeljük meg – a többi megyéhez hasonlóan –, az alábbi megyei szintű pályázat meghirdetését határoztuk el a Megyei Tanács Mezőgazdasági Osztályával és a MESZÖV-vel közösen:

PÁLYÁZATI FELHÍVÁS

A TIT Szolnok Megyei Szervezete, a Földművelészetkezetek Szolnok Megyei Szövetsége és a Megyei Tanács VB Mezőgazdasági Osztálya pályázatot hirdet a szövetségi mozgalommal, elsősorban a termelőszövetkezeti mozgalommal foglalkozó helytörténeti tanulmányok megírására.

A pályázat célja a mezőgazdaság szocialista átalakulása történetének egy átfogó vagy valamely részkérdésének önálló kutatáson alapuló feldolgozása.

A pályázatok mutassák be egy termelőszövetkezet vagy egy község, illetve a megye területén kialakult szövetkezetek történetét.

A pályaművekben különös figyelmet kell fordítani a mezőgazdaság szocialista átalakulása felé vezető kezdeti lépések, a földművelészetkezetek, a termelőszövetkezeti mozgalom fejlődésének – a közös gazdálkodás kialakulása történetének – feldolgozására, az egységes paraszti osztály kialakulásához vezető út történelmi bemutatására, a szövetkezetek létrehozásáért folytatott politikai harc mellett a szocialista mezőgazdasági nagyüzem kialakulásának történetére, továbbá a földműves- és az egyéb szövetségi mozgalom fejlődésével egyidejűleg a falusi lakosság életkörülményeiben, kulturális fejlődésében bekövetkezett változásokra, a szocialista falu kialakulására.

Pályázni lehet olyan témával is, amely a szövetkezetek politikai, szociális, kulturális tevékenységével foglalkoznak a felszabadulástól napjainkig, s egyben azt is vizsgálja, hogy a szövetkezetek tevékenysége milyen hatással volt a parasztság életkörülményeinek alakulására.

Pályázni lehet a szövetségi mozgalomra vonatkozó visszaemlékezésekkel, illetve visszaemlékezéseken alapuló tanulmányokkal is.

A pályázaton bárki résztvehet.

Pályadíjak összege:

- I. díj 3000,- Ft
- II. díj 2000,- „
- III. díj 1000,- „

A legsikerültebb tanulmányokat és visszaemlékezéseket önállóan, vagy gyűjteményes kötetben megjelentetjük.

A pályázatra benyújtott tanulmányok, visszaemlékezések terjedelmét a szerzők szabadon határozhatják meg.

A pályázatok beküldésének határideje: 1964. április 4.

Beküldendő a TIT Szolnok megyei szervezetébe (Szolnok, Kossuth tér 4.).

Kérjük, hogy a pályázni szándékozók témájukat, nevüket vagy jeligéjüket 1963. augusztus 31-ig közöljék a TIT-tel.

Szolnok, 1963. április hó.

A TIT SZOLNOK MEGYEI SZERVEZETE
FÖLDMŰVELÉSZÖVETKEZETEK SZOLNOK MEGYEI SZÖVETSÉGE
SZOLNOK MEGYEI TANÁCS MEZŐGAZDASÁGI OSZTÁLYA

SZOLNOK MEGYE BIBLIOGRÁFIÁJA

(1963. I. 1—III. 31.)

- ANDRÁSI Béla: Megyénk oktatásügye az iskolareform tükrében. Sz. Néplap, 1963. febr. 12. XIV. évf. 35. sz. 5. p.
- ARATÓ Ignácné: Társadalmi segítők a karcagi olvasótoborzásban. A Könyvtáros, 1963. jan. XIII. évf. 1. sz. 22—23. p.
- ARI Kálmán: Parasztnok az úri kaszinóban. Képes Újság, 1963. jan. 19. IV. évf. 3. sz. 12—13. p.
- ARI Kálmán: Az isten háta mögött. Képes Újság, 1963. márc. 9. IV. évf. 10. sz. 24—25. p.
- BENE Zoltán, dr.: Szolnok megye egészségügyi helyzetéről. Sz. Néplap, 1963. febr. 15. XIV. évf. 38. sz. 3. p.
- BERECZKI Lajos: A gyenge termelőszoövetkezetek megszilárdítása. Pártélet, 1963. márc. VIII. évf. 3. sz. 94—98. p.
- BIRO Jánosné: A kisújszállási társadalmi tanács tagja vagyok. A Könyvtáros, 1963. márc. XIII. évf. 3. sz. 156. p.
- BOROS Gyula: Így hajtottuk végre. Ifjú Kommunista, 1963. jan. VII. évf. 1. sz. 16—17. p.
- BUBOR Gyula: Művésztelep, 1963. Sz. Néplap, 1963. febr. 10. XIV. évf. 34. sz. 4. p.
- CSAKI István: Jelölés után. Sz. Néplap, 1963. jan. 27. XIV. évf. 22. sz. 3. p.
- CSERKÜTI Ferenc: Mi változott Tiszaórsón? Tél végi látogatás a Rákóczi Tsz-ben. Népszabadság, 1963. márc. 1. XXI. évf. 50. sz. 2—3. p.
- DANCS József: Mérlegen a Tiszaföldvári Földművelészoövetkezet. Szabad Föld, 1963. jan. 20. XIX. évf. 3. sz. 5. p.
- DIOSDI László: A tizenhét éves tervező és akik nem jutnak el eddig. Népszava, 1963. márc. 27. LXXXXI évf. 72. sz. 3. p.
- ECSERY Elemér: Baranyó Sándorról. Művészet, 1963. febr. IV. évf. 2. sz. 34—35.
- ERDEI Sándor: A hatékonyabb és gazdaságosabb öntözésért. Magyar Mezőgazdaság, 1963. febr. 6. XVIII. évf. 6. sz. 14—15. p.
- ERDELYI György: Tisza Kettő. Részletek, adatok az épülő vízelvezésről, tárolóról, föcsatornákról. Sz. Néplap, 1963. márc. 10. XIV. évf. 58. sz. 1. p.
- FEHER Károly: Az alapvető módszerek jelentősége a malacnevelésben. Magyar Mezőgazdaság, 1963. jan. 16. XVIII. évf. 3. szám, 18—19. p.
- FEHER Károly: Az állattenyésztési dolgozók premizálása a kisújszállási Buzakalász Tsz-ben. Magyar Mezőgazdaság, 1963. jan. 2. XVIII. évf. 1. sz. 6—7. p.
- FÖLDI Jenő: Tantervi vita Szolnokon. Munka és iskola, 1963. febr. V. évf. 2. sz. 1—2. p.
- G. I. [Gonda Irén]: A mezőtúri bútorüzletben. Népszabadság, 1963. jan. 26. XXI. évf. 9. p.
- GONDA Irén: Tojástermelés — hiányosságokkal a szolnoki Lenin Tsz-ben. Magyar Mezőgazdaság, 1963. febr. 27. XVIII. évf. 9. sz. 20—21. p.
- GRIFF Sándor: Egy parasztcsalád konyháján. Szabad Föld, 1963. febr. 24. XIX. évf. 8. sz. 12. p.
- GRIFF Sándor: Mentőkocsiban. Szabad Föld, 1963. jan. 13. XIX. évf. 2. sz. 2. p.
- HERNÁDI Tibor: A színházi közönség szervezés helyzetéről. Sz. Néplap, 1963. jan. 6. XIV. évf. 12. sz. 5. p.
- ht — [HERNÁDI Tibor]: Tsz kulturális gondok — néhány tanulsággal. Sz. Néplap, 1963. febr. 13. XIV. évf. 36. sz. 5. p.
- HOLKA Vilmos: Új osztályok és osztályvezetők Törökszentmiklóson. Ifjú Kommunista, 1963. febr. VII. évf. 2. sz. 6—7. p.
- KAPALYAG Imre: Új híd ível át az öreg Tisza felett. Lobogó, 1963. febr. 20. V. évf. 8. sz. 6—7. p.
- KAPOSVÁRI Gyula: Az 1962-es év képzőművészeti krónikája. Sz. Néplap, 1963. jan. 6. XIV. évf. 4. sz. 5. p.
- KÉKESDI Gyula: Tiszaigaz, az olvasó falu. Népszabadság, 1963. jan. 20. XXI. évf. 16. sz. 6. p.
- KILLYÉNI Pál: A szakszervezetek szerepe a sportmozgalomban. Sz. Néplap, 1963. febr. 28. XIV. évf. 49. sz. 4. p.
- KOCSIS Tamás: A tiszapüspöki „csodapalota” Lobogó, 1963. febr. 6. V. évf. 6. sz. 2. p.
- KÖBÁNYAI György: Három szomorú szem-pár — és a gyámügyi előadó. Szabad Föld, 1963. jan. 6. XIX. évf. 1. sz. 12. p.
- A kulturális igénytelenség — és okai. A szocialista brigádok helyzete a Járműjavítóban. Sz. Néplap, 1963. márc. 14. XIV. évf. 61. sz. 5. p.
- LUKÁCSI László: Mégsem lett igazuk az aggályoskodóknak. Népművelés, 1963. február. — X. évf. 2. sz. 14. p.
- MARTON Tibor: 25 ezer hektárral gyarapszik megyénk erdőterülete. Sz. Néplap, 1963. febr. 3. XIV. évf. 28. sz. 5. p.
- MATHE László: Összehasonlító eredmények a szárazföldi és öntözött növénytermesztésről. Sz. Néplap, 1963. jan. 17. XIV. évf. 13. sz. 3. p.
- MERÉNYI László: Március 15-én — ötven évvel ezelőtt. Sz. Néplap, 1963. márc. 15. XIV. évf. 62. sz. 3. p.
- MERÉNYI László: Harc a választójogért Szolnok megyében 50 évvel ezelőtt. Sz. Néplap, 1963. febr. 10. XIV. évf. 34. sz. 4. p.
- (moldován) [MOLDOVÁN Tamás]: Két új híd-atavatnak ma Szolnokon. Népszava, 1963. febr. 10. LXXXXI évf. 34. sz. 12. p.
- NAGY János, dr.: A pártkongresszus után. A Könyvtáros, 1963. jan. 13. évf. 1. sz. 2—3. p.
- ÖTTEVÉNYI László: Kitűnő eredmények a munkában — elmaradás a tanulásban. Szocialista brigádok Szolnok megye mezőgazdaságiban. Szabad Föld, 1963. febr. 17. XIX. évf. 7. sz. 9. p.
- ÖTTEVÉNYI László: Összinté beszélgetés a szakmai képzésről. — Egy alföldi tsv-városban. II. Népművelés, 1963. márc. X. évf. 3. sz. 11—12. p.
- S. I. [SALLAI István]: A könyvbarát-mozgalm szemléje Kisújszálláson. A Könyvtáros, 1963. febr. XIII. évf. 2. sz. 61—63. p.
- SIPOS Gyula: Öreg huszárok. Képes Újság, 1963. jan. 5. IV. évf. 1. sz. 25. p.
- SZ. I. [SZÁNTÓ István]: Jó hír Szolnokról: Köszöntötték az autóközlekedés első szocialista műhelyét. Népszabadság, 1963. febr. 28. XXI. évf. 49. sz. 11. p.
- SZMETANA György: Szolnoki 200 személyes munkásszálló. Magyar Építőművészet, 1963. jan. 1. sz. 24. p.
- TESZKO Sándor: Aszály vagy rossz vezetés? Miért mérlegelhányos a törökszentmiklósi Dózsa Tsz? Szabad Föld, 1963. jan. 27. XIX. évf. 4. sz. 5. p.
- TESZKO Sándor: Mezőhíken. Szabad Föld, 1963. jan. 20. XIX. évf. 3. sz. 3. p.
- TESZKO Sándor: Ne labdázunk a felelősséggel. A törökszentmiklósi Dózsa Tsz zárszámado közgyűlésének tanulságai. Szabad Föld, 1963. márc. 10. XIX. évf. 10. sz. 7. p.
- TOMPA László: Iparművész vagy formatervező? Merre tart a karcagi cserépkályhagyár? Sz. Néplap, 1963. márc. 15. XIV. évfolyam, 62. sz. 5. p.
- VEGSO Zoltán: Az abádszalóki Lenin mezőgazdasági termelőszoövetkezet tejertermelési eredményei. Megyei és Városi Statisztikai Ertesítő, 1963. febr. 13. évf. 2. sz. 80—87. p.
- V. V. [VARGA Viktória]: A gazdagodó Jász-ság. Sz. Néplap, 1963. jan. 8. XIV. évf. 5. sz. 1. p.
- Z. J. [ZILÁHI Judit]: Múzeum a pusztán. Nők Lapja, 1963. márc. 2. 15. évf. 9. sz. 11. p.

Összeállította: Sági Pál