

## 1940. IV. ÉVFOLYAM 6. SZÁM

1940. IV. ÉVFOLYAM 6. SZÁM / Dr. Thirring Gusztáv: Adatok Sopron 112 év előtti gazdasági helyzetének ismeretéhez.

### 293 Dr. Thirring Gusztáv: Adatok Sopron 112 év előtti gazdasági helyzetének ismeretéhez.

A 18. század második felében és a 19. század első felében végrehajtott számos országos összeírás közül gazdagságánál és jelentőségénél fogva kiemelkedik az 1828. évi ú. n. *regnicoláris összeírás*, mely az 1825. évi VII. tc. alapján közvetlenül a Nádor felügyelete alatt hajtatott végre. Ennek az összeírásnak főcélja volt az állami adóknak egyenletes kivetésére alkalmas alap előteremtése és evégből szükséges volt az adózó polgárságnak az egész országban azonos elvek szerint szélesalapú felvétele ház- és földbirtokával és állatállományával együtt, egyben birtoka termékenységének és jövedelmezőségének megállapítása is. Mivel az összeírás tüzetes eredményei az egész országról fennmaradtak és az eredeti összeíróvekben az országnak minden községe és azokon belül minden egyes adózó fél névszerint és minden birtokának felsorolásával szerepel, ez az összeírás oly gazdag anyagot őrzött meg, mely a legintenzívebb helyi kutatásokra bő lehetőséget ad.

Az Országos Levéltár regnicoláris osztályában őrzött ezen anyagban Sopron városának összeírása is a maga teljességében fennmaradt. Ez az összeírás házról-házra haladva felsorol minden egyes adózó családfőt, annak ház- és földbirtokával együtt és így szinte kimeríthetetlen anyagot nyújt Sopron régi társadalmi, gazdasági és birtokviszonyainak felismerésére. A rendelkezésünkre álló korlátolt tér nem engedi meg az adózó családfőkről közölt tüzetes adatoknak egyénekenkénti feldolgozását; arra kell tehát szorítkoznunk, hogy az összesítő táblázatokban foglalt anyagot ismertessük, amelyből, valamint a hozzátartozó mellékletekből elég hű képet kapunk a város lakosságának 112 év előtti birtokviszonyairól és gazdasági helyzetéről.<sup>1(1)</sup>

1940. IV. ÉVFOLYAM 6. SZÁM / Dr. Thirring Gusztáv: Adatok Sopron 112 év előtti gazdasági helyzetének ismeretéhez. / A város közállapotai.

### 294 A város közállapotai.

Az összeíráshoz csatolt mellékletekben számos adatot találunk a város közállapotaira vonatkozólag. Bár ezek az összeírás speciális jellegéből kifolyólag nem adhatják a város közállapotainak teljes képét, mégis érdekesnek tartjuk azoknak rövid megemléztetését. A közigazgatást a Belvárosban egy bíró, 6 választópolgár, 2 esküdt s egyben választópolgár és 1 fertálymester intézte. A Várkerületen 1 választópolgár, 2 esküdt és 2

fertálymester; az I. fertályban 1 választópolgár, 4 esküdt és 3 fertálymester; a II. fertályban 2 választópolgár, 1 esküdt s egyben választópolgár, 2 esküdt és 3 fertálymester; a III. fertályban 1 választópolgár, 2 esküdt és 3 fertálymester; a IV. fertályban 1 választópolgár, 2 esküdt és 3 fertálymester; a Városfalon kívül 2 választópolgár, 1 esküdt és 3 fertálymester; végül Brennbergbányán 1 választópolgár, 1 esküdt és 1 fertálymester látta el a közigazgatási szolgálatot. Ilyenformán a város egész területén 52 egyén állott a kerületi közigazgatás szolgálatában, kikhez még 17 szegődményes személy járult hozzá (közülök a Belvárosban 6, a város falain kívül 7).

A jelentések ezután súlyosan panaszolják a városra nehezedő rendkívüli katonai terheket. Azt hangoztatják, hogy alig van az országban törvényhatóság, mely csekély területe és tizenháromezernyi lakossága mellett ekkora katonai terheket visel, mint Sopron. A város ugyanis 34 1/2 portát (adóegységet), illetve ennek megfelelően 23 ezer és néhány száz forint katonai adót viselt. Két kaszárnya volt a városban a lovasság és a gyalogság részére, melyek egyikét 1817-ben (tehát a devalváció idején) mintegy százezer forint költséggel kellett felépíteni és berendezni. Ezenfelül évenként szállást és ellátást adott a város az ezredesnek és a hadtestparancsnoknak és körülbelül 30.000 élelmezési adagot a katonaságnak és a lovaknak az országosan megállapított átlagáron, holott az egész országban Sopronban voltak a legmagasabbak. Ingyen adott továbbá a város kb. 200 köb öl tüzfát és 100–180 katonai személynek és lónak szállást, ellátást, gyertyát és szalmát. Ilyenformán pl. az 1816/17. katonai évben (a devalváció idején) 60.000 forinton felül volt a katonai kiadások összege.

A házipénztárba befolyt rendes jövedelem a kiadások fedezésére rendszeren nem lévén elegendő, az adózóknak évenként jelentős rendkívüli összegeket kellett fizetniök. Az 1808. évi nagy 295tűzvész és a francia megszállás (május 29-étől november közepéig) igen sok kárt okozott a városnak, melyet még az összeírás idejéig sem hevert ki.

#### **1940. IV. ÉVFOLYAM 6. SZÁM / Dr. Thirring Gusztáv: Adatok Sopron 112 év előtti gazdasági helyzetének ismeretéhez. / Az adózók összeírása.**

##### **Az adózók összeírása.**

Az 1828. évi összeírás is osztozik a régi conscriptióknak abban a közös hibájában, hogy nem az összes lakosságot, hanem annak csak egy részét, ez esetben az *adózó* rétegeket öleli fel, és ezért eredményei nem általános demografiai értékűek, és így nem is engednek következtetést a lakosság összességére. A fennmaradt összeíróívek városrészenként házról-házra haladva névszerint felsorolják a háztulajdonost és az abban a házban lakók közül azokat a családfőket, akiknek családtagjaik között adóköteles 298személy volt található. Ezeknek rendi állapotát és a családfőhöz való viszonyát feltüntetve, közlik a birtokukban lévő ház területét és adóját, majd a belsőségek, a szántóföldek, rétek, szőlők és gyümölcsösök területét, értékét és jövedelmezőségét, a háziállatokat és végül a kávé- és bormérésekre kivetett adó nagyságát. Igen értékes adatokat közöl még a Megjegyzések rovata, amelyekből az adózó foglalkozását, segédeinek számát stb. tudhatjuk meg. Az összeírás a nemességre nem terjeszkedett ki, de azokról a nemesekről, akik házbirtokuk után meg voltak adóztatva, némi adatokat mégis találunk. Igen értékesek továbbá az összesítő táblázathoz csatolt melléletek, amelyekből különösen a gazdálkodás ügyes-bajos dolgairól nyerünk fogalmat.

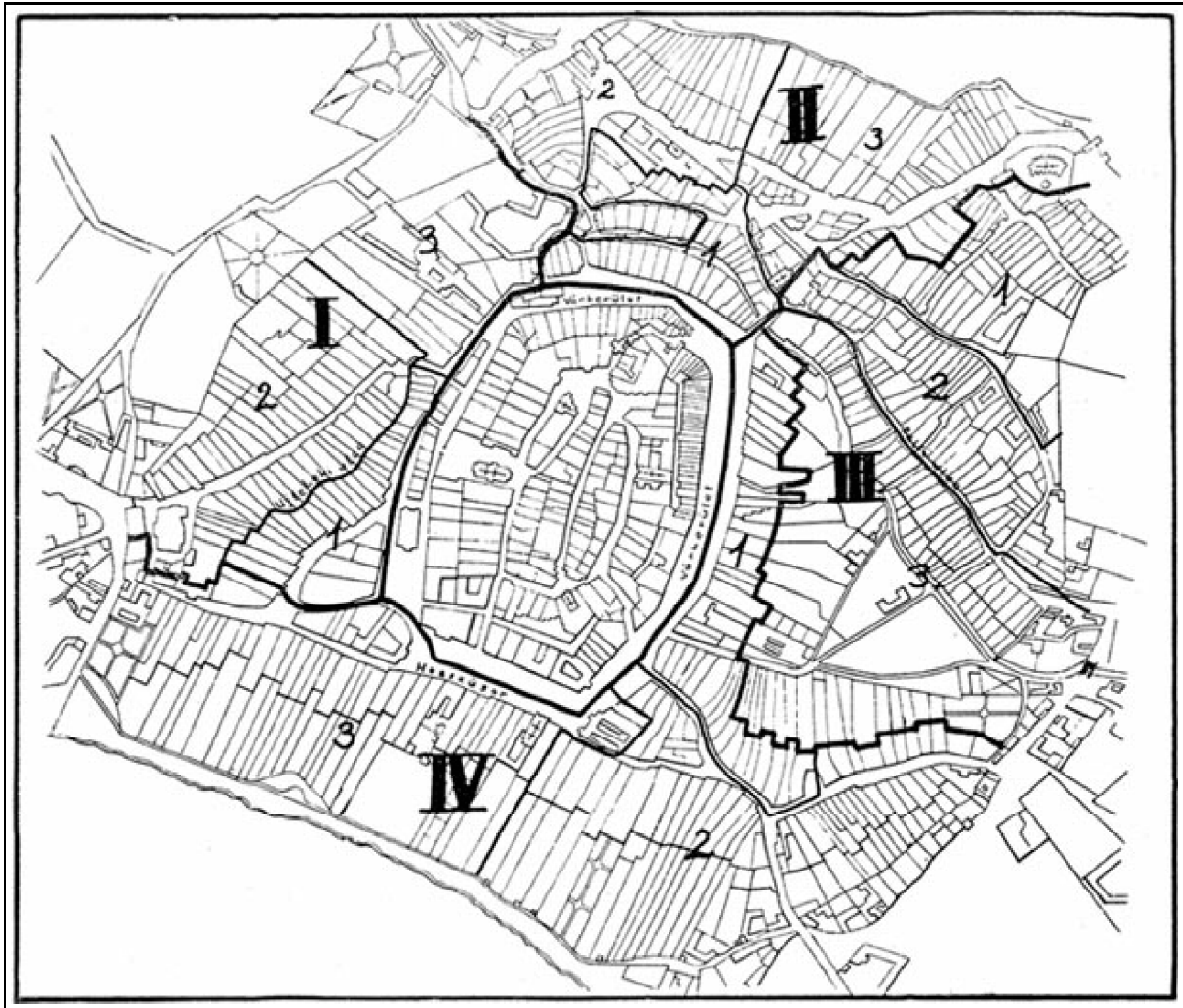

Sopron kerületi beosztása 1828-ban.

A római számok a fertályokat (Viertel), az arabs számok ezeknek alkerületeit (Anfang), a vastag vonalak az előbbieknél, a vékony vonalak az utóbbiaknak határait jelzik.

2961. sz. táblázat. Az 1828. évi összeírás főbb adatai városrészek szerint.

Megnevezés	Belváros	Várkerület	Külváros			
			I.	II.	III.	IV.
			fertály			
Az adózók összes száma.	561	379	713	1191	1083	1406
Ezek közül:						

Megnevezés	Belváros	Várkerület	Külváros			
			I.	II.	III.	IV.
			fertály			
honoratior	38	9	5	13	11	23
polgár	111	81	150	264	255	275
zsellér	9	1	29	29	67	44
háznélküli zsellér	68	9	78	109	112	70
A családfővel együttélő testvérei	–	1		2	1	–
fiai	6	11	30	44	55	68
leányai	46	39	59	90	59	70
szolgák	8	14	23	22	25	68
női cselédek	66	87	71	60	59	131
<i>Iparosok és kereskedők.</i>						
Önálló iparosok (mesteremberek)	91	60	64	148	83	153
Iparossegédek, tanoncok	113	75	60	147	94	154
Kereskedők	24	23	2	20	10	16
<i>Az adózók közül hánynak volt:</i>						
háza	118	119	180	268	299	268
szántóföldje	109	20	168	225	223	253
rétje	98	11	124	123	102	188
szőlője	126	29	192	305	359	353
gyümölcsöse	49	25	50	58	43	165

Megnevezés	Belváros	Várkerület	Külváros			
			I.	II.	III.	IV.
			fertály			
lova	3	3	7	13	23	34
szarvasmarhája	3	–	12	60	92	83
apró-marhája	4	1	16	10	9	31
<b>297</b> Megadóztatott házak:						
száma	122	116	94	147	147	155
területe □ ölelben	12.469 1/2	6.326	19.655	20.864	22.236	36.315
becsértéke (frt., kr. <a href="#">1(2)</a> )	4.096·39	2.106·21	4.936·15	5.831·35	5.394·33	10.683·0
adója (frt., kr. <a href="#">1(3)</a> )	2.380·44	1.568·07	958·40	1.662·18	1.040·01	2.213·3
Ebből:						
Census realis	1.566·12	855·31	398·34	879·10	571·33	1.307·50
Census parificatus	814·32	712·36	560·06	783·08	468·28	905·42
<i>Mezőgazdasági terület. <a href="#">2(4)</a></i>						
Szántó föld (pozs. mérő)	2.377 3/6	237	2.786 2/6	1.774 2/6	1.852 3/6	4.301 5/6
Rét (hold)	331	67 2/4	237 3/4	198 1/4	151 1/4	521 3/4
Szőlő (pozsonyi mérő)	406 1/6	94 4/6	523	730 4/6	706	868 1/6
Gyümölcsös (pozs. mérő)	36 3/6	17 5/6	19 4/6	14 5/6	13 1/6	111 4/6
<i>Háziállatok.</i>						
Ló (3 éven felül)	6	11	16	23	57	69
Szarvasmarha:						
ökör	–	–	132	58	106	146

Megnevezés	Belváros	Várkerület	Külváros			
			I.	II.	III.	IV.
			fertály			
tehén	6	–	122	87	123	117
növendékmарha	–	–	1	6	2	2
Juh	8	–	97	31	72	88
Kecske	2	–	2	2	2	1
Sertés	3	3	14	–	8	37
Kávé- és bormérésekre kivetett adó (frt., kr. <a href="#">1(5)</a> )	17·12	280 –	–	100 –	40 –	159·00

Az összeírás főbb eredményeit az idecsatolt 1. számú táblázatba foglaltuk össze. Ez a táblázat városrészenként mutatja ki az összeírás eredményeit és ezek összesítését.

A városrészek a következők: *Belváros* (Interior Civitas), *Várkerület* (Fossatum), mely alatt azonban a mai Várkerületnek csak belső, a várbástyákra támaszkodó házsora értendő, mert a külső házsor már a Külvároshoz, mégpedig annak II. és IV. fertályához számított: a *Külváros* (Suburbium) négy fertálya (pars) és végül a *Városfalón kívüli* részeket (Extramoenia).

Az összeírás a város területén 892 házat és azokban 5927 adózó felet állapított meg. E számra vonatkozóan azonban meg kell jegyezni, hogy azok az adózók, akiknek több házuk volt, többszörösen irattak össze s így az adózók tényleges lélekszáma a kimutatott összegnél valamivel alacsonyabbra veendő.

Az adózók között férfiak és nők egyaránt, de csak a 18. életévtől a 60-ig vettek számba, mivel a 60 éven felüliek nem estek megadóztatás alá. A város főátlagában egy házra 6·6 adózó fél jut, de ez a szám lényegesen ingadozik a város különböző részeiben. A Belvárosban (4·6) és a Várkerületen (3·3), az egy-egy házra jutó adózók átlagszáma jóval kisebb a városi átlagnál. Ez természetes is, hiszen a háztulajdonosok között aránylag sok a főnemes és a nemes. A végösszesítés alapján 1828-ban ugyan a háztulajdonosok társadalmi megoszlását nem tudjuk megállapítani, de hivatkozhatunk arra, hogy 1784/85-ben 65 házzal a háztulajdonosok 7%-a tartozott a főnemesi és a nemesi rendbe, s ezek többségének a Belvárosban volt a háza. [2\(6\)](#) Márpedig ezek a háztulajdonosok családjukkal és szegődményes cselédségükkel együtt adómentesek voltak. Ezenkívül is a Belvárosban és a Várkerületen a legmagasabb az egylakásos házak [299](#)arányyszáma, ami megint az átlagösszeget csökkenti. A Külváros négy fertályában – ezek után magától értetődően – jóval magasabb az átlag a városi átlagnál. Legmagasabb a IV. fertályban (9·1) és a II. fertályban (8·1). Ezt – az eddigieken kívül – onnan is magyarázhatjuk, hogy a külső városrészekben a részházak tulajdonosai maguk is ott laknak s így az adózók száma lényegesen emelkedik, míg az összeírás végösszesítése a részházakat nem számítja önálló házaknak. Egyébként is a gazdálkodó rétegekben

gyorsabb a fiatalok önállósulása és így az adózók száma jobban emelkedik, mint a magasabb kulturájú Belvárosban és a Várkerületen, ahol a családi vagyon megosztása – úgylátszik – később és lassult menetben történik, mint a föld- és szőlőművelő lakosság körében.

Az összeírás fösszesítése az adózó feleket bizonyos társadalmi osztályok és más szempontok szerint is részletezi. Külön mutatja ki – a régi felfogás szerint – a honoratiorokat, a polgárokat (cives), a jobbágyokat (coloni), de ilyenek Sopronban, mint szab. kir. városban egyáltalában nem szerepelnek, a zsellérek (inquilini), akik valamely ingatlant bírtak és a háznélküli zsellérek (subinquilini). Külön szerepelnek még az adózónak a háztartásban élő és szintén adót fizető testvérei, fiai és leányai (de csak a 18. életéven felül), valamint a szolgák (servi) és női cselédek (ancillae) és végül a mesteremberek (opifices) és kereskedők (mercatores et quaestores).

Ez a részletezés nem adja ki a háztartás összes tagjainak számát, mert a családfő vagy egyéb családtagok felesége, valamint a háztartásban élő ipari segédek és tanoncok részére nincs külön rovat, az adózók összegében azonban ezek mégis bentfoglaltatnak. Megjegyzendő még, hogy amely adózónak több háza volt, csak első ízben felsorolásakor számított a polgárok közé, ismételt felsorolásakor pedig zselléreként mutattatott ki.

Amint látható, ennek a részletezésnek egyáltalában nincs egységes felosztási alapja és így a lakosság társadalmi megoszlásáról nem kaphatunk világos képet. Némi tájékozódást azonban mégis meríthetünk belőle, különösen, ha az egyes városrészeket egymással összehasonlítjuk.

A csatolt 1. számú táblázat szerint a város egész területén összeírt adózók között volt 99 honoratior, 1177 polgár, 202 zsellér (akinek háza is volt) és 620 háznélküli zsellér. E társadalmi osztályoknak az egyes városrészek közötti megoszlása tekintetében megemlítendő – mint természetes jelenség – a honoratioroknak a Belvárosban való tömörülése, amivel szemben áll a zsellérelemnek erős túltengése a Külvárosban. A polgári elem, mely úgyszólván az összes mesterembereket és a háztulajdonosok legnagyobb részét magában foglalta, a népesség számát **300** tekintve, egyenletesen oszlott meg a Belvárosban és a Külvárosban.

A megadóztatott házak száma, amint említettük, 892. Ezekre összesen 10.270 frt. 17 kr.<sup>3(7)</sup> adó volt kivetve, amiből 5.905 frt. 19 kr. volt a census realis, vagyis az az adó, amely a tényleges házbérbjövedelem után fizettetett, míg 4.364 frt. és 58 kr. a háztulajdonosok által lakott házak bérértékére vetett ki (census parificatus). A helyesbítések végrehajtása után az utóbbi censust 506 frt. 54 kr.-ral növelni, a census realist pedig 124 frt. 48 kr.-ral csökkenteni kellett, ennél fogva az adóztatás alapjául szolgáló végleges összeg a census realisra vonatkozólag 5.780 frt. 30 kr., a census parificatusra vonatkozólag 4.871 frt. 52 kr. volt és így a kivetett összes adóösszeg 10.652 frt. 22 kr-t tett ki. Tekintve azt, hogy az adó a bérbjövedelemnek 10%-a volt, az összes megadóztatott házak bérbjövdelme, illetve bérértéke mintegy 106.000 frt.-ra tehető. Mivel a Belvárosban a tényleg fizetett bérek jövedelme majdnem kétszerese a tulajdonos által lakott lakások bérértékének, ebből megállapítható, hogy ott a bérbeadott lakások bérösszegének aránya sokkal nagyobb volt, mint – a Városhalon kívüli résztől eltekintve – bármely más városrészben.

A házak értékük szerint 13 adóosztályba voltak besorolva, melyek közül az első osztály ölenként 24 kr. adóval volt megterhelve, a többiek pedig osztályonként egy-egy kr.-ral kevesebbet fizettek, úgyhogy a 13. osztályban már csak 12 kr. adó jutott a ház területének egy-egy ölére.

A házak a hozzájuk tartozó belsősséggel (udvar, házikert stb.) együtt 135.635 1/2 négyszögöl (orgya) területet foglaltak el, egy házra tehát átlag 152 négyszögöl terület jutott. Nagyon természetes, hogy a

Külvárosban, ahol a házakhoz nagy gazdasági udvarok csatlakoztak, az átlagos terület jóval magasabb volt, egyes negyedekben a 200 négyszöglet is elérte, míg a Várkerületnek a várbástyákra támaszkodó házaiban csak 55 volt és a sűrűn beépített Belvárosban is ennek mintegy kétszerese.

Az összes belsőségek értékét az összeírás 36.677 frt. 33 kr.-ban állapította meg. Összevetve ezt a belsőségek területével, főátlagban 16 kr.-t kapunk, mint egy négyszögöl terület értékét. Ez az érték a Belvárosban és a Várkerületben természetesen jóval magasabb volt, a 20 kr.-t is elérte. Hozzácsatlakozik a mai Várkerület külső házsorát magábafooglaló IV. és II. fertály 18–17 kr.-ig átlagos értékkel, míg a szerényebb városrészeket felölelő I. és III. fertályban egy négyszögöl átlagos értéke csak 30115 kr. volt, a Várfalon kívül pedig 13 kr.-ra szállt alá. Ezek az adatok világosan mutatják az egyes városrészek házainak, illetve telkeinek értéke között fennálló nagy különbségeket, amelyek egyúttal az egyes kerületek városias jellegének fokára is rávilágítanak.

#### **1940. IV. ÉVFOLYAM 6. SZÁM / Dr. Thirring Gusztáv: Adatok Sopron 112 év előtti gazdasági helyzetének ismeretéhez. / Háztulajdonosok.**

##### **Háztulajdonosok.**

Az adózóknak névszerinti összeírásából kiderül, hogy a városban 1362 háztulajdonos volt; ezeknek száma tehát lényegesen nagyobb volt, mint a megadóztatott házak száma (892). A nagy különbséget a részházak tekintélyes száma okozza, vagyis azon házaké, amelyeknek két vagy több tulajdonosuk volt. A házak és háztulajdonosok számáról a következő adatok adnak képet:

*Házak száma: Háztulajdonosok száma:*

1766.	675	912
1784.	782	933
1798.	848	1159
1828.	892	1362

Minél nagyobb a háztulajdonosok száma, annál több olyan ház van, melynek több a tulajdonosa. Sopronban az 1828. évben – úgy mint régebben is – a részházak szinte kivétel nélkül a Külvárosban voltak, ahol helyenként kétszerannyi volt a háztulajdonos, mint a ház; így p. o. a III. fertályban 147 háznak 299, az I. fertályban pedig 94 háznak 180 tulajdonosa volt. Hogy a részházaknak tényleges száma ebben az évben mennyi volt, az összeírás adataiból nem tűnik ki. De mivel tudjuk, hogy 1820-ban 195 részházat találtak Sopronban,<sup>4(8)</sup> az 1828. évre is kb. ugyanannyit vehetünk fel.

#### **1940. IV. ÉVFOLYAM 6. SZÁM / Dr. Thirring Gusztáv: Adatok Sopron 112 év előtti gazdasági helyzetének ismeretéhez. / Iparosok.**



## Iparosok.

Érdekes adatokat foglal magában az összeírás főösszesítése a városban élő mesteremberekről és ezeknek segédszemélyzetéről. Az adózók névszerinti összeírásában 621 mesterember szerepel, de a hozzácsatolt magyarázó szöveg 701-re teszi ezeknek a számát. Igaz, hogy ezek közül 68 olyan mester volt, aki üzemét nem folytatta és csak jogfenntartás céljából tartatott nyilván. Igen tekintélyes (259) volt azoknak a mestereknek száma, akik minden segédszemélyzet nélkül gyakorolták iparukat. Az iparosoknak nagyobbik fele, t. i. 374 mester, segédeket alkalmazott üzemében; de közülök 85-en csak időlegesen dolgoztak segéddel 302 és csak 289 olyan mester volt, akinek az év egész folyamán állandóan volt egy vagy több segédje. A mesterek által foglalkoztatott ipari segédek összes száma 562 volt, ezek közül 404 állandó segéd volt, 158 pedig az évnek csak bizonyos részében talált alkalmazást. Arról, hogy az egyes mesterek hány segédet alkalmaztak, adatok nem állnak rendelkezésre. De ha a fenti adatokat egymással összehasonlítjuk, úgy kiderül, hogy egy mesterre átlag csak másfél segéd jutott, úgyhogy csekély lehetett azon iparosok száma, akik két vagy több segédet alkalmaztak. Hogy üzemük nem lehetett nagyon jelentékeny, abból is megállapítható, hogy az összes inasok száma nem volt több 94-nél. Ezt az összeírók abból magyarázták, hogy a birodalmi főváros, Bécs közelsége folytán a lakosság a különlegesebb iparcikkeket onnan szerzi be és a soproni kézművesek csak a közönségesebbet gyártják a város és környéke alsóbb néposztálya számára.

A tanoncoknak beszámításával az iparban dolgozó összes népesség száma 1357 volt, ami a lakosságnak mintegy 10%-át tette ki és így az akkori viszonyokhoz mérten elég magas arány volt.

Táblázatunkból felismerhető az ipari alkalmazottaknak városrészenkénti megoszlása. Amint látható, számuk a IV. és II. fertályban volt a legmagasabb, úgymint 154 és 147. Ezekbe a fertályokba esett a Várkerületnek külső házsora, ahol üzlet-üzlethez csatlakozott és alig volt ház bolthelyiség vagy műhely nélkül. A Külváros többi fertályában, ahol a gazdalakosság volt túlnyomó, az ipari segédszemélyzet létszáma természetesen jóval alacsonyabb volt. A Várkerület belső övének házaiban sok volt ugyan az üzlet, de itt főleg kereskedők telepedtek meg.

A 2. sz. táblázat egyenként sorolja fel azokat az iparágakat, amelyek Sopronban képviselve voltak. Ez a táblázat magába foglalja a kertészeket, fuvarosokat és gyógyszerészeket is, amely foglalkozási ágak a mai felfogás szerint nem tartoznak az ipar körébe, de az eredeti táblázat teljessége szempontjából itt is felsoroljuk. Az iparágakat a M. Kir. Központi Statisztikai Hivatal foglalkozási rendszere szerint csoportosítottuk és minden ágat azzal a folyó számmal láttuk el, amelyet az a modern foglalkozási rendszerben visel. Hogyha tekintettel vagyunk arra, hogy ez a felsorolás csak 72 iparágat ölel fel, akkor képet nyerhetünk arról, hogy az iparnak milyen sok ága hiányzott teljesen a régi Sopronban. Általában azt látjuk a táblázat felsorolásából, hogy nagyobbára olyan iparágak működtek Sopronban, amelyek a lakosság saját szükségleteinek kielégítésére voltak hivatva, míg a távolabbi kiviteltre dolgozó iparágként legfeljebb a harangöntőt, az orgonagyárost és csokoládékészítőt, esetleg a szobrászokat tekinthetjük. Mindenesetre azonban a környék lakosságának 305 ruha- és szövetszükségletét is a soproni iparosok látták el nagyobbára, kiknek száma ez okból igen jelentékeny volt. Így a ruházati iparban összesen 271 mester dolgozott 212 segéddel, a fonó-szövő iparban 90 mester 63 segéddel. Az egyes iparágak közül, a mesterek számát tekintve (zárójelben a segédek számával), előljártak: szabók, (úgy magyar és német, mint szűrszabó) 79 (53), csizmadia 72 (46), cipész 65 (64) és posztó készítő 51 (34). Részint iparáguk különlegességénél fogva, részint pedig a mesterek nagyobb száma miatt még a következő iparágakat említjük meg: tükészítő 6 (2), rézöntő 1 (1), puskaműves 4 (4), hegedűkészítő 1 (-), esztergályos 8 (3), gombkészítő 12 (-),

puskaagyműves 1 (–), kesztyűs 8 (6), kártyafestő 4 (3) és pálinkafőző 7 (–).

**3032. sz. táblázat. Az iparágak részletezése a mesterek és segédek számával.**

Az iparág folyószama a foglalkozási rendszerben	Az iparág megnevezése	Mesterek					akik az évnek csak egy részében dolgoznak	
		<i>összes száma</i>	akik ezidő szerint maguk nem dolgoznak	akik segéd nélkül dolgoznak	akik az év egy részében segéddel dolgoznak	akik az egész évben segéddel dolgoznak		
	<i>Őstermelés.</i>							
3.	Kertészek	18	–	18	–	–	–	
		<b>18</b>	–	<b>18</b>	–	–	–	
	<i>Vas- és fémipar.</i>							
21.	Kovácsok	11	–	3	–	8	–	
21 a.	Csatkészítők	1	–	–	1	–	1	
21 a.	Sarkantyúkészítők	4	–	2	–	2	–	
24.	Ráspolyművesek	2	–	1	–	1	–	
30.	Kuleskészítők	3	–	1	–	2	–	
30.	Lakatosok	9	–	1	2	6	2	
32.	Tűkészítők	6	–	5	–	1	–	
34.	Aranyművesek	5	–	3	–	2	–	
35.	Harangöntő	1	–	–	1	–	1	
35.	Rézműves	4	–	3	–	1	–	
35.	Rézöntő	1	–	–	–	1	–	
35.	Sárgarézművesek	3	–	2	–	1	–	

Az iparág folyószama a foglalkozási rendszerben	Az iparág megnevezése	Mesterek					akik az évnek csak egy részében dolgoznak	
		összes száma	akik ezidő szerint maguk nem dolgoznak	akik segéd nélkül dolgoznak	akik az év egy részében segéddel dolgoznak	akik az egész évben segéddel dolgoznak		
38.	Ónművesek	1	–	–	1	–	1	
39.	Bádigos	3	–	1	–	2	–	
		<b>54</b>	–	<b>22</b>	<b>5</b>	<b>27</b>	<b>5</b>	
	<i>Gépgyártás.</i>							
43.	Puskaműves	4	–	1	–	3	–	
48.	Kerékgyártó	9	–	7	1	1	1	
51.	Orgonakészítő	2	–	1	1	–	1	
52.	Hegedűkészítő	1	–	1	–	–	–	
54.	Órások	5	–	4	1	–	1	
		<b>21</b>	–	<b>14</b>	<b>3</b>	<b>4</b>	<b>3</b>	
	<i>Kő- és üvegipar.</i>							
64.	Fazekasok	5	–	5	–	–	–	
		<b>5</b>	–	<b>5</b>	–	–	–	
	<i>Fa- és csontipar.</i>							
70.	Kádárok	9	–	–	–	9	–	
72.	Asztalosok	18	–	6	–	12	–	
73.	Esztergályosok	8	–	5	–	3	–	
73.	Gombkészítők	12	1	11	–	–	–	

Az iparág folyószama a foglalkozási rendszerben	Az iparág megnevezése	Mesterek					akik az évnek csak egy részében dolgoznak	
		összes száma	akik ezidő szerint maguk nem dolgoznak	akik segéd nélkül dolgoznak	akik az év egy részében segéddel dolgoznak	akik az egész évben segéddel dolgoznak		
76.	Festők és aranyozók	2	–	2	–	–	–	
78.	Puskaagyműves	1	–	1	–	–	–	
79.	Szitakészítők	6	–	2	4	–	4	
85.	Fésűkészítők	8	–	2	3	3	3	
		<b>64</b>	<b>1</b>	<b>29</b>	<b>7</b>	<b>27</b>	<b>7</b>	
	<b>304</b> Bőr- és szövőipar.							
86.	Tímárok	3	1	–	–	2	–	
89.	Nyereggyártók	7	–	5	–	2	–	
89.	Szíjgyártók	4	–	2	–	2	–	
91.	Kefekötők	4	–	1	–	3	–	
		<b>18</b>	<b>1</b>	<b>8</b>	<b>–</b>	<b>9</b>	<b>–</b>	
	<i>Fonó- és szövőipar.</i>							
93.	Posztókészítők	51	10	12	–	29	–	
93.	Posztónyírók	6	–	1	1	4	1	
94.	Kötélverők	7	–	6	1	–	1	
95.	Takácsok	15	2	–	11	2	11	
97.	Harisnyaszövők	4	–	2	–	2	–	

Az iparág folyószama a foglalkozási rendszerben	Az iparág megnevezése	Mesterek					akik az évnek csak egy részében dolgoznak	
		összes száma	akik ezidő szerint maguk nem dolgoznak	akik segéd nélkül dolgoznak	akik az év egy részében segéddel dolgoznak	akik az egész évben segéddel dolgoznak		
99.	Gombkötők	2	–	2	–	–	–	
100.	Kékkfestők	3	–	–	–	3	–	
101.	Kárpitások	2	–	2	–	–	–	
		<b>90</b>	<b>12</b>	<b>25</b>	<b>13</b>	<b>40</b>	<b>13</b>	
	<i>Ruházati ipar.</i>							
102.	Magyarszabók	18	–	6	8	4	10	
102.	Németszabók	59	9	31	–	19	–	
102.	Szűrszabók	2	–	–	1	1	1	
103.	Szűcsök	13	3	5	1	4	1	
109.	Kesztyűkészítők	8	–	2	4	2	4	
110.	Kalaposok	10	2	–	1	7	1	
114.	Csizmadiák	72	12	28	11	21	11	
114.	Cipészek	65	–	24	8	33	8	
115.	Vargák	14	3	1	–	10	–	
120.	Borbélyok	8	–	–	–	8	–	
120.	Fodrászok	2	–	2	–	–	–	
		<b>271</b>	<b>29</b>	<b>99</b>	<b>34</b>	<b>109</b>	<b>36</b>	
	<i>Papirosipar.</i>							

Az iparág folyószama a foglalkozási rendszerben	Az iparág megnevezése	Mesterek					akik az évnek csak egy részében dolgoznak	
		összes száma	akik ezidő szerint maguk nem dolgoznak	akik segéd nélkül dolgoznak	akik az év egy részében segéddel dolgoznak	akik az egész évben segéddel dolgoznak		
122.	Kártyafestők	4	–	1	2	1	2	
123.	Könyvkötők	4	–	2	–	2	–	
		<b>8</b>	–	<b>3</b>	<b>2</b>	<b>3</b>	<b>2</b>	
	<i>Élelmezési ipar.</i>							
124.	Molnárok	18	2	3	–	13	–	
125.	Pékek	21	–	2	–	19	–	
128.	Cukrászok	2	–	1	–	1	–	
130.	Csokoládékészítők	1	–	1	–	–	–	
131.	Mézeskalácsosok	3	–	–	–	3	–	
135.	Mészárosok	33	21	1	–	11	–	
140.	Sajtkészítők	3	–	3	–	–	–	
142.	Sörfőzők	1	–	–	–	1	–	
145.	Pálinkafőzők	7	–	7	–	–	–	
		<b>89</b>	<b>23</b>	<b>18</b>	–	<b>48</b>	–	
	<i>Vegyészeti ipar.</i>							
157.	Keményítőkészítők	3	–	2	1	–	1	
163.	Szappanosok	11	–	2	5	4	5	
		<b>14</b>	–	<b>4</b>	<b>6</b>	<b>4</b>	<b>6</b>	

Az iparág folyószama a foglalkozási rendszerben	Az iparág megnevezése	Mesterek					akik az évnek csak egy részében dolgoznak	
		összes száma	akik ezidő szerint maguk nem dolgoznak	akik segéd nélkül dolgoznak	akik az év egy részében segéddel dolgoznak	akik az egész évben segéddel dolgoznak		
	<i>Építőipar.</i>							
172.	Kőművesek	4	1	–	3	–	44	
173.	Ácsok	5	–	1	4	–	24	
174.	Cserépfedők	2	–	–	2	–	5	
176.	Üvegesek	6	–	6	–	–	–	
177.	Festők	3	–	1	2	–	2	
181.	Útkövezők	2	–	–	2	–	7	
185.	Kéményseprők	3	–	–	–	3	–	
		<b>25</b>	<b>1</b>	<b>8</b>	<b>13</b>	<b>3</b>	<b>82</b>	
	<i>Sokszorosító- és műipar.</i>							
191.	Szobrászok	3	–	1	2	–	4	
		<b>3</b>	<b>–</b>	<b>1</b>	<b>2</b>	<b>–</b>	<b>4</b>	
	<i>Egyéb foglalkozások.</i>							
288.	Fuvarosok	17	1	5	–	11	–	
306.	Gyógyszerészek	4	–	–	–	4	–	
		<b>21</b>	<b>1</b>	<b>5</b>	<b>–</b>	<b>15</b>	<b>–</b>	
	<b>Mindössze</b>	<b>701</b>	<b>68</b>	<b>259</b>	<b>85</b>	<b>289</b>	<b>158</b>	

Mint már említettük, a mesterek általában kevés segéddel dolgoztak, hiszen a segítők száma csak 562. Jelentékeny nagyobb [306](#)segédszeméllyel csak két iparág dolgozott, ú. m. 4 kőműves 44 segéddel és 5 ác 24 segéddel. Tehát csakis az építőipar foglalkoztatott nagyobb számú segédszemélyzetet, amit ezen iparágak természete és munkatömege magával hozott.

Az összeírók külön emlékeznek meg a soproni malmokról, amelyeket három osztályba sorolnak. 18 tulajdonosnak összesen 36 malma volt (ebből 4 gubacsmalom) és ezek mindegyikének kerékméreteit is megállapították. A 18 molnár közül az összeírás évében kettőnek malma szünetelt, 3 molnár segéd nélkül dolgozott, a többi pedig 17 segédet alkalmazott. Az összeírók végül még külön emlékeznek meg a Rupprecht János-féle cukorgyárról, amely az Újteleki-utca elején a mai 6. sz. házban volt. Szerintük ez a gyár nagy virágzásnak örvend, nagymennyiségben gyárt cukrot és jelentős hasznot hajt tulajdonosának. Értékét 30.000 forintra tették.

#### **1940. IV. ÉVFOLYAM 6. SZÁM / Dr. Thirring Gusztáv: Adatok Sopron 112 év előtti gazdasági helyzetének ismeretéhez. / Kereskedelem.**

##### **Kereskedelem.**

A kereskedelem általában mérsékelt volt és az összeírók is hangsúlyozzák jelentéseikben, hogy folyóvíz hiánya miatt és a szomszédos városoknak (Kismarton, Nezsider, Moson, Kőszeg és Bécsújhely) versenye miatt sok vevő és eladó a soproni piacokról elmarad. A városban tartott hetivásárokon – melyeken állatokat és terményeket árulnak – a lakosság semmit sem tud árulni, mert a termelés a maguk számára sem elegendő. A *kereskedők* (quaestorok és mercatorok), öt osztályba sorolva, mindössze 40-en voltak és rajtuk kívül 21 szatócs, összesen 61, míg az összeírásban 95 kereskedő van feltüntetve. Ennek az a magyarázata, hogy a kereskedőtársak az összeírásban egyenként vannak felvéve s hogy a dohánykereskedők a kereskedők külön listájába nem voltak felvéve, míg az összeírás őket is a kereskedők rovatába jegyezte be.

A kereskedőknek helyi megoszlását tekintve, megállapíthatjuk, hogy azok általában a II. és IV. fertályban (a Várkerület külső házsorában) és a Várkerület belső övében éltek legnagyobb számmal.

Az összeírásnak egyik melléklete a 40 kereskedőt egyenként névszerint felsorolja az alkalmazott segédszemélyzet részletezésével. Ezek közül kettő, ú. m. Flandorffer Ignác és Hófer Péter az I. osztályú kereskedők közé tartoztak, akik az ország határain túl is üzvényt kereskedést, nagykereskedőknek voltak tekinthetők. II. osztályú kereskedő volt 4, III. osztályú 19, IV. osztályú 10 és V. osztályú 5. A kereskedőknek osztályokba való sorolása üzleti tőkéjük nagysága alapján történt. Ez alapon az I. osztályba 5–6000 ft, a II. osztályba 3–5000 ft, a III. osztályba 1–3000 ft, a IV. osztályba 300–1000 ft és az V. osztályba [307](#)a 300 forint alatti tőkével rendelkező kereskedők soroltattak be.

A két nagykereskedő tekintélyes segédszemélyzetet alkalmazott; úgy Flandorffer, mint Hófer üzletében egyformán alkalmazva volt, 1 könyvelő, 2 szállító, 1 raktáros, 2 segéd, 1 inas és 1 háziszolga, összesen tehát 8–8 személy. A többi kereskedő jóval csekélyebb személyzettel dolgozott. Az alkalmazottak összes száma volt: 2 könyvelő, 4 szállító, 2 raktáros, 25 segéd, 39 inas és 2 háziszolga. Összesen 75.

A kereskedők közül legtöbb volt a rőfös (15) és vegyeskereskedő (12), de feltűnően sok volt a vaskereskedő is (8). Ezeken kívül csak 4 posztókereskedő és 1 norinbergi kereskedő szerepel a felsorolásban. Hely- és



családtörténelmi szempontból érdekesnek tartjuk a kereskedőknek névszerinti felsorolását, hozzátartozva az alkalmazott személyek létszámát.

*Rőföskereskedők:* Besserer testvérek 2, Friedrich István 1, Gruber Lajos 2, Heidelberg és Eckl 1, Limberger György 1, Martiny Károly Sámuel 1, Pfendesack Samu Gottlieb 2, Rach András –, Stráhner András 1, Stocker Dániel –, Schiller György Lajos 1, Schmidt Károly 3, Schwarcz és Társa 1, Schöll Gottlieb 1, Walheim József 2; összesen 15 kereskedő 19 alkalmazottal.

*Vegyskereskedők:* Bastian János 2, Duriguzzi Lénárt 1, Flandorffer Ignác 8, Giefing Márton 3, Gusetty Lőrinc 2, Hófer Péter 8, Kruchina Vencel 3, Pillart Ferenc 3, Pinterits Károly 2, Rusz József 2, Springer Ferenc 2, Török János 1; összesen 12 kereskedő 37 alkalmazottal.

*Vaskereskedők:* Förster János György –, Habengast András 2, Kern Edward Gottlieb 1, Rátz János György 2, Steiner János 1, Thirring Mátyás 3, Tschurl György Dániel 4, Zügen Gottlieb 2; összesen 8 kereskedő 15 alkalmazottal.

*Posztókereskedők:* Lenck Gottlieb –, Szöllősy János György 2, Töpler András 1, Wrchovszky Ferdinánd –; összesen 4 kereskedő 3 alkalmazottal.

*Norinbergi kereskedő:* Unger Lajos alkalmazott nélkül.

Meglepő az összeírónak az a megjegyzése, hogy Sopronban terményekkel, gubacccsal, borral, fával, vászonnal és egyéb hazai termékekkel kereskedők (Questores) „alig vannak, mindössze 4 sertésKERESKEDŐ érdemel említést”; a kereskedők névjegyzékében azonban ezek nem szerepelnek. A városban – mint említettük – összesen 21 szatócsot írtak össze, ezeket jövedelmük nagysága szerint három osztályba sorozták; az első osztályba 6, a másodikba 4 és a harmadikba 11 szatócs tartozott. Róluk közelebbi adatok nem állnak rendelkezésünkre.

#### **1940. IV. ÉVFOLYAM 6. SZÁM / Dr. Thirring Gusztáv: Adatok Sopron 112 év előtti gazdasági helyzetének ismeretéhez. / Szántóföldek.**

##### **Szántóföldek.**

Az összeírás eredményei szerint Sopron városában 1028 adózónak volt szántóföldje. Ezek túlnyomórészt természetesen a Külvárosban éltek, de a Belvárosban is volt 109 földtulajdonos, a túlnyomóan kereskedőktől lakott Várkerületen azonban csak 20 adózót írtak össze, akiknek földjük volt.

Az összeírás a szántóföldek területét pozsonyi mérőkben (metreta posoniensis) fejezi ki;<sup>5(9)</sup> egy pozsonyi mérő egyenlő volt 600 négyszögöllel, két pozsonyi mérő pedig 1 holdat adott ki. Ebből látható, hogy akkor 1200 négyszögöles holdak szerint történt a szántóföldek területének megállapítása és így helyesen jártam el, amikor „Sopron városa a 18. században” című munkámban (179. lap) a 18. századvégi holdat szintén 1200 négyszögöllel vettem számításba. Az 1828-ban összeírt szántóföldek összes területe 15.300 pozsonyi mérő volt, ennek a területnek egyharmada azonban (5100 pozsonyi mérő) ugarnak (vervactum) vétetett, úgyhogy az adózás alapjául szolgáló tényleg bevetett terület 10.200 pozsonyi mérő, vagyis 5100 hold volt. Tehát lényegesen több, mint a 18. század végén. Az összeírók becslése szerint egy metrétán átlag 2 1/2 pozsonyi mérő (ürmérték) gabona termett, úgyhogy az összes gabonatermés 25.500 pozsonyi mérőre volt tehető. Egy pozsonyi mérőnek jövedelmét 47 1/2 kr.-ban állapították meg és így az egész termés nyers

jövedelmét 81.075 ft.-ra tették az összeírók. Mivel azonban a revízió folyamán ezt az átlagot  $49 \frac{3}{8}$  kr.-ra emelték fel, a termés jövedelme is 8393 ft. 45 kr.-ra emelkedett. Ebből a jövedelemből azonban levonásba kellett hozni a felhasznált vetőmag értékét, a termelési és művelési költségeket és a leadandó tizedet, úgyhogy végeredményben 1 pozsonyi mérő tiszta jövedelme  $10 \frac{5}{5}$  kr. volt és így az egész termés tiszta jövedelme 1785 ft. volt, ami kétségkívül rendkívül kevés. Meg is jegyzik az összeírók, hogy a földművelés igen szűkös, kisméretű lévén, a népesség földműves része Sopronban és a környező megyékben alig tudja a szükséges élelmet magának megszerezni. Végül megállapítja az összeírás, hogy az egész termés (procreatio) nyers értéke 31.365 forint, amely összeg a revízió folytán 30.557 ft. 30 kr.-ra csökkent.

Ezen érték- és jövedelembecslések mérlegelésénél azonban nem szabad megfeledkezni arról, hogy mivel ez az összeírás adózási célokból rendeltetett el, a lakosság kétségkívül arra törekedett, hogy a földek értékét és jövedelmét az összeírók előtt minél kisebbnek, a felmerült költségeket pedig minél magasabbnak tüntesse fel. Csakis innen magyarázhatjuk meg azokat a 309 szintén valószínűtlenül alacsony értékeket, melyeket az összeírás közöl.

Az összeíráshoz csatolt mellékletek számos részletet közölnek a szántóföldek megműveléséről és azoknak minőségéről és jövedelmezőségéről. Ezek szerint a szántók egyik részét évenként – trágyázás után – őszi, második részét tavasszal vetették be, a harmadik rész pedig ugarnak maradt. Szokásos volt a háromévenkénti trágyázás, de a szántók nagy részét – részben a nagy távolság, részben a kevésszámú háziállat következtében trágyahiány miatt – gyakran nem is lehetett megtrágyázni. Különben is a szőlők részére igen sok trágyára lévén szükség, a helybeli trágyamennyiség nem is volt elegendő a mezők megtrágyázására, hanem a szomszédos községekben vásárolták a gazdák a trágyát. A szántás az őszi vetés alá kétszer, a tavaszi alá négyszer történt.

Az országgyűlési utasítás értelmében a szántókat négy osztályba kellett sorolni, melyeknek bérösszege (census) és területe a következő volt:

	Bérösszeg	Terület holdakban	Összes adó
1. osztály	3 ft.	500	1500 ft
2. osztály	$2 \frac{1}{2}$ ft.	1880	4700 ft
3. osztály	$1 \frac{1}{2}$ ft.	3159	4738 $\frac{5}{10}$ ft
4. osztály	$\frac{5}{6}$ ft.	2148	1718 $\frac{4}{10}$ ft
Összesen		7687	12656 $\frac{9}{10}$ ft

Az összeírók megjegyezték, hogy az első osztályba alig tartozik szántó s a bérlők különben sem fizetik a bért készpénzben, hanem faszállítással és egyéb munkákkal törlesztik le.

Egy hold szántó átlagos bérértéke 1 ft. 35 kr. és így egy  $\frac{1}{2}$  holdnak, vagyis egy pozsonyi mérő szántóé  $47 \frac{1}{2}$  kr. volt. Ennek termését átlag  $2 \frac{1}{2}$  pozsonyi mérő (ürmérték) gabonára tették. A termés átlagos piaci értéke 1 ft 13  $\frac{4}{5}$  kr. volt. Egy pozsonyi mérő ( $\frac{1}{2}$  hold) szántó termésének átlagos értéke tehát 3 ft. 4  $\frac{1}{2}$

kr. volt.

Egy hold (2 pozsonyi mérő) művelési költségét ekként állapították meg: búza alá négyszer, egyéb vetés alá kétszer, átlagosan tehát háromszor szántva, a szántás költsége 1 frt. 48 kr., vetés 42 kr., a trágya értéke és a kihordási költség 3 frt. 18 kr., együtt 5 frt. 48 kr. holdanként.

Egy hold szántóra 6 szekér trágya volt szükséges; minthogy azonban a szántó minden harmadik évben ugaron maradt, évenként 3 szekér trágya volt számítható 1 frt 6 kr. költséggel. Egy 1/2 hold szántó termésének átlagos értéke 3 frt 4 1/2 kr., a kiadás pedig erre 2 frt. 54 kr. és így a tiszta haszon 1/2 holdanként (egy pozsonyi mérő) 10 1/2 kr. volt.

Az összeírók megjegyezték még, hogy a területből 4250 hold volt búzával bevetve, ugyanannyi rozssal, árpa és zabbal 2125–2125 hold.

#### **1940. IV. ÉVFOLYAM 6. SZÁM / Dr. Thirring Gusztáv: Adatok Sopron 112 év előtti gazdasági helyzetének ismeretéhez. / Rétek.**

##### **Rétek.**

A város határának rétjei összesen 665 tulajdonos között oszlottak meg, kiknek legnagyobb része természetesen a Külvárosban lakott. A rétek területét kaszálókban állapította meg az összeírás; egy kaszáló egyenlő volt egy holddal, vagyis 2 pozsonyi mérővel. A rétek területe 1763 1/4 kaszáló, azaz hold volt.

Az összeírók a rétet egyenértékűnek vették az elsőosztályú szántófölddel, vagyis holdját 3 frt. bérértékben állapították meg. A kimutatott nyers jövedelem 3526 2/4 frt. volt, de a termelési költségek és a tized levonásával (ugar itt nem lévén) a rétek tiszta jövedelme 1587 frt. 49 2/4 kr.-ban állapított meg.

Az összeírók a munkálatukhoz csatolt észrevételekben a házhelyekhez tartozó rétek megoszlását, területét és bérösszegét a következőkben sorolják fel:

	Bérösszeg	Terület holdakban	Összes adó
1. osztályu	3 frt.	863	2589 frt
2. osztályu	1 frt.	702	702 frt
		<hr/>	
		Összesen 1565	3291 frt

Ezek szerint egy hold átlagos bére 2 frt 6 kr., 1 pozsonyi mérő (1/2 hold) tehát 1 frt 3 kr. volt. Ebből levonva holdanként kaszálásra 36 kr.-t, begyűjtésre 36 kr.-t, összesen 1 frt. 12 kr.-t, maradt a tiszta jövedelem holdanként 54 kr.

#### **1940. IV. ÉVFOLYAM 6. SZÁM / Dr. Thirring Gusztáv: Adatok Sopron 112 év előtti gazdasági helyzetének ismeretéhez. / Szőlők.**

## Szőlők.

A szőlők területét Sopronban kapákban (libra, pfund) állapították meg; az összeírás magyarázata szerint 1 kapa területe 64 négyszögöl<sup>6(10)</sup> volt, 1 holdra pedig 18 kapát számítottak, ami 1152 négyszögölnek felel meg, tehát valamivel kevesebbet tett ki, mint a szántóföldek mértékéül használt 1200 négyszögöles hold. Az összesítő kimutatás azonban a szőlők területét 3820 4/6 pozsonyi mérőre teszi, ami 1910 holdnak, vagyis 34.380 kapának felel meg.<sup>7(11)</sup>

<sup>311</sup>Táblázatunkból látható, hogy a IV. fertály lakói bírták a legtöbb szőlőt (868 1/6 pozsonyi mérőt), utánuk pedig a III. és II. fertály lakosságának szőlőterülete következett.

Ennek a szőlőterületnek pozsonyi mérője átlag 1 1/2 frt (1 frt 30 kr.) nyers hasznot hozott a tulajdonosnak, úgyhogy az egész szőlőterület nyers jövedelme 5731 frt.-ra rúgott. Levonva ebből a termelés költségeit és a leadandó tizedet, a tiszta haszon mindössze csak 2865 frt. 30 kr.-ban állapított meg. Mivel egy kapa szőlőnek átlagos termését 1/2 urnára<sup>8(12)</sup> vették fel, az egész bortermés 17.193 urnára volt becsülhető, ennek az értéke pedig (kapánként 3 frt.-tal számítva) összesen 103.158 frt.-ot tett ki.

Az összeírók megjegyezték, hogy a soproni talaj kövecses és homokos volta miatt csakis a szőlőművelés jár több eredménnyel, bár a művelésre fordított munka és költség nagyságának nem felel meg a termés nagysága, mert a szőlők sokat szenvednek az esőzésektől, nagyrészüket a várostól 2–2 1/2 órányi távolságra van és az utak igen rosszak, melyek javítására fordított költség minden évben tekintélyes összeget emészt fel.

A szőlők az 1. osztályú szántóföldekkel egyenértékűnek vették és így bérértékük holdanként 3 frt (1 pozsonyi mérője tehát 1 frt. 30 kr.) volt. Mivel egy kapa (64 négyszögöl) szőlő átlag fél urnát termelt, egy urna értéke pedig az 1820–1826. évek átlaga szerint 6 frt. volt (legtöbb 1822-ben 11 frt., legkevesebb 1824-ben 4 frt.), ennél fogva egy kapa termésének átlagos piaci értéke 3 frt. volt. Egy kapa szőlőnek megművelése a következő munkákkal járt:

Négyszeri kapálás 7, karómetszés (karózás) 1/2, nyesés (metszés) 1, kocsolás 1 1/2, kötözés 2 és trágyázás 2, összesen 14 napi munka à 10 kr., azaz 2 frt 20 kr. Ezekhez járul, az egy kapa szőlőterület karóinak évenkénti pótlásához szükséges 25 fenyőkarónak 9 kr. és egy fél szekér trágyának 30 kr. költsége, úgyhogy a kiadás végösszege 2 frt. 59 kr. A tiszta jövedelem 1 kapa után tehát csak 1 kr. volt, egy pozsonyi mérő (1/2 hold) után 9 kr., amiből egy tizedrész a kötelező tized fejében még befizetendő volt. Nyilvánvaló tehát, hogy a szőlőművelés csak akkor hajt hasznot, ha a tulajdonos saját keze munkájával műveli.

Az összeírók szerint a gyengébb minőségű borokat Sopronban szokták eladni, a jobb minőségűeket pedig Bajorországba, a „Rajnai Provinciába“ <sup>312</sup>és Würzburgba szállítják. A szállítási és egyéb költségek miatt azonban a jövedelem itt is igen csekély.

## 1940. IV. ÉVFOLYAM 6. SZÁM / Dr. Thirring Gusztáv: Adatok Sopron 112 év előtti gazdasági helyzetének ismeretéhez. / Gyümölcsösök.

### Gyümölcsösök.

A gyümölcsösök (pomaria et pruneta) nem lévén felmérve, azoknak területe a tulajdonos bevallása alapján

állapított meg s e megállapítás eredménye 425 4/6 metreta volt ennek tiszta haszna – metretánként 1 1/2 frt.-tal számítva – 638 frt. 30 kr.-ra rúgott. A gyümölcsösök, a csekély kiterjedésű házikertektől eltekintve, a város külső határában voltak, különösen a lövéreknek körzetében, melyeket az összeírás magyarázata kiemel.

#### **1940. IV. ÉVFOLYAM 6. SZÁM / Dr. Thirring Gusztáv: Adatok Sopron 112 év előtti gazdasági helyzetének ismeretéhez. / Erdők.**

##### **Erdők.**

A városi határnak nagyterjedésű erdőségei mind köztulajdonban voltak. A soproni polgároknak sem erdőbirtokuk, sem makkoltatási joguk nem lévén, csak erdőrészenként 10 évre terjedő legeltetési joguk volt. Magánosok kezén egyáltalában nem lévén erdő, az összeírás erre vonatkozólag semmiféle adatot nem közöl.

#### **1940. IV. ÉVFOLYAM 6. SZÁM / Dr. Thirring Gusztáv: Adatok Sopron 112 év előtti gazdasági helyzetének ismeretéhez. / Háziállatok.**

##### **Háziállatok.**

Az összeírás kiterjed az adózók tulajdonában volt háziállatokra is és ezeknek számát a következőkben állapította meg:

Ló	218
Ökör	454
Fejőstehén	477
Növendékmarha 5 éven felül	11
Juh 1 éven felül	296
Sertés 1 éven felül	72
Kecske 1 éven felül	10

Ez az összeírás annyiban érdekes, amennyiben első ízben találjuk itt a lovak számának elfogadható megállapítását; a 18. századbeli összeírásokban ugyanis a lovak oly csekély számmal (10–20) szerepelnek, hogy ezeket a számokat helytállóknak nem fogadhatjuk el. A szarvasmarha állománya nagyjában megfelel a 18. századbeli összeírások számadatainak. A szarvasmarha közös legelőn legelt és az állattulajdonosok tiszta jövedelme ezen marhák után 1049 frt. 24 kr. volt. A többi háziállat létszáma azért kisebb a 18. századbeli állományánál, mivel 1828-ban csak az 1 éven felüli aprómarhát vették számba. A háziállatoknak városrész szerinti megoszlása természetesen összefügg a gazdálkodó népességnek kisebb-nagyobb

arányával. A legnagyobb állatállományt a Külvárosban s különösen annak IV. fertályában **313**találjuk, míg a Belvárosban és a Várkerületen természetesen csak kevés háziállatot tartottak. A tehen tartás költségeire és jövedelmére vonatkozólag az összeírók a következőket állapították meg: Egy fejőstehén átlag naponta 2 média<sup>9(13)</sup> tejet adott à 5 1/2 kr.; ez egy évben 14 frt 24 kr.-t tett ki. A borjut 3 frt. 12 kr.-ral számítva, a tehén összes évi nyers jövedelme 17 frt. 36 kr. Ezzel szemben a következő költségek merültek fel: Az év felében 18 mázsa széna ára à 30 kr. = 9 frt. és 9 mázsa sarjú ára à 24 kr. = 3 frt. 36 kr.; nyári legeltetés és őrzés költsége 2 frt. 48 kr. Az összes költség tehát 15 frt. 24 kr., úgyhogy a tehén után a tiszta jövedelem 2 frt. 12 kr. volt.

Az összesítés utolsó rovata *Educillum* = korcsmáltatás elnevezés alatt a kávémérések és bormérések után kivetett adót mutatja ki összesen 1046 forintban. Míután ez az adó a tényleges jövedelem 10%-a volt, a kávé- és bormérések összes jövedelmét 10.460 frt.-ra lehet tenni. Az összeírók ezzel kapcsolatban megjegyezték, hogy ez az adó a bérbeadóknál a reális cenzushoz van hozzáadva, míg a teljes jövedelem a bérlőknél a jövedelem rovatban szerepelt.

A fentiekben röviden összefoglaltuk az 1828. évi összeírás gazdag anyagának főbb eredményeit. Az így nyert kép – amint látható – nem teljes, mert az összeírás speciális céljai miatt az életnek nem minden jelenségére terjeszkedett ki s így eredményei is inkább mozaikszerűen hatnak, mintsem, hogy szerves egésszé formálódna. Mégis azt hisszük, nem volt céltalan ezeknek közlése, mert a múlt század elejének gazdasági viszonyairól Sopron városára vonatkozólag tudomásunk szerint eddig még alig látott valami az irodalomban napvilágot és így ez a közlemény legalább némileg rávilágít városunk 112 év előtti gazdasági helyzetére.

#### **1940. IV. ÉVFOLYAM 6. SZÁM / Dr. Gyórfi János: Sopron és környékének rovarfaunája.**

### **314 Dr. Gyórfi János: Sopron és környékének rovarfaunája.**

Sopron és környéke rovarvillagában tekintetben hazánk legérdekesebb és leggazdagabb vidékeinek egyike. Ez a vidék nemcsak az ország, hanem a magyar rovarfaunának is egyik határállomása, mert számos olyan rovar fordul itt elő, amely hazánk faunáját jellemzi, de Soprontól nyugatra már nem található, viszont sok az olyan faj is, amely már Németország s az Alpok rovarvilágához tartozik s amelyet Magyarország más vidékén eddig még nem észleltek.

*Sopron gazdag rovarvilága a környék földtani felépítésének, illetve változatos növényvilágának köszönheti létét.* Elősegítette a rovarfauna kialakulását még az a körülmény is, hogy a vidék részint hegyes, részint sík és a terep tagoltságának megfelelően erdők, mezők, szőlők, gyümölcsösök váltogatják egymást.

Sopron vidékének *geológiai felépítését* röviden a következőkben foglalhatjuk össze. A Sopron és Brennberg közti ú. n. Soproni hegységet kristályos palák, nevezetesen muszkovit- és muszkovit-biotitgnájsz, fillites csillámpala és kevés fehér kvarcit és leukofillit építik fel. Kis kristályospalarögök azonban Soprontól délre és keletre (pl. Harkai-csúcs, a fertői Halászcserda melletti rög) is kibukkannak.

Sopron vidékének többi, túlnyomó részét azonban fiatal harmadkorú üledékek fedik. Ezek közt legidősebbek a Brennbergtől nyugatra fekvő terület helvétkorú, homokos, kavicsos, édesvízi üledékei (a „ligeterdői kavics“ és a „blokk-kavics“), legalul a brennbergi szénteleppel. A korban következő tortoniant

viszont tengeri üledékek képviselik, főleg zöldes agyagos-márgás, alul homokos üledékek alakjában Sopron városi területének altalajában. Szintén tortonienkorú tengeri üledékek a kövüledtűs ú. n. „lajta“-mészkövek, amelyek főleg Fertőrákos vidékén (püspöki kőfejtők) és a Szárhalmi-erdőben, de kisebb foltokban pl. a Kurucdombon is megjelennek. Soprontól északra és keletre elterjedtek továbbá a felsősvízi szarmatakorú (delta-) kavicsok, homokok és az ugyancsak szarmatakorú, legtöbbször likacsos mészkövek. Nagy területeket borít Soprontól északra és keletre a pannonkorú, sokszor kavicsos homok, amely a kőhidai medence fő vízvezető rétege és az ugyanilyenkorú agyag (soproni téglagyarak). Végül a várostól északnyugatra és délre főleg az Ikva mentén mindössze 1–2 m-es réteg alakjában nagy területeket fed be a diluviális folyókavics és gyakran rajta nyugvó barnás diluviális vályog és alárendelten lösz.

*Sopron növény- és állatvilága a táj geológiai kialakulásának megfelelően nagyon változatos. Általában a vidék flórája 315 és faunája két, egymástól lényegesen eltérő részre oszlik. Ennek a magyarázata az, hogy Sopron környékén két növény-, illetve állatföldrajzi tartomány, a Noricum és a Pannonicum, található és a határon a flóra- és a faunaelemek keverednek.*

A várostól nyugatra és délnyugatra elterülő hegyek legnagyobb részét fenyőerdők (lúc-, vörös-, erdei- és igen kis mértékben jegenyefenyő) takarják. Pedig ezeken a területeken az őshonos fafajok a kocsánytalantölgy, bükk, gyertyán stb., tehát a lombfélék voltak. Mivel a régebbi idők helytelen gazdálkodása következtében az értékesebb lombfák az erdőből eltűntek, helyüket gyomfák foglalták el, az őshonos fafajok helyébe „talajjavítás“ céljából a termőhelynek nem megfelelő fenyőket telepítettek. Az őshonos fafajok kipusztulásával eltűnt az eredeti aljnövényzet s vele kapcsolatosan kipusztult az őshonos rovarfauna is. A fenyőerdők tehát nemcsak a lomberdők flóráját és faunáját alakították át, hanem az egész vidék képét is teljesen megváltoztatták.

Ezeken a területeken (Károlymagaslat–Muck–Brennberg–Ágfalva) a vezérnövények a következők. A cserjék közül a *Salix caprea*, *Staphylea pinnata*, *Frangula alnus*, *Rhamnus cathartica*, *Daphne mesereum*, a félcserjék közül a *Genista germanica* és *pilosa*, *Cytisus hirsutus*, *Calluna vulgaris*, *Vaccinium myrtillus*, a fűvek közül a *Carex silvatica*, *Luzula pilosa*, *Briza media*, *Brachypodium silvaticum*, a dudvák közül pedig az *Ajuga reptans*, *Alchemilla alpestris*, *Aruncus silvester*, *Asperula adorata*, *Astragalus glycyphyllos*, *Anthyrium filix femina*, *Campanula persicifolia*, *rotundifolia*, *patula*, *Centaurea pannonica*, *Chrysosplenium alternifolium*, *Cyclamen europeum*, *Dentaria bulbifera*, *Epilobium montanum*, *Equisetum maximum*, *Knautia drymeia*, *Lamium galeobdolon*, *Lathyrus vernus*, *Lilium martagon*, *Majanthemum bifolium*, *Melampyrum nemorosum*, *Melittis melissophyllum*, *Nephrodium filix mas*, *Oxalis acetosella*, *Paris quadrifolia*, *Pteris aquilina*, *Saricula europea*, *Stachys officinalis*, *Stellaria holostea* és *media*, *Veratrum album*, *Valeriana officinalis* érdemelnek említést.

A Soprontól északra, keletre és délre fekvő üledékes kőzetekből álló dombokat (főleg mész és meszes homok) őshonos lombfák és pedig cser-, molyhos-, kocsánytalantölgy, gyertyán és elszórtan cseresznye, vadkörte takarják (Dudlesz, Szárhalmierdő), vagy gyümölcsösökkel, szőlőkkel telepítették be (Virág völgy, Soproni szőlők), a sík területek pedig a szűkebb értelemben vett mezőgazdasági művelés alatt állanak. Ezeken a területeken mindenütt fellelhetők az őshonos növények és rovarok.

Említésre méltók a következő vezérnövények: a cserjék közül a *Rhamnus saxatilis*, *Cornus mas*, a fűvek közül az *Arrhenatherum pratense*, *Carex panicea*, *Devalliana* és *humilis*, *Melica ciliata*, *Poa badensis* a dudvák közül pedig az *Arabis turrata*, *Adonis vernalis*, *Alyssum 316 montanum*, *Bupthalmum salicifolium*, *Dictamnus albus*, *Erysinum canescens*, *Linaria genistifolia*, *Melampyrum cristatum*, *Muscari racemosum*, *Orchis purpureus*, *Primula farinosa*, *Pulsatilla grandis*, *nigricans* és a *Saxifraga*

*bulbifera*.

Amint látjuk, Sopron nyugati és keleti részei növénytani szempontból egymástól igen különböznek. *Mivel a rovarfauna a flóra függvénye*, természetes, hogy a két oldal rovarvilága sem egyezik meg. A nyugati oldal fenyveseiben inkább a *Noricum* faunaelemei, az északkeurópai, ponto-, nyugat-mediterrán és a boreo-alpesi fajok az uralkodók. A száraz keleti részen a *Pannonicumot*, főleg annak második körzetét, a Kis-Alföldet, jellemző nyugatmediterrán, északkeurópai és elszórtan balkáni fajok élnek, a pontusi elemek hiányoznak.

Sopron és környékének rovarfaunájáról eme nagy változatossága ellenére is nagyon kevés adat ismeretes. A múlt század első felében báró *Ocskói Ocskay Ferenc* gyűjtött Orthopterákat (egyenesszárnyúak) a vidéken. Gyűjteménye – a báró által felfedezett három újat is beleértve – 52 fajból állt. Gyűjtésének eredményét nem közölte. A szakirodalomban pedig mindössze *Vidák Eusebius* (Verzeichniss der in Oedenburg und dessen Umgebung gesammelten [Marco-] Lepidopteren; Programm des Benedictiner Obergymn. zu Oedenburg, 1856 p. 9–20) és *Simonics Gabriel* (Verzeichniss der um Oedenburg [im Jahre 1855] gesammelten Microlepidopteren. Programm des Benedictiner Obergymn. zu Oedenburg, 1856. p. 20–23) szent-Benedekrendű tanárok dolgozata, továbbá „Adatok Sopron légyfaunájához“ (A Pannonhalmi szent-Benedekrend soproni kath. főgymnasiuma értesítője az 1897/98. tanévben) c. ismertető emlékezik meg Sopron-környék lepkéinek és legyeinek egy részéről. Még a „Magyar Birodalom Állatvilága“ c. összefoglaló munka is csak kevés adatot tartalmaz az említett vidék rovarvilágára vonatkozólag.

Sopron rovarfaunájának kutatását 1929-ben kezdtem. Az eredmény nagyon kielégítő. A gyűjtött fajok száma több százra tehető, jóval felülmúlja a „Magyar Birodalom Állatvilága“-ban Sopron és környékéről felsorolt fajok számát s közülük olyan fajokat is találtam, amelyek eddig hazánkból ismeretlenek voltak.

Az alábbiakban rendszertani sorrendben felsorolom Sopron és környékén gyakrabban előforduló rovarokat. A könnyebb áttekinthetőség végett *dr. Dudich Endre* „Rendszeres állattan. III. Izeltlábú állatok (1927)“ c. munkájának rendszerét követem. A félrovarokkal (*Protura*) és az alacsonyabbrendű rovarokkal (*Apterygogenea*) aránylag kevés faji és egyedi számuk miatt nem foglalkozom. A magasabbrendű rovarok (*Pterygogenea*) [317](#)közül pedig csak a közismertebb rendek képviselőit ismertetem.

#### **1940. IV. ÉVFOLYAM 6. SZÁM / Dr. Györfi János: Sopron és környékének rovarfaunája. / Rend: Pseudoneuroptera (álrecésszárnyúak).**

##### **Rend: Pseudoneuroptera (álrecésszárnyúak).**

Vizek mellett, főleg a Fertő mentén található. Az itt előforduló fajok száma cca 100.

A *kérészek* (*Ephemeroptera*) közül a *Polymitarcys virgo* Ol., a leggyakoribb, amely július végén az esti órákban a város területén is gyakran található. Ugyancsak gyakori az *Ephemera vulgata* L., amely főleg az Ikva partján gyűjthető.

A *szitakötők* (*Odonata*) szintén főleg a Fertő mentén tanyáznak, ahol igen sok faj él, de az Égitrón, Gyertyánforrás és Brennberg környékén is bőven akadnak.

Megemlítem a következőket: *Calopteryx virgo* L., *splendulus* Herr., *Aeschna cyanea* Müll., *pratensis* Müll., *rufescens* Lind., *Gomphus vulgatissimus* L., *Libellula depressa* L., *fulva* Müll. *quadrifasciata* L.,



*Orthetrum coerulescens* F., *Sympetrum flaveolum* L., *meridionale* Selys, *vulgatum* L.

Az *álkérészek* (Plecoptera) közül a *Perla maxima* Scop. és *marginata* Panz., *Nemura variegata* Ol. fajokat említtem, melyeket a Kecsképaták völgyében gyűjtöttem.

**1940. IV. ÉVFOLYAM 6. SZÁM / Dr. Győrfi János: Sopron és környékének rovarfaunája. / Rend: Orthoptera (egyenesszárnyúak).**

**Rend: Orthoptera (egyenesszárnyúak).**

A sopronkörnyéki fajok száma szintén eléri a 110-at. Megemlítem az alábbi családokat, illetve fajokat:

Fam. *Blattidae*. Csótány-félék.

*Ectobius lapponicus* L., *Periplaneta orientalis* L.

Fam. *Mantidae*. Ájtatosmanó-félék.

*Mantis religiosa* L.

Fam. *Acrididae*. Sáska-félék.

*Mecostethus gossus* L., *Chrysochraon dispar* Heyer. és *brachypterus* L. *Stenobothrus crassipes* Ocsk. *lineatus* Panz., *stigmatus* Renb., *Gomphocerus maculatus* Thumb., *Oeodipoda coerulescens* L., *Psophus stridulus* L., *Tettix bipunctatus* L.

Fam. *Locustidae*. Szöcske-félék.

*Orphanica denticauda* Chrap., *Barbitistes serricauda* F., *Meconema varium* F., *Xyphidium dorsale* Latr., *Locusta viridissima* L., *caudata* Charp., *Decticus verrucivorus* L.

Fam. *Gryllidae*. Tücsök-félék.

*Oecanthus pellucens* Scop., *Gryllus campestris* L., *Myrmecophila acevorum* Panz., *Gryllotalpa vulgaris* Latr.

**1940. IV. ÉVFOLYAM 6. SZÁM / Dr. Győrfi János: Sopron és környékének rovarfaunája. / Rend: Coleoptera (bogarak).**

**318 Rend: Coleoptera (bogarak).**

Fajokban leggazdagabb rovarrend, melynek ma már vagy 180.000 fajtát ismerjük; ebből hazánkban körülbelül 8500 faj él. Sopron vidékén végzett gyűjtéseim eddigi eredménye 2200 faj. Csak a gyakrabban előforduló és gazdasági szempontból is figyelembe jövő családokat és fajokat említtem meg.

Fam. *Cicindelidae*. Cingolány-félék.

*Cicindela silvatica* L., *silvicola* Latr., *campestris* L., *hybrida* L., *germanica* L.

Fam. *Carabidae*. A futrinka-félék családját a Magyarországon előforduló 600 faj közül Sopron környékén mintegy 300 faj képviseli.

Ezek közül a *Calosoma inquisitor* L., *sycophanta* L., *Procrustes coriaceus* L., *Chaetocarabus intricatus* L., *Megodontus violaceus* L., *Tomocarabus convexus* F., *Carabus granulatus* L., *Gonicarabus cancellatus* Ill., *Eutelocarabus arvensis* Hbst., *Eucarabus Ullrichi* Germ., *Morphocarabus Scheidleri* Panz. és v. *Pannonicus* Panz., valamint v. *purpuratus* Sturm., *Euporocarabus hortensis* L., *Carpathophilus* Linnei Panz., *Phricocarabus glabratus* Payk., *Leistus ferrugineus* L., *piceus* Fröl., *Nebria livida* L. és *austriaca* Gangl., *Elaphrus riparius* L., *Bembidium splendidum* Sturm., *Agonum sexpunctatum* L., *Platynus assimilis* Payk., *Idiochroma dorsalis* Pont., *Calathus fuscipes* Goeze., *Sphodrus leucophthalmus* L., *Pterostichus nigrita* Fabr., *melas* Creutz., *metallicus* F., *cupreus* L., *Molops piceus* Panz., *Amara familiaris* Dfisch., *aulica* Panz., *Zabrus tenebrioides* Goeze., *Pseudophaus griseus* Panz., *Harpalus aeneus* F., *melancholicus* Dej., *Licinus Hoffmannseggii* Panz., *Chlaenites spoliatus* Rossi, *Brachynus crepitans* L. fajok a gyakrabban előfordulók.

Fam *Dytiscidae*. A csíkbogár-félék közül a Fertő és a Tómalom környékén

a *Laccophilus interruptus* Danz., *Agabus bipustulatus* L., *Ilybius ater* Deg., *Rhentus punctatus* Geoffr., *Dytiscus circumflexus* F., *marginalis* L., *Cybister laterimarginalis* Deg., fajok található.

Fam. *Staphylinidae*. A holyva-félék igen népes családjából (cca 1000 faj) Sopron környékén mintegy 250 faj található.

Megemlítem a következőket: *Quedius alpestris* Heer., *Emus hirtus* L., *Staphilinus pubescens* Deg., *caesareus* Cedr., *olens* Müll., *Paederus riparius* L.

Fam. *Silphidae*. A temetőbogarakat – a hazánkban található 100 faj közül – vidékünkön körülbelül 30 faj képviseli.

Gyakrabban előfordulnak a *Necrophorus humator* F., *sepultor* Charp., *vespilloides* Hbst. *vespillo* L., *Thamatophilus rugosus* L., *Oeceoptoma thoracica* L., *Blitophaga undata* Müll., *Silpha quadripunctata* Thumb., *carinata* Hbst., *Phosphuga atrata* L., *Ablattaria laevigata* F.

Fam. *Histeridae*. A sutabogarak közül hazánkban körülbelül 319 100 faj ismeretes, melyek közül 30 faj Sopron környékén is megtalálható.

Megemlítem az alábbiakat: *Platysoma oblongum* F., *Hister carbonarius* Ill., *Sepulchralis* Er., *quadrinotatus* Schr.

Fam. *Hydrophilidae*. A csibor-félék közül vizeinkben mintegy 120 faj él, melyek közül a Fertő és a Tómalom körül eddig közel 30 fajt gyűjtöttem.

Gyakoriabbak a *Hydrus piceus* L., *Hydrophilus caraboides* L., *Hydrobius fuscipes* L., *Cercyon aquaticus* Lap., *unipunctatus* L., *Sphaeridium bipustulatum* L., *Hydrochus carinatus* Grm., és *angustatus* Grm.

Fam. *Coccinellidae*. A hazai katicabogár-féléink – 70 faj – legnagyobb része – 50 faj – Sopron vidékén is előfordul.

Nem ritkák a következők: *Adalia bipunctata* L., *Coccinella 4-punctata* Pont., *7-punctata* L., *5-punctata* L., *conglobata* L., *14-punctata* L., *Mysia oblongoguttata* L., *Chilocorus renipustulatus* Scriba, *Thea*

22-punctata L., Propylaea 14-punctata L., Exochomus 4-pustulatus L.

Fam. *Elateridae*. Magyarországon a megközelítően 160 fajt számláló pattanóbogarak közül vidékünkön majdnem 70 félért sikerült eddig begyűjtenem.

Közönségesebbek az alábbiak: *Adelocera punctata* Hbst., *Lacon murinus* L., *Elater sanguineus* L. *pomoniae* Steph., *Cardiophorus gramineus* Scop., *Melanotus crassicornis* Er., *Athous longicollis* Ol., *Diacanthus aeneus* L., *latus* F., *Calambus bipustulatus* L., *Agriotes aterrimus* L., *pilosus* Panz., *ustulatus* Schall., *Prosternon holosericeus* Ol.

Fam. *Buprestidae*. A díszbogarak családját hazánkban mintegy 150 faj képviseli. Ezek közül majdnem 100 ezen a környéken is megtalálható. A díszbogarak másodlagosan káros rovarok, vagyis csak valami oknál fogva betegeskedő fákat támadnak meg. Magas faji számukból mindig arra következtethetünk, hogy az erdőben sok a betegeskedő fa. Ha a soproni erdőket végigjárjuk, meggyőződhetünk arról, hogy annak legnagyobb részét meg nem felelő termőhelyre telepített állományok (fenyők) alkotják s az őshonos lombfákat mindaddig sarjakról újították fel. Ezek a körülmények idézték elő az állományok betegeskedését s váltották ki a másodlagosan káros rovarok elszaporodását.

A Buprestidák közül Sopron vidékén gyakoribbak a következők: *Calcophora mariana* Lap., *Dicerca alni* Fisch., *berolinensis* Hbst.; *Buprestis rustica* L., *haemorrhoidalis* Hbst., *9-maculata* L., *8-guttata* L., *Eurythyrea austriaca* L., *Phaenops cyanea* F., *Anthaxia salicis* F., *fulgurans* Schr., *nitidula* L., *quadripunctata* L., *Ptosima 11-maculata* F., *Chrysobothris affinis* F., *Coraebus bifasciatus* Ol., *Agrilus biguttatus* F., *viridis* F., *elongatus* Hbst., *angustulus* Ill., *betuleti* Rtz.

Fam. *Cantharidae*. A puhaszárnnyfedős bogarak 180 hazai faja közül Sopron környékén eddig 40 fajt találtam.

320 Gyakrabban előfordulnak a *Lampyrus noctiluca* L. és *splendidula* L., *Dictyopterus aurora* Hbst., *Cantharis fusca* L., *rustica* Fall., *tristis* F., *obscura* L., *pulicaria* F., *fibulata* Merk., *pellucida* F., *Rhagonycha fulva* Scop., *Malachius bipustulatus* L.

Fam. *Cerambycidae*. A cincér-félék népes családjából körülbelül 250 hazai faj ismeretes. Ezek közül 150 faj a soproni erdőben is honos. A cincérek szintén a másodlagosan káros rovarok közé tartoznak s ez a magyarázata annak, hogy főleg a nem megfelelő termőhelyen álló fenyvesekben és a sarjokról nevelt lombterületekben (Muck, Brennberg, Ágfalva) találhatók.

Gyakoribb fajok a következők: *Spondylis buprestoides* L., *Prionus coriarius* L., *Ergates faber* L., *Rhagium sycophanta* Schrk., *mordax* Deg., *bifasciatum* F., *inquisitor* L., *bicolor* Schrk., *Oxymirus cursor* L., *Stenochorus meridianus* L., *quercus* Goeze., *Acmaeops collaris* L., *Pidonia lurida* F., *Leptura rubra* L., *sanguinolenta* L., *virens* L., *cerambyciformis* Schrk., *maculata* Poda., *melanura* L., *Caenoptera minor* L., *Cerambyx Scopoli* Füssl., *Criocephalus rusticus* L., *polonicus* Motsch., *Asema striatum* L., *Tetropium castaneum* L., *luridum* L., *Phymatodes alni* L., *Pyrrhidium sanguineum* L., *Callidium aeneum* Deg., *violaceum* L., *variable* L., *Hylotrupes bajulus* L., *Aromia moschata* L., *Plagionotus arcuatus* L., *Xylotrechus rusticus* L., *arvicola* Oliv., *Clytus arietis* L., *Clytanthus varius* F., *figuratus* Scop., *Anaglyptus mysticus* L., *hieroglyphicus* Hbst., *Dorcadion aethiops* Scop., *fulvum* Scop., *pedestre* Poda, (a *Dorcadion*-fajok főleg a Bécsi dombok környékén gyűjthetők); *Morimus funereus* Muls., *Lamia textor* L., *Monochamus sartor* F., *Acanthocinus aedilis* L., *Liopus nebulosus* L., *Exocentrus lusitanicus* L., *Pogonocherus fasciculatus* Deg., *Haplocnemia curculionides* L., *nebulosa* F., *Agapanthia violacea* F.,

*Saperda calcharias* L., *populnea* L., *punctata* L., *Stenostola ferrea* Schrk., *Oberea oculata* L.

Fam. *Chrysomelidae*. A levélbogarak közül környékünkön eddig mintegy 200 fajt gyűjtöttem. A hazai fajok száma eléri az 550-at.

Gyakoriabbak a következők: *Donacia aquatica* L., *Plateumaris sericea* L., *Crioceris lilii* Scop., *merdigera* L., *asparagi* L., *Labidostomis humeralis* Schneid., *tridentata* L., *Lachnanea sexpunctata* Scop., *Clytra laeviuscula* Rtz., *Gynandrophthalma flavicollis* Chaops., *affinis* Hellv., *cyanea* F., *Cryptocephalus bipunctatus* L., *sericeus* L., *violaceus* Latr., *crisula* Duft., *Timarcha coriaria* Laich., *Chrysomela goettingensis* L., *sanquinolenta* L., *fastuosa* Scop., *graminis* L., *Chrysochloa cacaliae* ab. *fraudulenta* Ws., *Phytodecta rufipes* Deg., *fornicatus* Brüggm., *Phyllodecta vitellinae* L., *vulgatissima* L., *Plagiodera versicolora* Laich., *Melasoma cuprea* F., *populi* L., *tremulae* F., *aenea* L., *vigintipunctata* Scop., *collaris* L., *Agelastica alni* L., *Galerucella lineola* F., *luteola* Müll., *Galeruca tanacetii* L., *interrupta* Ol., *Chalcoides Plutus* Latr., *Psylloides picina* Marsh., *Haltica pusilla* Dft., *Cassida viridis* L.

Fam. *Curculionidae*. Az ormányosbogár-félék rendkívül 321 gazdag családjából körülbelül 1200 hazai faj ismeretes, melyek közül Sopron környékén eddig mintegy 400 fajt gyűjtöttem.

Ezek közül gyakoribbak a következők: *Rhynchites betulae* L., *germanicus* Hbst., *aequatus* L., *auratus* Scop., *Bachus* L., *Byctiscus betuleti* F., *populi* L., *Attelabus curculionides* L., *Apoderus coryli* L., *Apion radiolus* Marsch., *aeneum* F., *Otiorynchnus irritans* Hbst., *niger* F., *morio* F., *raucus* F., *gemmatus* F., *ligustici* L., *Mylacus seminulus* F., *Phyllobius argentatus* L., *oblongus* L., *urticae* Deg., *calcaratus* F., *Metallites mollis* Goeze., *Polydrosus atomarius* F., *Leucosomus pedestris* Poda., *Coniocleonus glaucus* F., *nebusosus* L., *Bothynoderes punctiventris* Germ., *Cyphocleonus trisulcatus* Hbst. *tigrinus* Panz., *Cleonus piger* Scop., *Lixus vilis* Rossi., *cardui* Oliv., *Minyops carinatus* L. v. *variolosus* F., *Alophus triguttatus* F., *Hyllobius piceus* Deg., *abietis* L., *pinastri* Gyll., *Liparus germanus* L., *Pissodes piccae* Ill., *notatus* F., *Cryptorrhynchus lapathi* L., *Balaninus nucum* L., *glandium* Marsh., *Anthonomus pomorum* L., *Gymnetron tetrum* F., *Cionus tuberculosus* Scop., *Magdalis violacea* L.

Fam. *Ipidae*. A Sopron környékén gyűjtött szúfajok (90) felülműlják a „Magyar Birodalom Állatvilága“ által felsorolt szú-félék számát (75). Sok olyan fajt találtam itt, amely eddig hazánkban ismeretlen volt. A soproni erdőkben a szú-félék elszaporodását főleg a nem megfelelő termőhelyre telepített állományok létesítése – mivel ezek is a másodlagosan káros rovarok közé tartoznak – segítette elő.

Gyakoriságuknál fogva a következő fajok említésre méltók: *Eccoptogaster scolytus* F., *Ratzeburgi* Jans., *pruni* Rtz., *intricatus* Rtz., *mali* Bechst., *rugulosus* Rtz., *multistriatus* Mrsh., *Hylesinus fraxini* Panz., *Myelophilus minor* Htg., *piniperda* L., *Hylurgus ligniperda* F., *Hylastes cunicularius* Erich., *ater* Payk., *Polygraphus polygraphus* L., *Crypturgus pusillus* Gyll., *Pityophthorus micrographus* L., *Taphrorychus bicolor* Hbst., *Pityogenes chalcographus* L., *bidentatus* Hbst., *Ips sexdentatus* Boern., *acuminatus* Gyll., *typographus* L., *cembrae* Heer., *laricis* F., *Dryocoetes autographus* Rtz., *Anisandrus dispar* F., *Xyleborus monographus* F., *dryographus* Rtz., *Xyloterus domesticus* L., *lineatus* Ol.

Fam. *Scarabaeidae*. A lemezescsápúbogár-félék családjából hazánkban körülbelül 250 faj ismeretes.

Sopron és vidékén eddig 120 fajt gyűjtöttem, melyek közül a *Copris lunaris* L., *Gymnopleurus cantharus* Er., *Onthophagus taurus* Schreib., *vacca* L., *fractiocornis* Preys., *ovatus* L., *Aphodius fossor* L., *fimetarius* L., *conspurcatus* L., *Geotrupes stercorarius* Latr., *stercorosus* Scrib., *vernalis* L., *Rhizophagus solstitialis* L., *assimilis* Hbst., *Melolontha hypocaustani* F., *vulgaris* F., *Polyphylla fullo* L., *Anomala Frischii* F., *vitis*

F., aenea Deg., Phyllopertha horticola L., Anisoplia cyathigera Scop., Valgus hemipterus L., Trichius fasciatus L., Osmoderma eremita Scop., Tropinota hirta Poda., Oxythyrea funesta Poda., Cetonia aurata L., Potosia aeruginosa Drury., cuprea F. nevű fajokat említtem meg.

**1940. IV. ÉVFOLYAM 6. SZÁM / Dr. Győrfi János: Sopron és környékének rovarfaunája. / Rend: Hymenoptera (hártýásszárnyúak).**

**322**Rend: Hymenoptera (hártýásszárnyúak).

Ide a közönségesen darazsaknak és méheknek nevezett rovarok tartoznak. Fajokban gazdag rend. Eddig körülbelül 70.000 Hymenoptera-faj ismeretes. Hazánkban élő darazsak számát 6000-re becsülik. Sopron környékén végzett gyűjtésem eredménye 1100 faj, amely közül nagyon sok hazánk faunájára is új. Fontosabb családok és fajok a következők:

Fam. *Pamphiliidae*. A szövődarazsak közül eddig aránylag kevés, alig 20 fajt, találtam vidékünkön.

Megemlítem a *Megalodontes Klugi* Leach, *Cephaleia alpina* Kl., *erythrogastra* Htg., *abietis* L., *arvensis* Panz., *Acantholyda erythrocephala* L., *hieroglyphica* Chr., *pinivora* Ensl nevű fajokat.

Fam. *Tenthredinidae*. A levéldarazsak már jóval magasabb faji számban fordulnak elő Sopron vidékén. Gyűjtésem eddigi eredménye kb. 120 faj.

Gyakoriabbak a következők: *Tenthredo maculata* Geoffr., *livida* L., *Allanthus rossi* Panz., *Perineura rubi* Panz., *Tenthredopsis stigma* F., *Macrophya militaris* Kl., *annulata* Geoffr., *Dolerus oblongus* Cam., *taeniatus* Zadd., *Athalia glabricornis* Thoms., *colibri* Reff., *Eriocampa umbratica* Kl., *Rhadinoceraea reitteri* Knw., *Cladius difformis* R., *Trichiocampus viminalis* Fall., *Pontania puella* Thoms., *Lygaeonematus laricis* Htg., *Pristiphora conjugata* Dahlb., *Lophyrus pini* L., *sertifera* Geoffr., *similis* Htg., *Cimbex femorata* L., *Trichosoma lucorum* L., *Abia nitens* L., *Arge atrata* Först., *pagana* Panz., *melanochroa* Gmel., *rosae* L.

Fam. *Siricidae*. A fadarazsak közül erről a környékről az alábbi fajokat említtem meg:

*Xiphydria longicollis* Geoffr., *Xeris spectrum* L., *Paururus juvenis* L., *noctilio* F., *Sirex gigas* L., *Tremex fuscicornis* F.

Fam. *Ichneumonidae*. Sopron és környékének valódi fürkészdarázs-féléiről a „Folia Entomologica Hungarica“-ban már részletesen beszámoltam. Ebből a népes családból eddig több mint 300 fajt gyűjtöttem a környéken, melyek közül 80 faunánkra is új.

A leggyakrabban előforduló fajok a következők: *Ichneumon castaneus* Wesm., *cerebrosus* Wesm., *disparis* Poda., *fabricator* F., *Amblyteles atratorius* F., *culpatorius* Grv., *quadripunctatorius* Müll., *Trogus lutorius* Grv., *Cryptus eborinus* Rtz., *sponsor* F., *seticornis* Rtz., *Listrognathus cornutus* Tschek., *Hemiteles areator* Rtz., *fulvipes* Grav., *Rhyssa persuasoria* Grv., *Ephialtes manifestator* L., *Perithous divinator* Rossi., *Theronia atalanta* Poda., *Orthopelma luteolator* Grav., *Pimpla brassicae* Poda., *inquisitor* F., *instigator* F., *terebrans* Rtz., *Xylonomus filiformis* Grv., *Xorides nitens* Grv., *Enicospilus merdarius* Grv., *Blaptocampus canaliculatus* Holmgr., *Paniscus testaceus* Grv., *Torocampus eques* Htg.

Fam. *Braconidae*. A gyilkos fürkészdarázs-félék családjából **323a** város területén és annak határában eddig

közel 200 fajt gyűjtöttem. Sok közülük faunánkra is új.

Gyakrabban előforduló gyilkosfűrőkészek a *Coelobracon initiator* Nees., *Neesi* Marsh., *Coeloides abdominalis* Zett., *bostrychorum* Gir., *scolyticida* Wesm., *Bracon picticornis* Wesm., *caudiger* Nees., *dichromus* Wesm., *osculator* Nees, *variator* Nees, *Habrobracon vernalis* Szépl., *Rhophthrocentrus piceus* Marsh., *Spathius curvicaudis* Rtzb., *Doryctes pomarius* Rhd., *leucogaster* Nees, *Rhogas testaceus* Spin., *Apanteles circumscriptus* Nees, *liparidis* Behé., *ordinarium* Rtzb., *ensiformis* Rtzb., *glomeratus* L., *congestus* Nees, *affinis* Nees, *Microplitis pseudomediana* Marsh., *tuberculifera* Wesm., *Meteorus ictericus* Nees, *Eubadizon pallidipes* Nees, *Blacus ruficornis* Nees, *Helcon tardator* Nees, *aequator* Nees, *Zelee testaceator* Nees, *Orthostigma pumila* Nees, *Aphidius rosarum* Nees, *Coelonotus abietis* Marsh.

Fam. *Chalcididae*. A fémfűrőkészdarázs-félék népes családját vidékünkön igen sok faj képviseli. Gyűjtésem eddigi eredménye majdnem 200 faj, igen sok közülük faunánkra új, kettő pedig a tudományra nézve is ismeretlen volt.

Említésre méltók a következők: *Brachymeria intermedia* Nees, *vitripennis* Först., *Callimome abdominale* Boh., *chlorocopes* Boh., *flavipes* Walk., *incertum* Först., *bedeguaris* L., *regius* Nees, *Syntomaspis littoratus* Walk., *Oligosthenus stigma*, *Ormyrus coeruleus* Först., *tubulifera* Fonsc., *Diomorus calcaratus* Nees, *Decatoma signata* Nees, *biguttata* Swed., *Eurytoma eccoptogastris* Rtzb., *gibba* Boh., *ischioxanthus* Rtzb., *rosae* Nees, *appendigaster* Boh., *Chyropachys colon* L., *Systasis encyrtoides* Walk., *Seladerma laetus* Walk., *Encyrtus duplicatus* Nees, *Habrocytus bedeguaris* Thoms., *Stenomalus muscarum* L., *Pteromalus puparum* L., *Coelopisthia cephalotes* Walk., *Cecidostiba leucopesa* Rtzb., *Tetrastichus flavovarius* Nees, *Enteden cyanellus* Thoms., *Pleurotropis cribrifrons* Thoms.

Fam. *Cynipidae*. A gubacsdarazsak is szép számmal fordulnak elő a környéken. Az összegyűjtött fajok száma eléri a 90-et, amelyeknek legnagyobb része (mintegy 70) valódi gubacsképző. Az új n. gubacsbérlők (*Synergus*-fajok) és a parazita *Cynipidák* száma aránylag kevés. A gubacsdarazsak is rejtetten fejlődnek, tehát másodlagosak. Költésre előszeretettel a sarjról nevelt törzseket keresik fel. Sopron tölgyeseinek legnagyobb részét pedig sarjerdőüzemben kezelik, ez adja tehát magyarázatát annak, hogy a városi erdőkben olyan sokféle gubacsdarázs található.

Gyakrabban a következő fajok fordulnak elő: *Biorrhiza pallida* Ol., *Cynips caput medusae* Hrtg., *conglomerata* Gir., *hungarica* Htg., *calicis* Burgs., *Kollari* Htg., *lignicola* Htg., *Hartigi* Koll., *argentea* Htg., *glutinosa* Htg., *Dryophanta scutellaris* Oliv., *quercus-folii* L., *pubescentis* Mayr, *Aphilotrix lucida* Htg., *Andricus testaceus* Htg., *grossulariae* Gir., *Neuroterus lenticularis* Ol., *numismalis* Fourc., *Rhodites rosae* L.

324 Fam. *Formicidae*. A hangya-félék családjából 30 fajt találtam Sopron környékén.

Megemlítem az alábbiakat: *Aphaenogaster subterranea* Latr., *Myrmica rugulosa* Nyl., *rubida* Latr., *Lasius flavus* F., *niger* L., *Formica cinerea* Mayr, *fusca* L., *gagates* Latr., *pratensis* Deg., *rufa* L., *Camponotus herculeanus* L., *ligniperdus* Latr., *lateralis* Ol., *pubescens* F., *Prenolepis nitens* Mayr.

Fam. *Vespididae*. A redősszárnyú darazsak vagy közönségesen a darazsaknak ismert rovarok a környéken aránylag szép számmal fordulnak elő (40 faj).

Gyakoribbak a következők: *Symmorphus crassicornis* Panz., *murarius* L., *bifasciatus* L., *debilitatus* Sam., *Eumenes coarctatus* L., *Hoplomerus laevipes* Lep., *Odynerus callosus* Thoms., *parietum* L., *Polistes*

opinabilis Kohl., dubia Kohl., *Vespa crabro* L., *sylvestris* L., *germanica* L., *vulgaris* L., *media* Deg., *rufa* L., *Pseudovespa austriaca* Panz.

Fam. *Pompilidae*. Az útonállódarazsak közül eddig kb. 30 fajt gyűjtöttem Sopron vidékén. Különösen homokos területeken fordulnak elő.

Közönségesebbek az *Episyron rufipes* L., *Pompilius viaticus* L., *hibridus* Wesm., *cinctellus* Spin., *leucopterus* Dahlb., *sericeus* Lind., *Pseudagenia carbonaria* Scop., *albifrons* Dahlb., *Priocnemis exaltatus* F., *femoralis* Dahlb., *fuscus* F., *vulgaris* Lap., *Deuteragenia hircana* F., *nitida* Hpt., *Homonotus sanguinolentus* F.

Fam. *Sphegidae*. Az ásódarazsak közül, amelyeket hazánkban 300 faj képvisel, Sopron környékén majdnem 100 fajt gyűjtöttem. Főleg a száraz, homokos, meszes területeken élnek (Fertőrákos, Szárhalmi erdő, Bécsidomb, Virágvölgy).

Említésre méltók a *Sceliphron destillatorius* Ill., *Sphex maxillosus* F., *Psammophila hirsuta* Scop., *Ammophila sabulosa* L., *Trypoxylon clavicerum* Lep. et Serv., *figulus* L., *Mimesa Dahlbomi* Wesm., *Pemphredon luctuosus* Shuck., *Cemonus Shuckardi* A. Mor., *Passaloecus gracilis* Curt., *borealis* Dahlb., *Stigmus pendulus* Panz., *Diodontus luperus* Shuck., *Rhopalum Kiesenwetteri* A. Mor., *Thyreopus cribrarius* L., *Crabro quadricinctus* F., *Coelocrabro pubescens* Shuck.

Fam. *Apidae*. A méh-félék gazdag családjából hazánkban kb. 650 faj ismeretes. Gyűjtéseim közben Sopron környékén eddig 120 fajt találtam.

Gyakoriabbak a *Colletes impunctatus* Nyl., *Andrena floricola* Eversm., *Halictus maculatus* Sm., *convexiusculus* Schrk., *4-cinctus* F., *zonulus* Sm., *Specodes monilicornis* Kyrbi., *Anthophora pubescens* F., *aestivalis* Panz., *Eucera tuberculata* F., *Melitta dimidiata* v. *hungarica* Mocs., *Osmia cornuta* Latr., *Trachusa serratulae* Panz., *Megachile genalis* F. Mor., *Xylocopa valga* Gerst., *violacea* F., *Ceratina cyanea* Kyrbi., *Nomada ruficornis* L., *sexfasciata* Panz., *zonata* Panz., *hungarica* D. Fal., *Bombus cognatus* Steph., *Lefebrei* Lep., *lapidarius* L., *terrestris* L., *Coelioxys mandibularis* Nyl.

#### **1940. IV. ÉVFOLYAM 6. SZÁM / Dr. Győrfi János: Sopron és környékének rovarfaunája. / Rend: Neuroptera (recésszárnyúak).**

##### **325 Rend: Neuroptera (recésszárnyúak).**

Fajokban szegény rend (kb. 700 faj!). Hazánkból közel 300 faj ismeretes. Sopron környékén eddig aránylag igen kevés fajt (20) gyűjtöttem.

Gyakoriabbak a következők: *Rhaphidia ophiopsis* L., *flavipes* Schmied., *Myrmeleon tetragrammicus* F., *Ascalaphus longicornis* L., *Chrysopa vulgaris* Schmied., *perla* L., *Osmylus maculatus* F., *Hemerobius humili* L., *micans* Ol., *Panorpa alpina* Ramb., *communis* L., *Phryganea grandis* L., *varia* F., *Limnophilus griseus* L.

#### **1940. IV. ÉVFOLYAM 6. SZÁM / Dr. Győrfi János: Sopron és környékének rovarfaunája. / Rend: Diptera (kétszárnyúak).**

## Rend: **Diptera (kétszárnyúak).**

A közismerten legyeknek nevezett rovarrend körülbelül 48.000 fajt foglal magában. Hazánk Diptera-fajainak a száma majdnem eléri a 4000-et. Sorpon vidékén is nagyon sok légyféle él. Fontosabb családok és fajok a következők:

Fam. *Bibionidae*. A bársonylegyek közül

a *Bibio hortulanus* L.-t és *marti* L.-t említtem meg.

Fam, *Tipulidae*. A tipolyok vagy lószunyogok közül gyakoriabbak

a *Pachyrhina crocata* L., *Tipula oleracea* L., *Ctenophora atrata* L. és a *flaveolata* F.

Fam. *Cecidomyiidae*. A gubacslegyek közül említésre méltók a lombosarjakon károsító

*Rhabdophaga salicina* Meig., *saliciperda* Duft. (fűzön), *Mikiola fagi* Htg., *annulipes* Htg. (bükkön), *Arnoldia cerris* Koll., *Cecidomyia circinans* Gir. (tölgy, cser), és a fenyőkön élő *Dasyneura abietiperda* Hensch., *laricis* Löw.

Fam. *Stratiomyidae*. A katonalegyek közül közismertebbek

a *Stratiomys eques* Meig., *chameleon* L., *Neuraphanisis tigrina* L., *Geosargus cuprarius* L.

Fam. *Bombyliidae*. A pörszörlegyek gyakrabban előforduló alakjai:

*Bombylius discolor* Meig., *minor* L., *Anthrax morio* L. és *semiatra* Meig.

Fam. *Asilidae*. A rablólegyek közül Sopron környékén közönségesebbek

az *Asilus germanicus* L., *crabroniformis* L., *Laphria flava* L., *Epholciolaphria fulva* Meig., *Dioctria oelandica* L., *Saropogon luctuosus* Wol., *Dasyopogon teutonius* L.

Fam. *Syrphidae*. A lebegőlegyek vidékünkön igen nagy számban gyűjthetők. Különösen a gyümölcsösök közelében és az erdőszéleken találhatók.

Megemlítem a *Melangyra quadrimaculatus* Verr., *Lasiopticus pyrastris* L., *seleniticus* Meig., *Syrphus ribesii* L., *Chrysotoxum arcuatum* Meig., *Volucella pellucens* L., *Helophilus pendulus* L., *Styloceria conopoides* L. nevű fajokat.

326 Fam. *Anthomyiidae*. A viráglegyek közül megemlítendőek

a *Polietes larderia* F., *Hylemyia praepotens* Wied., *Anthonomyia pluvialis* L., *pratricula* Panz., *Lispa tentaculata* Deg.

Fam. *Muscidae*. A valódilégy-félék fajokban gazdag családjából a környéken gyakrabban

a *Muscina stabulans* Fall., *Morellia spinimana* Meig., *Dasyphora pratorum* Meig., *Musca domestica* L., *corvina* F., *tempestiva* Meig. fordulnak elő.



Fam. *Calliphoridae*. A dongólégy-félék közül

a *Calliphora vomitoria* L., *erythrocephala* Meig., *Lucilia caesar* L., *ruficeps* Meig., *cornicina* Fall., *Pollenia rudis* F., *Nitellia atramentaria* L. nevű fajok az ismertebbek.

Fam. *Sarcophagidae*. A húslegyek Sopron környékén elterjedtebb fajait az alábbiakban közlöm:

*Morinia nana* Meig., *Helicobosca muscaria* Meig., *Sarcophaga carnaria* L., *Discachaeta nigra* R. D., *Protodexia consanguinea* Rond., *Metopia leucocephala* Rossi., *Heteropterina multipunctata* Rond.

Fam. *Tachinidae*. A hernyólegyek családjából Sopron és vidékéről sok faj ismeretes.

Fontosabbak a *Compsilura concinnata* Meig., *Diplostichus janithrix* Htg., *Carcelia cheloniae* Rond., *Exorista lota* Meig., *Zenilia fauna* Rond., *Lydella ambulans* Rond., *Echinomyia fera* L., *Sturmia gilva* Htg., *scutellata* R. D., *Tachina larvarum* L., *rustica* Meig., *vidua* Meis., és a *Masicera silvatica* Fall.

Fam. *Dexiidae*. A fürkészlegyek közül pedig

a *Macquartia grisea* Fall., *Leskia aurata* Fall., *Zeuxia cinerea* Meig., *Phyllomyia volvulus* F., *Myocera ferina* Fall., és *carinifrons* nevű fajokat említtem meg.

#### **1940. IV. ÉVFOLYAM 6. SZÁM / Dr. Győrfi János: Sopron és környékének rovarfaunája. / Rend: Lepidoptera (lepkék.)**

##### **Rend: Lepidoptera (lepkék.)**

A lepkék rendje fajokban szintén rendkívül gazdag. A leírt fajok száma eléri a 100.000-t. Magyarország lepkefajainak számát cca 4000-re becsülik. Sopron környéke lepkefajainak száma, dr. *Graeser Frigyes* főorvos adatai alapján, eléri az 1200 fajt. Megemlítenő családok, illetve fajok a következők:

Fam. *Tineidae*. A valódi moly-félék közül fontosabbak

a *Blabophanes monachella* Hb., *Tinea graminella* Z., *corticella* Curt., *misella* Z., *pelionella* L.

Fam. *Hyponomeutidae*. A pókhálós molylepke-félék gyakrabban előforduló alakjai

a *Hyponomeuta malinellus* Z., *padellus* Z., *plumbellus* Schiff., *evonymellus* L. (néha igen nagy tömegben, különösen a Szárhalmi és Fertőrákosi erdőkben), *cognatellus* Hb., *Plutella maculipennis* Curt.

Fam. *Gracilariidae*. Levélaknázó molylepke-félék közül Sopron környékén sok faj található, amelyek közül gyakoriságuknál fogva fontosabbak

327a *Gracilaria alchimiella* Sc., *stigmatella* F., *syringella* F., *Ornix anglicella* Stt., *Lithocolletis sylvella* Hw., *cerasicolella* H. S., *populifoliella* Hw., *tremulae* Z., *Buculatrix ulmella* Z.

Fam. *Coleophoridae*. A zsákhordó molylepke-félék családjából megemlítem

a *Coleophora vibicella* Hb., *tipenella* Hb., *anatipennella* Z., *ornatipennella* Hb., *laricella* Hb., *lixella* Z., *astragalella* Z., *asteris* Mühlig. *Otitae* Z., *solitariella* Z., *Goniodoma auroguttella* F. R.

Fam. *Tortricidae*. A sodrómolylepke-félék számos faja közül az alábbiak gyakoriak Sopron vidékén:

Evetria buoliana Schiff., duplana Hb., resinella L., Argyroploce hercyniana Tr., variegana Hb., umbrosana Tr., oblongana Hw., rivulana Sc., Polychrosis artemisiana Z., Semasia hypericana Hb., incana Z., aspidiscana Z., Epinotia rufimitrana H. S., diniana Gn., profundana F., Epiblema tripunctana F., expallidana Hw., hepaticana Tr., foenella L., Laspeyresia corollana Hb., strobilella L., zebeana Etzb., duplicana Z., Pactolana Z., Carpopapsa pomonella Z., grossana Hw., splendana Hb., Lozopera francillana F., Phalonia hartmanniana Cl., posterana Z., Euxanthis hamana L., Carposina berbediella H. S., Acala ferrugana Tr., Cacoecia podana Scop., piceana L., costana F., xylostean L. Tortrix viridana L., lundana F., wahlbomiana L.

Fam. *Pyrilidae*. A fényilonca-félék közül eddig a soproni erdőkben

a Hamoeosoma sinuellum F., Ephestia Kühniella Z., Pampelia semirubella Sc., faecella Z., Etiella zinkenella Tr., Nephopteryx spissicella F., Dioryctria abietella Schiff., Acrobasis Zelleri Rag., tumidella Zk., Cataclysta lemnata L. nevű fajokat gyűjtöttem.

Fam. *Aegeridae*. Az üvegszárnyúlepkék családjából környékünkről

az Aegeria apiformis Cl., Sciapteron tabaniforme Rott., Trochilium cepiforme O., tipuliforme Cl., vespiforme L., myopiforme Bkh., stomoxyforme Hb., Dioschecia ichneumoniformis F., a közönségesebbek.

Fam. *Cossidae*. A farontólepkék fajokban szegény családját Sopron vidékén az alábbiak képviselik:

Cossus cossus L., Hypopta caestrum Hb., Phragmatoecia castaneae Hb., Zeuzera pyrina L.

Fam. *Anthroceridae*. Nyáron át igen közönséges lepkék, környékünkről nagyon sok faj ismeretes.

Közönségesebbek az Anthrocera pilosellae Esp., brizae Esp., scabiosae Scher., angelicae O., carniolica Sc., trifolii Esp., filipendulae L., ephialtes L., Procris statices L., subsolana Stgr., chloros Hb.

Fam. *Arctiidae*. A medvelepkék közül Sopron vidékén közönségesebbek

a Nola togularis Hb., Nudaria murina Hb., Endrosa irrorella Cl., mesomella L., Spilosoma fuliginosa L., menthastris Esp., mendica Cl., lubricipeda Esp., Phragmatobia fuliginosa L., Parasemia plantaginis L., Arctia [328](#)caja L., villica L., aulica L., Hebe L., maculosa Germ., Pleretes matronula L., Callimorpha dominula L., quadripunctaria Poda.

Fam. *Geometridae*. Az araszólepkék családját hazánkban cca 500 faj képviseli, amelyek közül mintegy 120 fajt gyűjtöttem eddig Sopron környékén.

Ezek közül gyakoriabbak az Acidalia aversata L., trilineata Sc., moniliata F., muricata Hfn., herberiata F., Ortholitha bipunctaria Schiff., moeniata Sc., Anaitis plagiata L., Operophtera brumata L., Lygris prunata L., Larentia fluctuata L., ocellata L., fulvata Forst., Tephroclystia innotata Hfn., Abraxas grossulariata L., sylvata Sc., adustata Schiff., Ellopija prosapiaria L., Selenia tetraluna Hfn., lunaria Schiff., Angerona prunaria L., Urapteryx sambucaria L., Boarmia crepuscularia Schiff., selenaria Schiff., Venilio macularia L., Hibernia marginaria Bkh., Amphidasis betulaira L., Gnophos sordaria Thumbg., myrtillata Thumbg., Hematurga atomaria L.

Fam. *Noctuidae*. A bagolylepkéknek hazánkban előforduló 650 faja közül kb. eddig 200 faj ismeretes Sopron környékéről.

Megemlítem az alábbiakat: *Colocasia coryli* L., *Acronycta aceris* L., *megacephala* F., *rumicis* L., *leporina* L., *tridens* Schiff, *Agrotis vestigialis* Rott., *segetum* Schiff., *janthina* Esp., *tritici* L., *triangulum* Hfn., *fibrina* L., *pronuba* L., *exclamationis* L., *Mamestra tinctoria* Brahm., *oleracea* L., *splendens* Hb., *genistae* Bkh., *psi* L., *Dianthoecia compta* F., *Diloba caeruleocephala* L., *Hadena prophyrea* Esp., *basilinea* F., *Brotolomia meticulosa* L., *Mania maura* L., *Taeniocampa pulverulenta* Esp., *gothica* L., *Panolis falmmea* Schiff., *Calocampa vetusta* Hb., *Xylomyges conspicillaris* L., *Plusia chrysitis* L., *festucae* L., *gamma* L., *jota* L., *Euclidia mi* Cl., *triquetra* F., *glyphica* L., *Pseudophia lunaris* Schiff., *Aedia funesta* Esp., *Catocala fraxini* L., *sponsa* L., *nupta* L., *elocata* Esp.

Fam. *Lymantriidae*. A gyapjaspille-félék családja fajokban szegény ugyan, de idetartoznak a legveszélyesebb erdészeti károsítók, amelyek kedvező körülmények között óriási mértékben szaporodhatnak el s tömeges fellépésük esetén egész erdőket kopaszthatnak le, illetve pusztíthatnak el. Sopron környékén 1929–1933-ban volt ilyen nagy rovarkárosítás, amikor a gyapjaspille (*Lymantria dispar* L.) hernyója a Szárhalmi erdőben elszaporodott s azt teljesen lerágta. Károsításuknak itt is, mint a legtöbb esetben, a túlszaporodás miatt bekövetkezett éhség vetett véget.

Sopron vidékéről megemlítem a következő gyapjaspille-féléket: *Orgyia gonostigma* F., *antiqua* L., *Dasychira selenitica* Esp., *fascelina* L., *Arctornis L-nigrum* Müll., *Euproctis chrysoorrhoea* L., *Stilpnotia salicis* L., *Porthesia similis* Fssl., *Ocneria detrita* Esp., *Lymantria monacha* L., *dispar* L.

Fam. *Lasiocampidae*. A szövőlepkék-félék közül Sopron vidékéről

a *Trichiura crataegi* L., *Poecilocampa populi* L., *Malacasoma neustria* L., *castrensis* L., *Eriogaster catax* L., *lanestris* L., *Lasiocampa quercus* L., [329](#)*triphollii* Esp., *Macrothylacia rubi* L., *Cosmotriche potatoria* L., *Gastropacha populifolia* Esp., *quercifolia* L., *Odonestis pruni* L. és a *Dendrolimus pini* L. nevű fajokról emlékezem meg.

Fam. *Saturnidae*. A pávaszemepillék családja is nagyon szegény fajokban.

De mivel feltűnő és elég gyakori lepkék, megemlítem az alábbiakat: *Saturnia pavonia* L., *pyri* Schiff., *spini* Schiff., *Aglia tau* L.

Fam. *Notodontidae*. A fogashátúlepkék közül gyakoriságuk miatt megemlítésre számíthatnak

a *Pheosia tremulae* Cl., *Notodonta ziczak* L., *Cerura bifida* L., *erminea* Esp., *furcula* L., *Dicranura vinula* L., *Leucodonta bicoloria* Schiff., *Odontostia carmelita* Esp., *Lophopteryx cuculla* Esp., *Pygaera anastomisis* L., *curtula* L., *Phalera bucephala* L.

Fam. *Sphingidae*. A zúgólepkék-félék családjából Sopron környékén közönségesebbek

a *Macroglossa fuciformis* L., *bombylifformis* Schiff., *stellatarum* L., *Pterogon proserpina* Pall., *Choerocampa elpenor* L., *porcellus* L., *Deilephila euphorbiae* L., *galii* Rott., *Sphinx pinastri* L., *convolvuli* L., *Acherontia atropos* L., *Smerinthus populi* L., *ocellata* L., *tiliae* L., *quercus* Schiff.

Fam. *Lycaenidae*. A boglárlepkék-félék közül

a *Thecla pruni* L., *Callophrys rubi* L., *Zephyrus betulae* L., *quercus* L., *Chrysophanus dorilis* Hfn., *phlaeas*

L., *Lycaena Arion* L., *meleager* Esp., *corydon* Poda., *hylas* Esp., *bellargus* Rott., *icarus* Rott., *argus* L. nevű fajok a gyakoribbak.

Fam. *Satyridae*. A szemeslepkék közül Sopron környékén ismertebbek

a *Melanagaria galatea* L., *Maniola aethiops* Esp., *Satyrus arethusa* Esp., *dryas* Sc., *circe* F., *briseis* L., *semele* L., *Aphantopus hyperanthus* L., *Epinephele jurtina* L., *lycaon* Rott., *Coenonympha pamphilus* L., *iphis* Schiff., *Pararge maera* L., *megaera* L.

Fam. *Nymphalidae*. A tarkapille-félék családjából vidékünkéről a következő fajokat említtem meg:

*Apatura ilia* Schiff., *iris* L., *Limenitis populi* L., *camilla* Schiff., *Sybilla* L., *Neptis lucilla* F., *aceris* Lepesch., *Vanessa io* L. *xanthomelas* Esp., *polychloros* L., *urticae* L., *antiopa* L., *Polygonia c-album* L., *Pyrameis atalanta* L., *cardui* L., *Arachnia levana* L., *Melitaea trivia* Schiff., *cinxia* L., *matura* L., *athalia* Rott., *didyma* O., *parthenie* Bkh., *Brenthis dia* L., *Argynnis dephne* Schiff., *latonia* L., *noibe* L., *adippe* L., *aglana* L., *paphia* L., *pandora* Schiff.

Fam. *Pieridae*. A fehérlepkék közül gyakrabban előfordulnak vidékünkön a következő fajok:

*Aporia crataegi* L., *Pieris brassicae* L., amely 1934-ben nem csak itt, hanem országsszerte elszaporodott és a káposztát elpusztítva, sok kárt okozott, *Pieris napi* L., *rapae* L., *daplidice* L., *Euchloe cardamines* L., *Colias* [330](#) *palaeno* L., *chrysotheme* Esp., *edusa* F., *myrmidona* Esp., *Gonopteryx rhamni* L., *Leptidia sinapsis* L.

Fam. *Papilionidae*. A lovagpillék családjából az alábbi fajokat gyűjtöttem eddig Sopron környékén:

*Papilio podalirius* L., *Machaon* L., *Thais polyxena* Schiff., *Parnassius mnemosinae* L.

#### **1940. IV. ÉVFOLYAM 6. SZÁM / Dr. Györfi János: Sopron és környékének rovarfaunája. / Rend: Rhynchota (szipókás rovarok).**

##### **Rend: Rhynchota (szipókás rovarok).**

A szipókás rovarok rendjéből eddig megközelítőleg 38.000 faj ismeretes, amelyek közül mintegy 2000 fajt hazánkban is megtaláltak.

Fam. *Reduviidae*. A rablópoloska-félék közül

a *Reduvius personatus* L., *Pirates lubricus* Scop., *Rhinocoris annulatus* L., *iracundus* L., *Nabis limbatus* Dahlb. és *ferus* L. a gyakoribb fajok.

Fam. *Aradidae*. A kéregpoloskák családjából

az *Aradus versicolor* H. S., *depressus* F., *dilatatus* Duft., *corticalis* L. nevű fajokat említtem meg.

Fam. *Lygaeidae*. A bodobácsok népes családjából közismertebbek

a *Spilostethus sexatilis* Scop., *equestris* L., *Melanocoryphus albomaculatus* Goeze, *Nysius thimi* Wlff., *senecionis* Schill, *helveticus* H. S., *Cymus claviculus* Fall., *Geocoris grylloides* L., *dispar* Waga.,

Heterogaster urticae F., Macroplax preysleri Fieb., Rhyarochromus antennatus Schill., Raglius lynceus F., quadratus F., Scolopostethus pictus Schill., affinis Schill., Gastrodus abietis L. ferrugineus L., Pyrrhocoris apterus L., marginatus Kol.

Fam. *Coreidae*. A karimás poloskák közül megemlítendő

a Syromastes marginatus L., quadratus L., Stenocephalus neglectus H. S., nugax F., Brachycarenum tigrinus Schill., Rhopalus subrufus Gmel., conspersus Fieb., Stictopleurus abutilon Rossi. nevű fajok.

Fam. *Pentatomidae*. A címerespoloskák gyakoribb alakjai a következők:

Eurygaster maura L., hottentottus F., austriaca L., Graphosoma lineata L., nigrolineata L., Aelia acuminata L., Eusarcoris venustissimus Schrk., Carpocoris nigricornis F., Eurydema oleraceum L., ornatum L., Dolycoris baccarum L., Pentatoma dissimile F., Acanthosoma haemorrhoidale L., Zircona coerulea L.

Had: *Cicada*. A kabócák közül az alábbi fajokat említem meg:

Dicraneura mollicula Boh., Zyginidia parvula Boh., Baldutha punctata Thumb., Cicadula sexnotata Fall., Graphocraerus ventralis Fall., Thamnottetix fenestratus H. S., Allygus atomarius F., Platymetopius undatus Deg., Deltocephalus striatus L., abdominalis F., Paramesus nervosus Fall., Penthimia nigra Goeze., Cicadella viridis L., Oncopsis lanio L., Macropsis virescens F., Ulopa reticulata F., Centrotus cornutus L., Triecphora sanguinolenta L., 331 Lepyrionia coleoprata L., Tibicen haematodes Scop., Cicada orni L., Cicadetta montana Scop., tibialis L., Tettigometra fusca Fieb., impressopunctata Duf., Cixius cunicularis L.

Fam. *Aphididae*. A levéltetű-félék családjából meg kell említeni

a Cinara laricis Walk., pini L., piceae Panz., Eulachnus agilis Kalt., Schizolachnus tomentosus Deg., Lachnus roboris L., Phyllaphis fagi L., Tranaphis vitellinae Schrk., Chaetophorus leucomelas Koch., Periphyllus aceris L., Brachycaudus helichrysi Kalt., persicae-niger Smith., Aphis sambuci L., Doralis fabae Scop., Brachycolus brassicae L., Cryptomyzus ribis L., Myzus cerasi F., Macrosiphon rosae L.

Fam. *Eriosomatidae*. A gubacstetvek közül

a Pachypappa vesicalis Koch., Pemphigus bursarius L., protospirae Licht., spirothecae Pass., filaginis Boyer., Prociphilus bumeliae Schrk., poschingeri Holzm., Thecabius affinis Kalt., Schizoneura ulmi L., Eriosoma lanigerum Hausm., lanuginosum Htg., Byrsocrypta gallarum Gmel., caerulescens Pers. nevű fajok a gyakoribbak.

Fam. *Adelgidae*. A toboztetvek családjából Sopron környékén az alábbi fajok fordulnak elő:

Pineus pini Marcqu., strobi Rtz., Dreyfusia nordmanniana Eckstein, Adelges laricis Vallot., Sacchiphantes viridis Rtz., abietis L., Dactylosphaera vitifoliae Shim., Phylloxera coccinea Heyd.

Fam. *Coccidae*. A pajzstetvek közül említésre tarthatnak számot

az Eriococcus spurius Mod., Aspidiotus perniciosus Comst., Aulacaspis rosae Ckll., Chionaspis salicis Sign., Lepidosaphes ulmi Fern., Lecanium corni Bché., Physokermes coryli L. és piceae Fern.

Ezzel a környékünkön gyakrabban előforduló rovarfajok rendszertani ismertetését befejeztem. Amint a felsorolásból kiviláglik, Sopron és vidékén élő rovarok legnagyobb részét a messze elterjedt, ubiquista-fajok alkotják (legalább a gyakrabban előforduló alakoknál). Ezeken kívül az észak- és közép-európai fajok is szép számmal találhatók, továbbá a nyugat- és déleurópai, végül a mediterrán régió elemei is képviselve vannak.

Ezek a faunaelemek teszik Sopron környéke rovarvilágát olyan változatossá, hogy joggal tarthat számot minden gyűjtő érdeklődésére, gazdagsága pedig biztosíték arra, hogy a kutatók még sok érdekes és értékes fajra bukkanhatnak.

**1940. IV. ÉVFOLYAM 6. SZÁM / Dr. Győrfi János: Sopron és környékének rovarfaunája. / Dr. Győrfi, János: Zur Kenntnis der Insektenfauna von Sopron und Umgebung.**

**Dr. Győrfi, János: Zur Kenntnis der Insektenfauna von Sopron und Umgebung.**

Die Insektenfauna von Sopron und Umgebung ist sehr reich und mannigfaltig. Viele Insektenarten kommen hier vor, die ihre *westlichste* Verbreitung [332](#) hier besitzen, und man findet hier auch solche, die von den Alpengebieten kommend hier ihre *östlichste* Verbreitungsgrenze erreichen. Hier treffen sich die zwei pflanzen- und tiergeographischen Provinzen: das *Noricum* und *Pannonicum*. Die Mannigfaltigkeit tritt auch in den geologischen und pflanzlichen Verhältnissen hervor, die alle dazu beitragen, daß die Insekten der untersuchten Umgebung von Sopron so reich ist.

Nach kurzer Beschreibung der geologischen und floristischen Verhältnisse der Umgebung von Sopron, zählt Verfasser die wichtigsten Vertreter der durch viele Jahre von ihm gesammelten Insektenarten der wichtigsten Ordnungen und Familien auf. Die *Protura* und *Apterygogenea* wurden nicht berücksichtigt.

Die aufgezählten Insektenarten siehe im ungarischen Text.

**1940. IV. ÉVFOLYAM 6. SZÁM / Udvardi Lakos János: Adatok a soproni Kereskedelmi Testület multjához.**

**Udvardi Lakos János: Adatok a soproni Kereskedelmi Testület multjához.**

Sopron a 17. században igen fontos helyet foglalt el Magyarország kereskedelmében. Több fontos útvonal vezetett a városon keresztül. Ezek az akkori viszonyokhoz képest meglehetősen élénk forgalmat bonyolítottak le. Sopronon keresztül vezetett a kőszeg–bécsi, szombathely–bécsi útvonal. De igen fontos volt a városnak Győrrel való összeköttetése is. III. Ferdinánd 1649 február 12-én kihirdette a tömérdék visszaélés megszüntetése céljából II. Ferdinándnak 1630-ban kiadott rendeletét (General Mandat), amely Magyarország és Ausztria között használandó kereskedelmi utakat és átkelőket kötelezően előírta és meghatározta.<sup>1(14)</sup> Ez a rendelet megállapítja, hogy az eddig kiadott pátenseket a kereskedők semmibe sem vették és ezért volt szükség az útvonalak kijelölésére. A rendek viszont az 1635.-i soproni országgyűlésen<sup>2(15)</sup> panaszkodtak és feliratot intéztek ebben a tárgyban a királyhoz a miatt, mert a vám és harmincadhivatalok többször megveszik rajtuk a vámot és a harmincadot. Panaszuk szerint nagyon terhes

az országra nézve az is, hogy a bécsi Landgraf a kereskedőket, akik Sziléziába, Cseh- és Horvátországba áruk vétele végett utaznak, nem engedi árukkal megrakottan egyenes úton visszatérni, hanem a vám miatt 333több mértföldnyi kerüléssel a Bécsbe menésre kényszeríti. Ez a körülmény volt az oka annak, hogy a forgalom nem a Sopron részére kijelölt útvonalon (Sopron–Vulkapordány–Száravám–Szarvkő–Vimpác–Bécs) bonyolódhatott le, hanem a kereskedők a Lajta-hegységen, az erdei utakon osontak át s így a harmincadok és a vámhivatalok elkerülésével a kincstárnak tömérdek kárt okoztak.

Sopron kereskedelmi összeköttetéseket a 17. században a királyi és hódoltsági területeken kívül Ausztriával, Németországgal, Csehországgal, Sziléziával tartott fenn. Bár Magyarország és Ausztria a szomszédos városoknak gyakran adnak kölcsönösen kedvezményeket és kiváltságokat, a soproni kereskedőknek Bécsújhely féltékenykedése és a bécsi kereskedők kiváltságai miatt igen sokat kellett szenvedniük. Magyarország kivitelének főtárgyai a marha, bor, gabona, nyersbőr, juh, vad, hal, méz és viasz voltak. Az egykorú feljegyzések szerint a hódoltság előtt Ausztriát, Csehországot és Németországot a Rajnáig csaknem kizáróan hazánk látta el vágómarháival. A török hazánknak azt a részét foglalta el, ahol a marhatenyésztés a legvirágzóbb volt. Ennek következménye a marhakereskedelem erős visszaesése lett, és ez Sopronnak – különösen a németországi kereskedők által látogatott – vásáraitra igen súlyos csapást mért. A forgalom visszaesését természetesen a soproni kereskedelem minden vonatkozásban erősen megsínylette. Ehhez járult még az a körülmény, hogy az osztrák kereskedők minden eszközzel igyekeztek az erős versenyt jelentő soproni bor kivitelét is megakadályozni. Sopron kereskedelme szempontjából a bor viszont igen jelentős volt, mivel a soproni bor piaca Szilézia, Cseh- és Lengyelország volt, ahonnan a kivitt bor ellenében posztót, vászonárut és különféle vasárut hoztak be. Pozsony pedig a soproni bornak a Dunán való átszállítását minden lehető eszközzel megakadályozta és így igyekezett az erős versenytől megszabadulni.

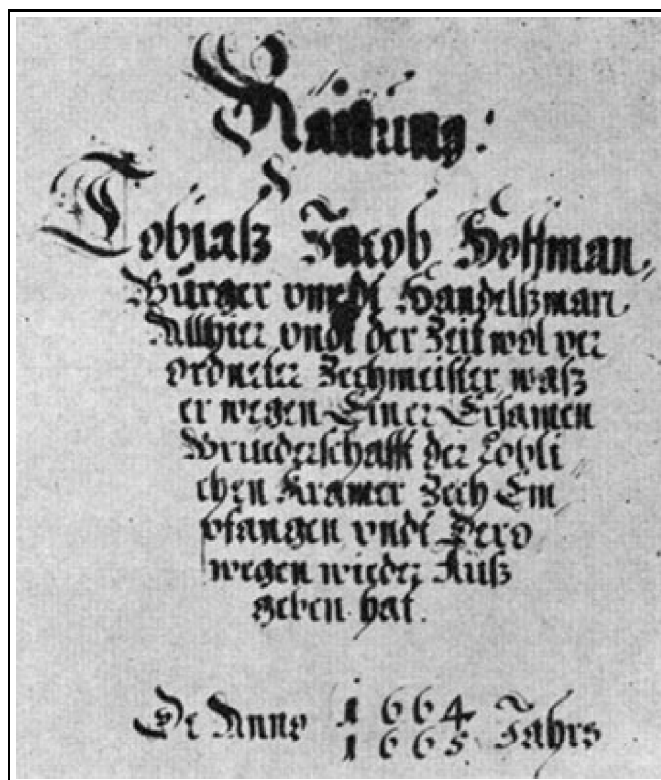

1. kép. Az 1664/65. évi céhmesteri elszámolás címlapja.  
(Eredetije a Testület irattárában.)

A magyar kereskedelem tevékenységét a külföldi kereskedők féltékenykedésén kívül a rengeteg adó és vám is erősen gátolta. <sup>334</sup>Különösen a tartományi adót tartották nagyon súlyosnak. (Landständische Aufschlagen.) A harmincéves háború befejezése után a bor erősen megdrágult Tirolban.<sup>3(16)</sup> A bécsi kereskedők ezt is a maguk részére igyekeztek kihasználni. 1650-ben a császár harmincadmentességre jogosító útleveleket adott a bécsi kereskedőknek. Ez a soproni kereskedők szempontjából a verseny teljes egyenlőtlenségét jelentette és tevékenységüket lehetetlenné tette. Így azután Sopron kereskedelme nagy távolságokra nem terjedhetett ki és kénytelen volt megelégedni azoknak a külföldi kereskedőknek kiszolgálásával, akik Sopronba jöttek. Ez természetesen igen nagy jövedelemkiesést jelentett kereskedőink számára, mivel a közvetítő tevékenység hasznát idegen kereskedők élvezték. A kalmárcéh elszámolásaiban igen gyakran találunk utalásokat arra vonatkozóan, hogy a céh borait a Sopronba ellátogató sziléziaiaknak adták el. Az 1664/65.-i céhmesteri számadás szerint az 1665. évi terméskből 19 akót 199 fl. 30 sol.-ért, az 1668/9.-i elszámolás szerint az 1668. évi 39 akó borterméskből 29 akót 339 fl. 6 sol. 22 és 1/2 denárért adott el a céhmester a vászonnal Sopronban kereskedő sziléziai kereskedőknek. A sziléziai kereskedők szekereiken vászonneműt hoztak és az ezek eladásából befolyt összegért bort vásároltak Sopronban. 1668-ban<sup>4(17)</sup> I. Lipót király megerősítette Sopronnak a bor kivitelére vonatkozó régi kiváltságait. E szerint soproni polgárok, de még soproni kereskedők is szabadon, azaz felmentve a harmincad és vám lefizetése alól, szállíthatták a városi címerrel hitelesített hordókban a soproni bort Ausztriába és a Dunántúlra.

A soproni kereskedők jogait sok, elég széleskörű és nehezen megszerzett szabadalom biztosította. I. Lipót ügybuzgalma Acsády<sup>5(18)</sup> szerint „csupán arra terjedt ki, hogy aláírja az ügyiratokat, hogy mi van bennük, minő szellemű az elintézés, azzal nem törődött“. Intézkedéseit azonban az alárendelt hatóságok nem



hajtották végre.

A folytonosan súlyosabbá váló gazdasági viszonyok között a kereskedők mindent elkövettek, hogy korábban biztosított szabadságjogaikat a jövő számára átmentsék. A városok önkormányzati jogai azonban mindig több és több sérelmet szenvedtek. A törvény és jog uralma sokszor a legaprólékosabb dolgokban is megszűnt. Bécsben még az ország területi épségével sem sokat törődtek és egyebek között némely harmincadhivatalt Ausztriába, így a peccenyédit Német-Újhelybe, a büdöskútít és újfalvit Ebenfurtba tették át.

335 Ilyen viszonyok között a soproni kereskedők a kereskedelmi képesítés szigorításával akarták a kereskedői pálya színvonalának emelését elérni és arra törekedtek, hogy a leromlott gazdasági viszonyok következtében a kereskedői pályára minél kevesebben léphessenek.



2. kép. Az 1650. január 17-én kiadott városi statutum címlapja. (Eredetije a Városi Múzeumban.)

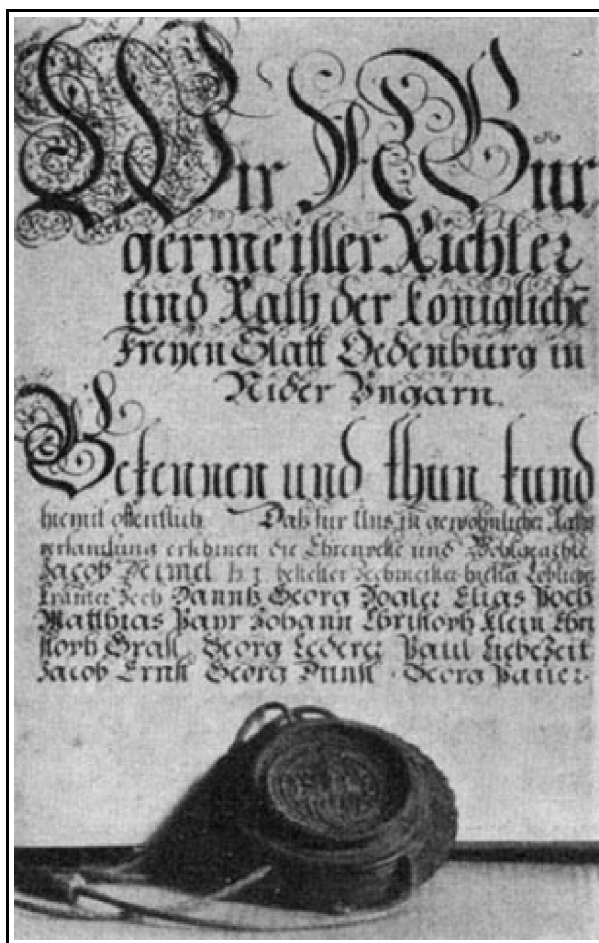

3. kép. A soproni városi tanács által 1690. október 11-én kiadott és 1690. november 29-én királyi megerősítést nyert szabadalomlevél első lapja.  
(Eredetije a Városi Múzeumban.)

A várostól kérelmezett új szabadalomlevelet a városi tanács 1669 január 22-én adta ki.<sup>6(19)</sup> Ez a szabadalomlevél az 1478-ban elnyert és 1650-ben megújított statutumot a kereskedői képesítést megszigorító intézkedésekkel egészíti ki. Legfontosabb újítása a tanoncok tanidejének részletesebb és szigorúbb <sup>336</sup>szabályozása. A tanidőt a korábban is megállapított, de úgylátszik sokszor be nem tartott 6 évben állapítja meg. A felszabadítást ünnepélyesebbé és a céhtagok által ellenőrizhetőbbé teszi azáltal, hogy elrendeli a felszabadításnak a céhmester, két tanuja, a tanonc két kezese jelenlétében való elvégzését. A felszabadult inas, ha gazdájának úgy tetszik, 30 arany évi bér mellett köteles legalább még egy évig mint segéd főnökénél továbbszolgálni. Az inas és segédvekről tanlevelet (Kundschaft-Brief) adnak ki. Ha valakit – rendeli el a statutum – gazdája rossz magaviselete és engedetlensége miatt az inasév letelte előtt elbocsát, annak más városban kell kitanulnia a kereskedést. Az elbocsátott tanonc gazdájától bizonylatot kap. Ha valamelyik tanonc gazdája meghal, úgy annak özvegyénél, vagy más kereskedőnél folytathatja inaséveit; ugyanúgy történik, ha a kereskedés megszűnnék. A céhtagok pontos névsorát tartalmazó meghívókönyvből azt látjuk, hogy az elhalt kereskedők özvegyei továbbfolytatták a kereskedést és az özvegyeket a meghívókönyvben külön sorolták fel. Az 1669.-i statutum megállapítja, hogy csak az lehet céhtag, aki legalább 3 éven át segéd is volt, viszont akár helybeli, akár vidéki kéri felvételét a céhbe,

igazolnia kell inas- és segédeit. Idegen, aki máshol tanulta a kereskedést, a felvételért 30 aranyat fizet; ennek fele a várost, másik fele pedig a céhládát illeti. Helybeli kereskedő fia – jóllehet a kereskedést máshol tanulta – ezt a 30 aranyat nem fizeti, csak az 1650-ben megállapított rendes díjat. A statutum megszerzése az 1668.-i céhszámadás szerint 59 fl. 1 sol. 22 és 1/2 den.-ba került és azt a céh fizette.

A céhszabályzat szigorítása azonban nem segített a kereskedőknek az általános gazdasági viszonyok leromlásából előállott bajain. A soproni kereskedőknek is mindig több nehézséggel kellett megküzdeniük. Az általános gazdasági viszonyok a 17. század utolsó évtizedeiben még a politikainál is áldatlanabbak voltak. A pozsonyi kamarát az udvari kamarának teljesen alárendelték, a mindenható udvari kamara viszont nem tudott, de nem is akart a bajokon segíteni. Ilyen viszonyok között természetesen élénk kereskedelemről nem is lehetett szó. Nemcsak a céh tagjai, de a – 17. század közepén még igen vagyonos és tekintélyes – céh is folytonosan szegényedik. Ezt bizonyítja az a körülmény, hogy a céhmester elszámolásai mind gyakrabban tüntetnek fel hiányt, és azt többnyire magának a céhmesternek kellett sajátjából előlegeznie. Az 1675-ös elszámolásban bevétel 119 fl., 3 sol., 17 és 1/2 denár, evvel szemben 141 fl., 3 solidus, 26 denár a kiadás, a hiány tehát 22 forint, 6 és 1/2 denár, 1678-ban az adósság már 164 forint, 7 solidus és 26 denár, 1680-ban 257 forint, 2 solidus, 3 denár. Pedig a céhnek [337](#) nemcsak az elég gyakori büntetéspénzekből és felvételi díjakból, hanem a céh szőlőjéből is elég szép jövedelme volt. 1667-ben a céh két szőlőjében (20 font „Steiner“, 30 font „Weidengrund“) 37 akó, 1668-ban 39 akó, 1669-ben 18 és 1/2 akó, 1670-ben 16 és 3/4 akó, 1671-ben 8 és 1/4 akó, 1673-ban – amikor az idő a „Weidengrund“ szőlőt rettenetesen megrongálta – 5 és 1/4 akó, 1674-ben – amikor igen rossz termés volt és az egész termést a céhmester és két tanuja (Beistand) szüretelte le – 4 akó bora termett.

A kétévenként tartott céhmesterválasztó és számadásokat jóváhagyó üléssel kapcsolatos és Sopronban is szokásos lakomák, és ezt követőleg a céhládát az új céhmester lakására hazavivő ünnepélyes körmenetben kifejezésre jutó külsőségek, amelyek a céhtagok összetartozásának bensőséges megnyilatkozásai voltak, mindinkább ritkábbak lesznek. Pedig az elszámolások szerint ezekre a lakomákra hosszú időn át igen sokat áldozott a céh. Az 1662.-i számadás szerint a lakomára 78 fl., 7 sol., 24 denárt költöttek és két akó bort fogyasztottak el. 1664-ben már nem rendeztek céh lakomát, de a céhláda ünnepélyes hazavitele még megtörtént. Ettől az időtől kezdve egyre gyakrabban fordulnak elő a céh számadásaiban a különféle katonai természetű (lövészet, puskapor, katonaadó, két, később négy katona költségére stb.) kiadások. 1666-ban a korábban lakomákon elfogyasztott bort a céhtagok között felosztották. 1668-ban a céhláda hazavitelekor már csak egészen kis „vendégeskedés“ volt és a péknek a perecekért kifizetett összeg 2 fl. és 12 denárt tett ki.

Az 1671-ben országszerte nagyobb erővel megindult vallásüldözések [7\(20\)](#) a soproni – ekkor túlnyomóan evangélikusokból álló – céh életére és a soproni kereskedőkre is igen nagy visszahatással voltak. A törvény biztosította ugyan a város polgárságának azt a jogát, hogy tisztviselőit, előljáróit, külső és belső tanácsát szabadon válassza meg. Az önkényuralom, Lipót magyarelles tanácsadói, ezek között különösen Kollonics, aki a Sopronhoz közeli Bécsújhelyen lakott, minden eszközt felhasználtak az ország gyöngítésére és többek között a vallásüldözésben találták meg az ország tönkretételének alapját. 1672-ben Kollonics már nyomást gyakorol a városi polgárságra, hogy a külső tanácsba katolikusokat válasszanak. Kollonics Sopronban a kiváló képességű Serpilius János soproni városbíró, [8\(21\)](#) aki a céhnek is több ízben igen sok szolgálatot tett, elmozdította állásából és helyébe Preiner Mátyást nevezte ki. 1677-ben Sopron városa régi szabadságjogainak ellenére a város polgármesterévé [338](#) Tallián Pétert, a korábbi harmincadost nevezték ki. [9\(22\)](#) 1677 május 29-én Laxenburgban kelt „császári“ rendelet érkezett. E szerint az úrnapi körmeneteken az összes céhek szigorú büntetés terhe mellett kötelesek résztvenni. [10\(23\)](#) Ennek a rendelkezésnek a céhek,

melyek ősi szabadságjogaik megsértését látták benne, nem voltak hajlandók eleget tenni.

Mindezekhez még Sopron 17. századbeli életének két legnagyobb csapása: a tűz és pestisjárvány is járult. 1669-ben óriási tűzvészben 183 ház hamvadt el, 1676 november 26-án az egész belváros és külváros nagy része égett le és okozott alig helyrehozható károkat. A pestis hatása a céh belső életén is érezhető volt. 1644-ben 1450, 1645-ben 1029 ember halt meg Sopronban pestisben. 1678-ban már ismét híre jött a pestisnek a Rábaközéből. Október 27-én a város megtette az óvintézkedéseket. Ezek szerint: 1. Az Erzsébet-napi vásárt letiltották és erről Kismarton, Kőszeg és Bécsújhely városát (amelyek érdekeltek voltak) értesítették. 2. A hetivásárokat a piacról a Potschi-kapu elé tették. 3. Orvost, borbélyt és gyógyszerészt rendeltek ki, hogy a pestist, ha jelentkezik, azonnal jelentsék. 4. A jezsuitákat felszólították az iskolai tanítás beszüntetésére. 5. A zsidók számát – Esterházy Pál gróf tudtával – kettőre „redukálták”.<sup>11(24)</sup> 1679-ben a város további óvintézkedéseket tett, de a várost megmenteni nem tudták. A halandóság igen nagy volt, szeptember és október hónapokban 1500, egész évben pedig 2516 volt a pestisben elhaltak száma. Igen nagy szám ez, ha arra gondolunk, hogy a város lakossága ebben az időben 1678-ban 8500, 1679-ben már csak 6000 lakost számlált.<sup>12(25)</sup> Kétségtelen, hogy a rettenetes járvány a kereskedők tevékenységére is bénítólag hatott, hiszen ilyen járványos időben a forgalom úgyszólván teljesen szünetelt.

Az áldatlan gazdasági viszonyok, vallásüldözések, elemi csapások, járványok és a közbiztonsági viszonyok romlása következtében az igen veszélyessé vált kereskedelmi foglalkozás miatt a céh tagjainak száma, az elég gyakori felvételek ellenére is, állandóan csökkent. A 17. század életére élénk világot vet az a körülmény is, hogy a céh életében egy-egy kereskedőcsalád élete átlagban 30–50 esztendőn alig terjed túl és a 17. században szereplő nevek közül a céh életét másfél évszázadon át hűségesen visszatükröző meghívókönyvecské<sup>13(26)</sup> a 18. században <sup>339</sup>– 50 év múlva – már nem tüntet fel egyet sem. Így a céh életében a családok előtűnnek, hogy egy-két nemzedék alatt a kereskedelmi pályáról ismét eltűnjenek. A céhtagok száma a 17. század elejétől a közepéig fejlődést, onnan kezdve visszafejlődést tüntet fel. A céhnek 1630-ban 83, 31-ben 92, 39-ben 92, 45-ben 84, 48-ban 72, 50-ben 81, 52-ben 69, 55-ben 60, 57-ben 50, 59-ben 55, 61-ben 56, 63-ban 61, 65-ben 60, 67-ben 55, 69-ben 50, 71-ben 50, 73-ban 50, 75-ben 48, 77-ben 44, 81-ben 28, 84-ben 29, 88-ban 27, 1690–91-ben 28 tagja volt. Pedig az Ausztriában erősebben folyó vallásüldözés miatt nagy volt a bevándorlás Sopron felé, mert itt a féltve őrzött kiváltságok kezdettől fogva több jogot és önállóságot biztosítottak a városi polgárságnak, mint a bevándoroltaknak korábbi hazájukban volt. Így Sopron az alkotmányos jogok teljes megszüntetéséig és a városi polgárság hatalmának megszüntetéséig a bevándorlóknak védelmet és szabadságot tudott biztosítani. A kalmárcéh tagjainak sorában igen sok olyan bevándorolt nevét találjuk meg, aki a 17. század második felében folyó harcokban igen keményen vette ki részét a város ősi jogainak védelmében. Így Sowitsch Simon, a Neunkirchenből Sopronba telepedett kereskedő, akinek egyik fia neves soproni lelkész volt, másik fia, Sowitsch Ábrahám<sup>14(27)</sup> tekintélyes soproni kereskedő (céhmesteri tisztséget is viselt) egyházának igen buzgó felügyelője volt és a legnagyobb áldozatkészséggel vezette egyháza ügyeit a legnehezebb időkben. Liebezeit Márton, Iglából száműzött lelkész, szintén híres soproni kereskedőcsaládnak volt a törzsatyja.<sup>15(28)</sup> Fia, Liebezeit Pál 1678–1681-ig volt a céh céhmestere. A bevándorlás jelentőségét igazolja Pázmánynak már 1625-ben Ferdinándhoz írt levele is. Pázmány levelében örömmel üdvözli Ferdinándot a protestánsoknak Bécsből való kiűzéséért, de fél, mert Pozsony, Sopron és más városok nagy számban fogadják be őket. Rendeletet kér különösen Pozsony és Sopron ellen, hogy a lázadókat ne fogadassák be és a menekülteket zárják ki polgáraik sorából.

A céh tagjai nemcsak a város életében és vezetésében játszottak nagy szerepet, hanem az egyházi

munkában is igen kiemelkedő áldozatkészséget mutattak fel. Így Andrassy János céhtag, városi tanácsos (céhtag volt 1630–38) elsőnek tett 1000 forintos adományt a magyar iskola céljaira.<sup>16(29)</sup> Endresz János mint felügyelő működött közre<sup>17(30)</sup> (céhtag volt 1656-ban). Az evangélikus gyülekezeti könyvtár kezdeményezője Zoana <sup>340</sup>Péter céhtag és későbbi polgármester.<sup>18(31)</sup> Weinberger Zakariásnak, a céh 1630-ban volt céhmesterének özvegye minden vagyonát a szegényekre hagyta és halála után ingóságai eladásából 4200 forint gyűlt össze.

A szabadság iránt való vágy és a kereskedelemnek az osztrák kereskedők részéről való tönkretétele fejlesztette ki a céhben a magyarsághoz és a szabadságmozgalmakhoz való vonzódást. Sopron városa a 17. században több országgyűlésen volt tanuja annak, hogy Magyarország érdekei csak akkor jöhetnek számításba, ha olyan dolgokról van szó, amelyek Ausztriának is kedveznek. A Sopronban 1622-, 1625-, 1634- és 1681-ben megtartott országgyűléseken Sopron polgársága az idesereglett követekkel igen erős kapcsolatba jutott és nagyon sokszor panaszai az országgyűlés állásfoglalását, országgyűlési feliratoknak a király elé terjesztését eredményezték. Sopron kereskedőinek tehát alkalmuk nyílt arra, hogy panaszainak hangot adjanak, a gyakorlati cselekvés azonban az udvar és a vezetőkörök részéről mindig erős akadályokkal találta magát szemben. A városi polgárság az országgyűlés hangulatát a polgárcsaládoknál megszállt követeken keresztül igyekezett befolyásolni, de a soproni kereskedőknek közvetlenül is volt alkalmuk panaszait az országgyűlés elé vinni. Több nevezetes országgyűlésen a céhtagok Sopron város követeiként vettek részt. Így 1620-ban Bethlen beszercebányai országgyűlésén Sopront Lackner Kristóf, Artner Erhardt és a kalmárcéh tekintélyes tagja, Steiner Jakab képviselte. Az 1646/47. évi nevezetes hosszú országgyűlésen Sopron városát többek között Zoána Péter (latinosan De Zuána Péter) és Steiner Jakab képviselte. A Sopronban megtartott országgyűlések a város kereskedelmi életére is élnékítőleg hatottak, bár az országgyűlések idején a követek és kíséretük elhelyezése igen nagy gondot okozott, különösen az 1681. évi országgyűlés alkalmával, amikor a megjelent követeken kívül I. Lipót király három ezred német katonasággal jött a városba és igen hosszú időn keresztül tartózkodott itt.

Sopron polgárainak az országgyűlés hangulatára gyakorolt befolyásáról és a soproni kereskedők panaszainak figyelembevételéről az 1681. országgyűlésnek a királyhoz intézett feliratából értesülhetünk. A felirat a kereskedelmi forgalom lehetővé tételét sürgeti és a Bécsben 1660-ban alakult Keleti Kereskedelmi Társaság (Orientalische Handels-Compagnie) túlkapásai ellen emelt szót a következőkben<sup>20(32)</sup>: „Ámbár sok országos rendelmények léteznek már aziránt, hogy a magyar borok és egyéb <sup>341</sup>árúk vagy élelmiszerek az őfelsége örökös tartományaiban szállítása meg ne gátoltassék, mivel azonban e tartományok ökröket, bőröket, gabonát és kényelmökre szolgáló tárgyakat előre lefoglalni szoktak; a magyar borokat pedig nyilvános és országos rendszabások ellen, amelyeket őfelsége is megerősített, Magyarországra venni és onnan őfelsége egyéb tartományaiba bevinni nem engedik, ezért határozandónak vélnék a rendek, hogy ezen visszaélések, a frigykötések és a kereskedelmi szerződések és a mult országgyűlésen alkotott törvények szerint szigorúan megtiltassanak. A bécsi kereskedők Kereskedelmi Társasága pedig, amely a királyi jövedelmek kibővítésére, a lakosok kárára és azok kereskedésének és hasznainak lefoglalására alkotott, végkép eltöröltessék és az erről alkotandó törvények Horvátországra és Tótországra is kiterjesztessenek.“ A felíratra – ígéreteken kívül – egyéb intézkedés nem történt.

A kereskedelem helyzetét I. Lipót uralkodása alatt súlyosabbá tették az állandó háborúk is, amelyek nemcsak a közterhek emelkedését idézték elő, hanem a katonai beszállásolások terhével is fokozták a lakosság amúgyis óriási mértékű leszegényedését.<sup>21(33)</sup> A külkereskedelmi forgalom pedig, amely Sopron szempontjából mindig életbevágóan fontos volt, az utak rosszasága, az utonállók elszaporodása, az osztrák kereskedők kiváltságai miatt szinte teljességgel elveszett számukra. I. Lipót környezete igen kedvezett

ezeknek a visszaéléseknek. Haszonnal ebben az időben csak az kereskedhetett, akinek vám- és harmincadmentességet biztosítottak. I. Lipót ebben nem is nagyon fősvénykedett. Egyre-másra osztogatta a „Passbriefeket“, még pedig nem a magyarországi és szegény kereskedőknek, hanem olyanoknak, akik adóikat könnyen megfizethették volna.<sup>22(34)</sup> Jellemző a magyarországi állapotokra Apafy 1669. békeszerződése,<sup>23(35)</sup> amelyben az osztrák vámhivatalok által elkövetett zaklatásokat az országos sérelmek közé veszi fel és sürgeti ezeknek orvoslását. A békeszerződés 8. pontjában: „A szabad menet és kereskedés gyakorlata öfelsége birodalmában az útonállók által annyira meg van gátolva, hogy a kereskedők életveszély nélkül nem gyakorolhatják foglalkozásukat. A harmincadosok pedig még a tolvajnál is munkásabbak a kereskedők kifosztásában, kik midőn az útonállókat elkerülvén magukat biztonságban vélik, a harmincadosoktól különféle ürügy és országtörvény elleni vétség vádjá alatt, több károkat szenvednek, mint a zsványoktól.“ Az utak biztonságára világot vetnek a céhiratokban több helyen található feljegyzések, amelyek a vásárra utazó <sup>342</sup>kereskedők kirablásáról és agyonveréséről szólnak. A harmincadhivatallal pedig a számadások szerint többször kerültek nézeteltérésbe, jogtalan elkobzás, erőszakoskodások stb. miatt, amikor a hatóságok közbelépését kérték. 1674-ben a céh a vármegyei hatóság közbelépését kérte a vimpáci vámhivatal törvénytelen eljárásának kivizsgálására. Körtessy szolgabíró ki is szállt és a céh Schlattner Zsigmond céhjegyzővel terjedelmes beadványban ismertette a visszaéléseket és kérte azok orvoslását. A kiszállás költségeit, a bort, fuvart, készkiadásokat a számadások tüntetik fel.<sup>24(36)</sup>

Az 1681. soproni országgyűlés<sup>25(37)</sup> összehívását az ország egyre súlyosabbá váló gazdasági helyzete, a sok önkényes adó (gabona-, telek- és fogyasztási adó, a nemesekre is kivetett fejadó) a katonai beszállásolások, a városok jogainak felfüggesztése, kinevezés szabad választás helyett, végül Ampringen Gáspárnak, a német lovagrend nagymesterének helytartóvá történt kinevezése és ezzel a magyar alkotmánynak teljes eltörlése nyomán támadt felkelés kényszerítette ki. Már 19 év óta nem volt országgyűlés. A sok súlyos baj megnövelte az elégedetlenek számát, akik ismét fegyveres erővel akarták a nemzet szabadságát visszanyerni. Vezérül Thököly Imrét nyerték meg; Thököly zászlói alatt már 1678 óta harcoltak a felkelők és egymásután foglalták el a Felvidék városait. Ausztriát tehát három felől: a bujdosó és felkelő magyarok, a törökök és a franciák felől fenyegette veszedelem.

1679. évi február havában a király Sopronba küldte Szelepcsényi primást, Schwarzenberg és Nostitz minisztereket, hogy itt Szalay Pállal, Thököly biztosával tárgyaljanak. De Thököly feltételei olyanok voltak, amelyeket I. Lipót nem fogadhatott el. A háború tehát tovább folyt és a felkelőkre nézve szerencsével. I. Lipótra nézve nem volt más lehetőség, mint hogy országgyűlést hirdessen és ezzel kísérelje meg a szörnyű elégedetlenség lecsillapítását. Ez az osztrák abszolutisztikus politika kudarcát jelentette.

Április 20-ra történt az országgyűlés összehívása. A követek elszállásolása igen nagy gondot okozott, hiszen a város az 1676. évi óriási tűzvész óta még nem tudott teljesen újjáépülni. Maga Serpilius említi, hogy a követek szállása igen szoros és kényelmetlen volt. Az udvari szállásmester már március 29-én megjelent Sopronban és házról házra járva írta össze a szállásokat.<sup>26(38)</sup> Az országgyűlés első tanácskozása a városházán volt május 22-én. A rendek április végén kezdtek gyülekezni Sopronban. <sup>343</sup>Összesen 249 követ jelent meg. A király nagy kísérettel május 22-én érkezett meg. Az országgyűlés tárgyalásai nagyon hosszadalmasak voltak és ezeket csak néha szakította meg egy-egy vigasság, amelyet az idesereglett rendek és családtagjaik rendeztek. Igen nagy ünnepélyességgel zajlott le a városban I. Lipót király feleségének, Eleonóranak megkoronázása is.

Az országgyűlés<sup>27(39)</sup> a vallási sérelmek orvoslásán kívül a német adórendszer megszüntetését, a nádori intézmény visszaállítását, az idegen katonaság kivételét sürgette, követelte, hogy Kollonicsot a pozsonyi kamara éléről távolítsák el és a pozsonyi kamara ne függjön a bécsitől. A bécsi békének vallásügyi

rendelkezéseit megerősítették, a számüzött papok és tanítók hazatérését megengedték. I. Lipót környezete mindent elkövetett, hogy országos határozatok létrejöttét és a már létrejöttnek végrehajtását megakadályozza. Június 13-án Esterházy Pál grófot nádorrá választották. Az új nádornak legelső feladata volt, hogy a felkelőkkel a tárgyalás fonalát felvegye. Thököly titkára, Izdenczy Márton személyesen jött Sopronba és június 14-én átadta urának levelét, amely a királyhoz és az országgyűléshez volt címezve. A feleletet 21-én kapta meg. A kibékülés nem sikerült és mivel a király a sérelmeket nem orvosolta, a városok követői sem jelentek meg az országgyűlésen. Sopron városa Serpilius Jánosnak azt a követi utasítást adta, hogy kérjen elégtételt azért is, hogy a kamara megbizottai a törvényesen megválasztott tanácsbelieket a város jogai ellenére letették. Az országgyűlés igen fontos törvényeket hozott, ezeket I. Lipót dec. 30-án szentesítette és kíséretével elhagyta Sopront. Sopron kereskedői I. Lipót hosszú soproni tartózkodása alatt megtalálhatták volna az alkalmat arra, hogy – ha ezt fontosnak tartják – kérték volna kiváltságaiknak királyi megerősítését. Ez azonban a kereskedők szempontjából nem látszott fontosnak. A magyarországi céhek kiváltságainak királyi megerősítése mint újabb pénzforrás az udvar számára egyébként is 1686-ban kezdődött; a kassai,<sup>28(40)</sup> löcsei<sup>29(41)</sup> kereskedők céhlevelét 1686-ban, a soproniakét 1690-ben, a budaiakét 1697-ben, a pesti és pozsonyi kereskedőkét 1699-ben erősítette meg I. Lipót király.<sup>30(42)</sup>

1683-ban Kara Mustafa az egyesült török és tatár sereggel megindult Bécs ellen és ebben a hadjáratban Thököly is támogatta. <sup>344</sup>Az egyik császári sereg a Csallóközben, a másik a Lajtánál állt.<sup>31(43)</sup> A királyi Magyarország lakosai, mivel a császári hadsereg védtelenül hagyta az országot, Thökölyihez csatlakoztak. Július 10-én érkezett Thököly küldöttsége Sopronba s a várost hódolásra és Thököly iránti hűségre szólította fel. A város ezt megígérte, sőt másnap az újonnan rendbehuzott várostoronyra felhúzták a zászlót is. Július 14-én Sopron küldöttsége Keresztúrig Thököly vezérkara elé ment és másnap a kurucvezérekkel tért vissza. Július 16-án a város polgárságát megidéztek a hűségeskü letételére; Sopron városa meghódolt Thökölynek és az ülés a hódolás jeléül bizottságot küldött a vezérhez.

Thököly Sopronra igen súlyos adókat vetett ki és augusztus 1-én levelet intézett<sup>32(44)</sup> a város polgármesteréhez, amelyben felszólította Sopron összes kereskedőit, hogy minden adósságukat, amelyekkel külföldi kereskedőknek tartoznak, 15 nap alatt neki lefizessék. E követelés az amúgy is súlyosan megterhelt soproni kereskedőket igen nagy rémületbe ejtette. Terjedelmes levelet intéztek erre a céh előljárói Thökölyhöz, amelyben figyelemmel súlyos helyzetükre, a fejedelem személyes és szerencsés eljövételéig a fizetésre haladékot kértek. A levél hátiratán fel van jegyezve, hogy: „a bennírt folyamodó uraknak megadatik a halasztás a Főméltóságú Fejedelem szerencsés eljövételéig“.

Sopronnak Thökölyhöz intézett leveléből értesülünk a kereskedők és a kereskedelem akkori helyzetéről. Ezt a levelet a céhszámadások tanúsága szerint Serpilius János fogalmazta. Neki ezért a céh 11 fl és 2 solidust fizetett. Előterjesztésükben a fizetési haladék kérését azzal indokolták, hogy a soproni kereskedők nem rendelkeznek készpénzzel. A bécsi és bécsújhelyi kereskedőktől átvett árucikkek a magyarországi különböző helyen lakó kereskedőknek hitelre adták el, s így a jelenlegi különösen zavaros viszonyok miatt követeléseiket teljesen képtelenek behajtani. Sőt számos adósuk – minden javaitól megfosztva – fizetésre képtelen, egyesek pedig a még meg nem hódított területen, úgymint Győrben és másutt lakván, szintén nem kötelezhetők tartozásaik megfizetésére. Ehhez hozzájárul még az a körülmény is, hogy az itt-ott letéteményezett árujuk többnyire odaveszett. De nem fizethetik meg a kért összegeket azért sem, mivel, ha fizetnének, utóbb megtorlásnak lennének kitéve és kimondhatatlan, talán adósságukat messze meghaladó, károkat szenvednének. Bécsben lakó hitelezőik többnyire a „Niderlag“ nevű azon társulat tagjai, amelyek a római szent birodalom kereskedőiből alakulnak, a kikről nem tudni, hogy <sup>345</sup>ellenségnek tekinthetők-e vagy sem? Mivel gyermekeik a birodalomban tanulmányaik kiegészítésére és mesterségük gyakorlása végett

időznek, esetleges engedékenyséjük következtében őket a letartóztatás és fogság nyilvánvaló veszedelmének tennék ki.

Augusztus második felében a Sopronban táborozó kurucok elhagyták a várost és a török sereghez csatlakozva résztvettek Bécs ostromában, ahol szeptember 12-én a törökkel együtt súlyos vereséget szenvedtek.<sup>33(45)</sup> Így azután Thököly sohasem jutott el Sopronba és Sopron kereskedői megmenekültek a súlyos következményekkel járó fizetéstől. A bizonytalan helyzet és az adók miatt a céh helyzete egyre súlyosabbá vált. A kereskedők nehéz helyzete miatt a céhtagok között való verseny és a megélhetés gondjai fokozódtak. A számadások szerint a céhlevél megszegése miatt kirótt büntetések egyre gyakrabban fordulnak elő. A céhnek a korábban megállapított kettő helyett négy katona után kellett adót vállalnia és ehhez járult a még súlyosabb céhadó is. 1686-ban Buda felszabadult a török hódoltság alól. A négyévi harcok azonban gazdaságilag kiszámíthatatlan mértékben igénybe vették az országot. A felmentősereg élelmezéséről télen Magyarországnak kellett gondoskodnia. Ez és a rengeteg idegen elemből és kalandorból álló sereg sokszor nagyobb pusztítást jelentett, mint aminőt a török hódoltság veszedelme. Sopron és vidéke igen nagymértékben vette ki részét az áldozatokból. Az 1684/85. télen Sopron- és Vas vármegyének naponként 3250 forintot, ezekívvül minden katona ruhájára 2 forintot, összesen hat hónapra 720.000 forintot kellett fizetnie.<sup>34(46)</sup> Ehhez járult még a céhnél az is, hogy az 1685. év inséges volt és a céh szőlőjében csupán fél akó bor termett.

Az ország lakóinak súlyos panaszai azonban nem nyertek orvoslást. 1686-ban már a bécsi kereskedők folyamodtak Lipóthoz, hogy a tönkrement magyarországi kereskedelmet okos intézkedésekkel keltsék életre.<sup>35(47)</sup> A magyar kamarákat, bár Magyarországról volt szó, meg sem kérdezték ebben az ügyben. Az 1687. évi törvénykönyvben már csaknem elmosódik Magyarország önállóságának képe<sup>36(48)</sup> és így a városi önkormányzat még a legelemibb módon sem tudta érvényesíteni a kereskedők részére azokat a jogokat, amelyeket hosszú évszázadokon keresztül biztosított, és amellyel a város egyik legértékesebb rétegének biztos erőgyarapodását idézte elő. Az 1689. év a legszelesebb világháborúban találta Európát. Irországtól a Dneperig, Spanyolországtól <sup>346</sup>Hollandiáig, Olaszországban, a Rajnánál, a Dunánál és a tengereken folyt a véres küzdelem a legkülönbözőbb népek és államok között.<sup>37(49)</sup>

A közállapotok hatása természetesen Sopronban is erősen érezhető volt. 1690. január 18-án<sup>38(50)</sup> összeült a céhgyűlés és részletesen megtárgyalta a soproni kereskedelem sanyarú helyzetét. Mivel az elmúlt év céhszámadása ismét 50 forint hiánnyal zárult és a céhmestertől nem kívánhatták a további hitelezést, a tagokat felszólították, hogy a céh kiadásaihoz önkéntesen járuljanak hozzá. Az elszegényedésnek ez a körülmény már igen nagy mértéke volt, hiszen a céh jövedelmeiből a tagok korábban maguk is kaptak, most pedig már nekik kellett fizetniök. Az 1690. március 9-i jegyzőkönyvi feljegyzés szerint a céhládában ugyan még 4 aranyozott és 14 ezüstkehely volt (összesen 126 és 1/2 lat), ebből azonban még ebben az évben, június 10-én, kénytelenek voltak az új ártikulusok megújítására szükséges pénzhez 95 latot értékesíteni.

A nehéz helyzetben lévő céh elhatározta, hogy bármilyen áldozatot rójjon is ez reájuk, az idők folyamán több pontjában elavult céhlevelüket megújítatják, és kérni fogják annak királyi jóváhagyását. A céhlevelet több összejövetelel beszéltek meg. Az új céhlevél tervezetének elkészítése az 1650-ben, illetve 1669-ben kiadottak alapján történt. A tervezetet jóváhagyás végett 1690. szeptember 4-én ügyészük útján a városi tanács elé terjesztették.<sup>39(51)</sup> A tanács szeptember 18-án vette tárgyalás alá a benyújtott tervezetet és azt pontról pontra átvizsgálva helyesnek, elfogadhatónak találta és a céh tagjaira és utódaira kötelező érvénnyel – esetleges szükségessé váló változtatásokra a szükséghelyzetben jogát fenntartva – 1690. október 11-én elrendelte,<sup>40(52)</sup> hogy a kereskedők részére adják ki.



A statutum<sup>41(53)</sup> több pontban kiegészíti és ismét megerősíti az 1650-ben és 1669-ben kiadott céhlevél pontjait.

1.) Az első pontban kötelezi a céh tagjait, hogy összjöveteleiken egymással szemben tisztességesen és békésen viselkedjenek, semmiféle békétlenséget, illetlenséget el ne kövessenek, erre egymásnak alkalmat ne adjanak, a káromkodást, egymás szidását kerüljék és mindazt tegyék, ami becsületes emberekhez méltó. Aki e rendelkezéseket megszegi, azt enyhébb <sup>347</sup> esetben a céh által kiszabott, súlyosabb esetben pedig a tanács által kiszabott büntetésben kell részesíteni.

2.) A második pont szerint a tanoncok felvétele – 3 arany büntetés terhe mellett – csak hat évre történhetik. Az inasnak igazolnia kell törvényes származását és a szegődésért 3 aranyat kell fizetnie. Céhtag fia a szegődésért nem fizet semmit. A gazdája ruhával és más szükséges dolgokkal köteles ellátni. A felszabadításért ismét 3 aranyat kell fizetni. A tanidőből a főnök a tanonc jó magaviselete esetén egy évet elengedhet. A felszabadítás után gazdája köteles egy ünneplőruhát, vagy 30 aranyat adni. A felszabadított inasnak, akár céhtag, akár nem céhtag fia, kötelessége, hogy méltányos fizetés mellett főnökének üzletében legalább egy segédét szolgáljon.

3.) Tapasztalat szerint előfordult, hogy mind az inasok, mind a beszegődött segédek inaséveik, illetve szerződésük lejárta előtt rossz magaviseletük miatti büntetésről félve más helybeli céhtaghoz álltak be és itt korábbi főnöküknek szidalmakkal és cselekedetükkel súlyos hátrányt okoztak; a jövőben ez 6 birodalmi tallérban megállapított büntetés terhe mellett tilos.

4.) Aki magát a céhbe felvétetni kívánja és kereskedni akar, annak törvényes születését, inaséveit és legalább háromévi segédidőt kell a városi polgárjog elnyerésén kívül igazolnia és ha idegen, aki a kereskedést nem Sopronban tanulta, a felvételért 75 forintot és 2 tallért ravataltakaróra, ha idegen ugyan, de a kereskedést itt tanulta, 50 forintot és 2 aranyat ravataltakaróra, ha helybeli polgár fia 25 forintot és 1 tallért ravatalkaróra, ha céhtag gyermeke 15 forintot és 1 aranyat ravataltakaróra köteles fizetni. Az így befolyt összegnek fele (a ravataltakaróra fizetett összeg kivételével) a városi kamarát, másik fele pedig a céhet illeti.

5.) A jövőben ipart és kereskedést (amint azt a tükészítők tették) egyidejűleg üzni tilos. Azt azonban, aki jelenleg a céhben van és mindkettőt üzi, mindaddig meg kell tűrni, amíg az egyiket vagy másikat önként felszámolja, anélkül azonban, hogy erre a jövőben bárkinek hivatkoznia joga volna.

6.) Aki az üzletét vasárnap kinyitja, a tanács büntetésén kívül minden egyes esetben 1 birodalmi tallér büntetést fizet. Egyéb ünnepen az üzletet 10 óra előtt felnyitni nem szabad. Ha azonban valamelyik céhtagnak a nyitásra halaszthatatlan sürgős oka volna, azt csak a céhmesternek való előzetes bejelentés mellett teheti meg.

7.) Aki a hatóság által megállapítottól eltérő hamis mértéket vagy súlyt használ, az a hatóság által megállapított büntetésen kívül a céh által esetenként kiszabott büntetést is fizeti.

8.) A zsidókereskedők, házalók, a céhen kívüli kereskedők és zsidók <sup>348</sup> kereskedését, az 1614-ben és 1640-ben megállapított rendelkezések szerint tilalmazza. Házalásra kivételesen a városbíró adhat ki két napra szóló engedélyt. (L. az 1650. céhlevél 8. pontját.)

9.) Festőnek vászont levágnia nem szabad, mégkevésbé darabonként árusítani, mert különben árúját elkobozzák. Mindenki maradjon meg a saját iparánál. Hallal kereskedni céhen kívülállónak, valamint

helybeli polgároknak árut bor ellenében elfogadniok nem szabad. A helybeli posztókereskedőknek külföldi eredetű vászonárukkal kereskedniök nem szabad. Aki e tilalmakat megszegi, attól áruját elkobozzák és felét – a városbíró járandóságának levonása után – a kórháznak adják, felét a céh kapja meg.

10.) A négy soproni országos vásáron idegen kereskedők a helybeliek előtt (sátort) nem építhetnek. A hetivásárokon 11 órán túl nem árusíthatnak és nincs megengedve az sem, hogy a „császári“ harmincadhivatal sérelmére lerakatot létesítsenek.

11.) Az országos vásárokon a helybeli kereskedők kivételével senkinek sem szabad egyidőben két helyen árusítania. Ha a helybeli kereskedőnek Sopronban nincs üzlete, akkor két sátorban árusíthat az országos vásár alkalmából, vagy egy sátorban és egy üzletben 1 birod. tallér lerovásának terhe mellett. A hetivásárokon az előbbi büntetés terhe mellett azonban senkinek sem szabad két helyen árusítania.

12.) Ha a soproni kereskedők között idegen vásárokon viszály keletkezik, kötelesek panaszukat az illetékes bíróság elé terjeszteni. Ha ez nem történnék meg és ebből az egyik félnek kára származnék, a soproni tanács által megállapított esetenkénti büntetést kell megfizetnie. A károsult félnek jogában áll azonban fellebbezni.

13.) Akik a magyar vásárokat látogatják, egymással jó rendben maradjanak és egymásután utazzanak. Ha egyiknek vagy másiknak útközben valami baja történnék, a többi sem hajthat tovább, hanem a bajbajutottat – nehogy kára származzék – fel kell vennie. A vásári sátrak felverésénél mindenben a szabályok szerint járjanak el és egymás elé ne építsenek, nehogy ebből a másiknak kára származzék. Aki ez ellen cselekszik, arra a városbíró 1/2 birod. tallér büntetést ró ki.

14.) Akit a céhmester hivat, hacsak igen alapos oka nincs erre, a megjelölt órára, egy helyi tallér büntetés kiróvásának terhe mellett köteles megjelenni. Ha valamelyik céhtag, ennek felesége vagy gyermekei – Isten akarata szerint – elhaláloznék és a céhtől a temetésre a céhtag meghívót kapott, a céhtag családjából legalább egy személy a temetésen, az előbbi büntetés terhe mellett, vegyen részt.

**349**A zárópontban a céhlevél kötelezi a céh minden egyes tagját arra, hogy a céhlevél minden pontját – a megállapított büntetések kiróvásának terhe mellett – pontosan be kell tartani. A városi tanács viszont fenntartja magának azt a jogot, hogy a céhlevelet az idők változásának megfelelően megváltoztassa, vagy másként értelmezze.

A városi tanács által kiadott statutum a kereskedőket azonban nem elégítette ki. A városi önkormányzat hatalmának megszüntetése, és az a vágy, hogy jogaikat a jövőben hathatósabban megvédelmezhesék, arra indította a céh vezetőségét, hogy ugyanúgy, mint azt akkor már több magyarországi céh megtette, céhszabályzata megerősítését magától a királytól kérje.

Az udvar örömmel fogadta a kereskedők által előterjesztett kérelmet, mivel a céhlevél megerősítése növelte a céhekre terjedő udvari befolyást. Kétségtelen, hogy a központi kormányzás az abszolutizmus következtében teljesen kifejlődött és a városi tanács hatalmának gyengülése következtében a kereskedők jogosabban is remélték a királyi hatalom által megerősített jogaik figyelembevételét. De a céhlevelek ebben az időben történt királyi megerősítésénél közrejátszott a pénzügyi szempont is. A céhlevelek megerősítése igen jelentős bevételt jelentett az udvar számára, amely az újabb és újabb pénzforrások kutatásában fáradhatatlan volt.

Az előterjesztett kérelemre I. Lipót király 1690. november 29-én – tehát 250 évvel ezelőtt – a városi tanács

által 1690. október 11-én kiadott céhlevelet megerősítette, elfogadta, aláírta és titkos pecsétjével ellátva kiadni elrendelte.

Hosszú és rengeteg szenvedéssel teli korszaknak megindulását jelenti a céh életében az új kiváltságlevél. A királyi szabadalomlevél a céh életét határozottabbá tette és a szabadalomlevélnek a céhüléseken való felolvasásából megállapíthatjuk, hogy a kereskedők mennyire fontosnak tartották ezeket a szabályokat. A közel félezredéve fennálló Kereskedelmi Testület életében tehát igen nagyjelentőségű volt az új kiváltságlevél és így a 250 éves fordulón büszkeséggel tekinthetnek vissza a Kereskedelmi Testület tagjai, a hosszú szenvedéseken keresztülment, de a hazához mindig hű, szabadságukhoz következetesen ragaszkodó és a közért, gazdasági céljuk eléréseért mindig becsületesen dolgozó elődjeikre, akiknek városunk kulturális fejlettségét, anyagi megerősödését és fejlődését köszönhette. Szükséges és érdemes tehát, hogy az évfordulón megálljunk és elgondolkodjunk a dicső multon és erőt, hitet és bizalmat merítsünk a mult súlyos küzdelméből a jelen és jövő súlyos, nehéz harcaira.

**350**Ezek után szükségesnek tartom, hogy a céh 250 éves kiváltságlevelét teljes egészében közöljem, és pedig úgy, hogy a latinnyelvű szöveget – mivel az eredeti kiváltságlevél nincs meg –, a városi levéltárban lévő, 1749. június 29-én elkészített hiteles másolat alapján, a királyi szabadalomlevélbe belefoglalt és a városi tanács által 1690. október 11-én kiadott statutumot pedig a Városi Múzeumban lévő eredeti alapján. Így azután a két különböző nyelvű, de szervesen összetartozó királyi szabadalomlevél pontos szövege a következő<sup>42(54)</sup>:

Nos Leopoldus DEI GRATIA ELECTUS ROMANORUM IMPERATOR SEMPER AUGUSTUS ac GERMANIAE, HUNGARIAE, Bohemiae, Dalmatiae, Croatia, Slavoniae, etc. REX Archidux Austriae, Dux Burgundiae, Brabantiae, Styriae, Carinthiae, Carniolae, Marchio Moraviae, Dux Luxemburgae, ac Superioris et inferioris Silesiae, Würtembergae, et Thaeckae. Princeps Sveviae, Comes Habsburgi, Tyrolis et Ferreti, Kyburgi et Goritiae etc. Memoriae commendamus tenora praesentium significantes quibus expedit universis: Quod Fideles nostri Prudentes ac circum specti Jacobus Daimel Magister Cehaeprimarius; nec non Joannes Georgius Vogler, Elias Poch, Mathias A. Payr, Joannes Christophorus Klein, Christophorus Grassl, Georgius Lederer, Paulus Liebezeit, Jacobus Ernst, Georgius Dunst alter, Georgius Paur, Elias Pauthner, Mathias Rüpold, Georgius Seidl, Joannes Thoma, Andreas Beber, Joannes Morth, Mathias Leimboter, Michael Laszgaler, Joannes Christophorus Eitelhuber et Christophorus Dunst, Cives et inhabitatores, alias vero Magistri Coetus sive Conthubernii Questorum, Mercatorum seu Institorum Liberae Regiaeque Civitatis nrae Soproniensis, in Comitatu ejusdem nominis adia cem: Suis et aliorum etiam ejusdem Coetus Magistrorum in praefata Civitate nra commorantium nominibus et in personis exhibuerunt Nobis et presentaverunt certos quosdam Articulos Fidelium itidem nroru, Prudentum et Circum Spectorum Magistrii, Civium Judicis et Senatus praefatae Civitatis nrae Soproniensis in Pergamena, ex Quatuor Arcubus seu Ternionibus constantes, permodum Scilicet Libelli Germanico Idiomate confectos, Sigilloque, ejusdem Civitatis nrae Soproniensis usitato authentico impendenti communitos, pro bono Ordine et norma inter ipsos Magistros, Questores, Mercatores sive Institoes observando concinatos, Artemque, seu Quaestum eorundem rite observandum et exorandum concernentes, Tenoris infrascripti. Supplicatum itaque extitit Matti nrae nominibus et in personis antelatoru: Magistrorum coetus seu Conthubernii Mercatorum Questorum seu Institorum Soproniensium debita cum Instantia humilime quatenus. Nos eusdem Articulos, omniaque singula in iisdem contrenta, ratos gratos et accepta habentes, Literisque nris Privilegialibus inseri et inscribi facientes Autoritate nra Regia elementer approbare, roborare ratificareque ec pro iisdem Magistris Quastoribus Mercatoribus sive Institoribus eorumque Successoribus Universis gratiose confirmare dignemur. Quorum quidem Articularum Tenor

Talis est: Wir N Bürgermeister, Richter und Rath 351 der Königlichen Freyen Statt Oedenburg in Nieder-Ungarn, bekennen und thun kund hiemit öffentlich, dass for Unns in gewöhnlicher Rath-Versammlung erschienen Ehrenfeste und Wohlgeachte Jacob Deimel h. t. bestelter Zechmeister hiesig Löblicher Kramer Zech, Hanns Georg Vogler, Elias Poch, Mathias Payr, Johann Christoph Klein, Christoph Brässl, Georg Lederer, Paul Liebezeit, Jacob Ernst, Georg Dunst, Georg Pauer, Elias Pautschner, Mathias Rüdolph, Georg Seidl, Hanns Thoma, Andreas Weber, Hanns Marth, Mathias Leinwather, Michael Lassgaler, Johann Christoph Eitelhuber und Christoph Dunst. Und gaben unss durch Ihren Bestelten Procuratorem, Herrn Johann Emrich Reiner, gehorsamlich zuvernehmen; Welcher gestalten allen bisshero eingeschlichenen incinventientien, Ja allerhand Nachtheiligkeiten zusteuren, Sic (Sie) sich zusammen einmüthig entschlossen, bey uns umb eine gewisse Norm und Articuls-Brief, nach welches Inhalt Ihnen künftig zu leben were, in geziemend Bürgerlichen gehorsam anzuhalten, warum Sie dann, Ihr zu dem Ende schriftlich Verfasstes Gutachten, Unns übergeben, mit gehorsam bittlichen, Anhalten, wir möchten geruhen, sothan es zu revidieren, und nach richtig Befindung solches Obrigkeitlich zu corroborieren, zu bestettigen, und endlichen Ihrer Bitte Hochgeneigt statt Zugeben. Welchem nach Wir ihren gedacht schriftlichen Entwurf, von Punct zu Punct durchgegangen und zu der Löblichen Zech künftigen Richtschnur approbiret, confirmiret und bekräftiget, bey welchen Sie, und Ihre Nachkommen sollen handgehabt, wieder all und jede so sich solcher Ordnung Widersetzen würden, defendieret, und: (Unss doch auf allen Nothfall mit Vorbehalt Frey Obrigkeitlicher Disposition) geschützt werden, Welcher Inhalt sofort folget:

Erstens: Soll die Brüderschaft bey allen Zusammenkünften sich allezeit Ehrbahr und Friedlich gegeneinander verhalten, keinen Unwillen, noch einige Wiederärtigkeit anfangen, noch hierzu einer dem andern Anlaß geben alles Fluchen und Gotteslästern ernstlich vermeiden, und alles dass thun, und handeln, was aufrichtigen Leuten, geziehmet und wohlanstehet, bey der Straf wie solche von der gesambten Brüderschaft, oder da der Excessus so wichtig wäre, vom Herrn Stadt-Richter, oder E. E. Rath selbsten, nach eines ieden begangenen Verbrechens erkennet und ausgesprochen werden wird.

Anderten: Wenn ein Bruder, einen Jungen aufzudingem Willens, soll solcher Actus nicht anders, bey Straf jederzeit Drey gulden, den in gegenwart der gesambten Brüderschaft und dessen Herren Bürger, auf Sechs Jahr lang geschehen, hievor aber muss ein ieglicher Jung seiner ehrlichen Geburth-halber, genugsames Zeugniß producieren, nachgehends (ausser eines einverleibten Bruders Kind) drey Gulden zur Lade erlegen, und ist wehrend der Lahr-Jahr-Zeit des Jungens Herr obligiret Ihme mit Kleidern, und anderen Nothdürftigkeiten zuversehen; Wann Er darnach seiner Lehr-Jahre erstreckt muss Er, wir vorgedacht, in Gegenwart der gesambten Brüderschaft, und Herrn Bürger gegen nochmaliger Erlegung Dreyer Gulden in die Lade, freygesprochen werden (doch stehet seinem Herrn frey, Ihme 352 wegen seines Wohlverhaltens, ein Jahr nachzusehen) nach Beschaffenheit seines Verdienstes aber, ist derselbe schuldig Ihme Ein Ehrenkleid, oder bey hinterbleibung dessen Dreyssig Gulden Kays: Zugeben: Hingegen ist solcher entlassener und freygesprochener Jung Verbunden, Er sey gleich eines Bruders, oder frembdes Sohn, Ein Jahr lang, zur Dankbarkeit, dieners Dienste, doch gegen billicher Zahlung zuthun.

Dritten, Demnach die Erfahrung bezeigt, dass nicht allein die aufgenommene Lehr-Jungen, dafern Ihrer Lehr herrn dieselben Ihres Uebelverhaltens, und Verwahrlosungs wegen, Zur gebührender Straff zuveilen Ziehen, heimlichen Vor Erstreckung Ihrer gebührender Jahre, hinweg- und zu andern alhiesigen Brüdern, in die Dienste gehen, oder sonsten sich bey denselben aufhalten, und auf die Märckte reisen, sondern auch wohl die aufgenommenen, und gedungenen Gewölb- und Handelsdiener, vor erstreckter Jahres-Zeit, oder ordentlicher Entlassung seines Herrn, dergleichen zuverüben, obangeregter müssen sich unterfangen; als

soll kein Bruder, oder einverleibtes mitglied dergleichen Jungen und Gewölbdieners, zu Beschimpfung, und Nachtheil seines vorigen Herrn, an und aufnehmen vielweniger Ihme einige Handleitung solcher bosshaften That geben; Und dafern einiger Bruder dergleichen vorzunehmen sich unterfangen sollte, soll solcher unmittelbar und ohne einigen Nachlass, um Sechs Reichsthaler zur Straf erkannt seyen.

Vierden, soll Ein jeder, welcher sich in die Bruderschaft einverleiben und Handeln wil, sich bey der löblichen Bruderschaft gezimend insinuiren, seiner Ehrlichen Geburth genugsamen Beweisthun nicht allein, sondern auch seinen Kundschafts-Brief, dass Er die gebräuchliche Lehr-Jahr Ehrlich, und fleissig, mit ausgestandenen Dreyen Diener-Jahren Zugebracht, producieren, und als dann nach erhaltenen Bürgerrecht, von E. E. Rath durch der Löblichen Bruderschaft ordentlich bestellten Anwalt, wann Er von fremden Herkommen, und die Handlung hier nicht erlernet, der Lad fünf und Siebenzig Gulden, nebst Zwei Reichsthaler zum Bartuch, im Fall Er aber die Handlung hier erlernet fünfzig Gulden, und zwey Gulden zum Bartuch, Ein hiesiges Burgerkind aber fünf und Zwanzig Gulden, und ein Reichsthaler zum Bartuch und endlich Ein Bruders Kind fünfzehn Gulden, und ein Gulden zum Bahrtuch, alles Kaysl: Wehrung zuerlegen schuldig sein, davon einer helfte (ausser der Bahrtuchs Geld) Gemeiner Stadt Cammer, die andere aber der Bruderschaft-Laade zu nutzen kommet.

Fünften, es soll auch hinfiro Handwerck und Handlung zugleich zutreiben (wie die Nadler bishero gethan) keinen verwilligt seyen, sondern da er jenes practiciren will, dieses unterlassen muss, die Jenige aber, so sich jetzt verstandenerweise, dato in der Zech befinden, sollen zwar (doch andern in geringsten zu keiner consequens und Nachfolge) bis Ihnen eins oder dass ander selbst zucassiren, und aufzuheben beliebig, ungehindert geduldet werden.

Sechsten, Soll am Sonntag keiner, wer der auch sey in und vor der Statt sein Gewölb aufthun, der hierüber betretene aber, außer Eines Ehrsamens 353Raths Straf einen Reichsthaler toties quoties, in die Laad zu erlegen schuldig sein, am Wochenfesten aber soll keiner durch das ganze Jahr seinen Laden oder Gewölb, bey vorgesetzter Straf, vor Zehn Uhr aufzuthun, es sey dann erhebliche Ursach, und Entschuldigung vorhanden, welche vorhero dem Herrn Zechmeister anzudeuten ist.

Siebenden, Welcher in unrechter Mass, oder Gewiecht, durch von der Obrigkeit deputierte Herrn Commissarien betreten wurde, der soll mit Vorbehalt der Obrigkeit Recht, durch die Löbl: Bruderschaft in verdiente wilkürliche Straf genommen werden.

Achten, Nachdeme die Brüder dieser Zech nunmehr vor geraumer Zeit, über die Tandler, Hausirer, und andere uneinverleibte allhir, wie auch Juden bey Einen Ehrsamem Rath sich beklaget, was massen dieselbe, zuwider althergebrachten Freyheiten dieser Stadt absonderlich aber hisig in Handlung begreifenen Burgerschaft, zu mercklich grossen Schaden und Nahrung Schmälerung in unterschiedlichen Hausern Ihre Winckel-Niederlag anzurichten, und zuhalten sich unterstehen, Ein Ehrsamer Rath aber, laut ertheilten Abschied von zehenden Oktober Anno Sechszehnhundert, und vierzehn, wie zuch Spezial Edict von fünften Dezember des Sechszehnhundert, und vierzigsten Jahres sich hierüber grossgünstig resolvieret; also bleibt es billich bey ergangener resolution, dass nemblichen weder Innoch Vor der Statt, wie auch in denen zu dieser Jurisdiction gehörigen Dörffern (ausser offenen Marckts- und Freyungszeiten), keinen Juden Zuhassieren, und etwas feilzuhaben erlaubt seyn, da aber die Juden hierher kommen, soll keiner dieselben anderwärts, als in denen öffentlichen Gasthöfen, oder andern von Eines Ehrsamem Rath hierzu verordneten Hausern logiren, und einkeren, Deswegen auch Ein Löblicher Magistrat dergleichen Burger, oder auf denen Dorfschafften die Unterthanen, so die Juden wieder Verbot beherbergen, oder denenselben Unterschleif geben, mit verdienter Straf Zuerlegen wissen wird; Wann aber Ein Jud weder solcher Gebott

und Ordnung etwas thätliches fürnehmen, und hierüber betreten wurde, so solle ein solches sonder Verzug Herrn Stadtrichter insinuiren, die abgenommene Wahren dahingebracht, und nach Abzug des Herrn Stattrichters Gebühr, alsdann die Hälfte alhiesigen Burger-Spittal, der anderer halbe Theil aber der Zech Verfallen sein, anderer Tandler, Schlesinger, Stäyerer und Haussirer belangend, so ausser der Juden iezuwillen anhero kommen, sollen ingleichen, wie obstehet bey Verlust der Wahren für sich selbst, und aus eigenen Wohlgefallen zuhausieren, und etwas feyl zutragen, keineswegs sich unterfangen, sondern vorher bey dem Herrn Stattrichter auf Zwey Tag um Licenz und Erlaubnüss bitten, Welcher nach eingenommenen, sowohl die Verkäufer als Wahren betreffenden Umständen, hierinen zu disponiren der Billigkeit gemäss wissen wird. Und dafern aus gewissen erheblichen Ursachen irgend einen auf obbenente Zeit Zuhausieren Vergünstiget wurde, sol derselbe zuzorderst, dem Herrn Zechmeister, solche verkaufende Wahren anfeilen und ob es gerechte Wahren besehen lassen. Wann er auch zu Verkaufung solcher Wahren einer unbenöthiget, solle [354](#)solche von Niemand anderen als vom Herrn Stattrichter, um die Gebühr zunehmen, und nach Verfließung der verwilligte Zeit widerum alda einzulifern verbunden sein.

Neundten, Ingleichen soll auch kein Pfädler oder Färber einige Leinwand auszuschneiden, vill weniger Stuchweiss zu verkauffen befugt sein, sondern jeder Theil bey seinem erlehrnten Gewerb und Handwerk bey Confiscirung solcher Leinwand, verbleiben: Ebenfalls soll auch niemands anderer, ausser denen allhier einverleibten Brüdern mit fremden und ausländischen Fischen wes Sorten sie auch sind, es sey dann, dass solche von der Burgerschaft gegen Wein müssen angenommen werden, Ingleichen auch denen allhiesigen Tuchmachern, mit fremden ausländischen Tüchern hier bey der Statt zuhandlen, nicht verstattet sein. Dafern aber Jemand wider solche Gebott, mit erwehnten zuhandlen sich unterstünde, sollen solche Fische und Tüchern, durch Herrn Stattrichters Befehl abgenommen, die Hälfte (nach Abzug Herrn Stattrichtersgebühr) in das Spittal geliefert, die andere Hälfte aber der Brüderschaft eingehändiget werden.

Zehendes, Sollen an denen öffentlichen Vier Jahrmärckten die Fremde Handels Leute, und Kramer, denen Bürger allhier nicht vorbauen, an Wochen-Märckten aber länger nicht, denn bis auf Elf Uhr, und zwar alda, wo solche zur selbigen Zeit angestellet und gehalten werden fayl-haben, und worden auch keiner Niederlägen simpliciter, allermassen solche Ihre May. Unseres Allernädigsten Herrns Dreissigst und Mauth-Ambtern nachtheilig, verstattet.

Elften, Keinem Fremden (ausser den alhiesigen Handels-Leuten) ist erlaubt an öffentlichen Jahr-Märckten, auf zwey Orten zugleich feil zuhaben, und wenn hisiger Handels-Leuthen einer kein Gewölb oder Laden hat, so ist ihm zwar zugelassen, entweder in Zwey Hütten Jahr-Marcks-Zeiten feil zuhaben, oder in einer Hütten und einen Gewölb, ein mehrers aber nicht, unter Straf 1 Reichs-Thaller. In denen Wochen-Märckten hingegen, soll niemand an mehr, dann an einen Ort feil zuhaben, zugelassen, seyn unter obigen Straf denen entgegen lebenden.

Zwölften, Wann sich anderwärts auf Märckten, zwischen den alhiesigen Brüdern Unwillen und Uneinigkeit begeben, soll ein jeder verbunden sein, seiner Klage bey seinen ordentlicher Instanz allhier an- und vorzubringen. Wann aber solches nicht geschehe, und ein Theil in Unkosten oder Schaden gebracht würde, soll derselbe, so einen andern Richter gesucht, die verursachte Unkosten erstatten, auch in Eines Ehrsame Raths wilkürlicher Strafe seyn; doch wird hiemit den beleidigten Theil vorbehalten, wann die Sach hoher Importanz und die Klag kein Vorzug leiden könnte, denn nächsten und besten Richter um Hilf und Assistenz anzurufen und zu ersuchen.

Dreyzehenden. Diejenige, so unter der Brüderschaft zu unterschiedlichenmahlen die Ungarische Märckte besuchen, sollen in guter Ordnung beieinander bleiben und nacheinander fahren. Da aber einem oder dem

andern etwas hinderliches vorfiele, soll keiner fortfahren, sondern sich einer 355des andern annehmen, damit sie zugleich ohne Schaden können fortkommen daselbsten auch mit Aufbauung der Hütten der Ordnung nach verfahren, und keinem seine gebührliche Stelle vorbauen, da nun einer sich hierinen widrigen erzeigen und diesen nicht nachkommen würde, soll derselbe um 1/2 Reichs-Thaller doch mit Vorbewusst und Consens Herrn Statrichters in die Strafe genommen werden.

Vierzehenden. Soll ein jeder Bruder, welchen der Zechmeister einsagen lässt (im Fall er keine erhebliche Ursache seines Aussenbleibens verwenden kann), auf benannte Stund bey der Straf eines Orths Thaller erscheinen. Wann es sich auch begeben, dass ein Bruder in dieser Zech oder desselben Weib oder Kind nach Gottes Willen Todes verschiede, und der Brüderschaft zur Leichbegengnüss eingesagt wurde, soll von einem jeden auss wenigst ein Person mitzugehen schuldig sein, bey obigen Straf.

Schlusslichen. Sollen hiebe vorstehende Articuls-Punckten die gesambte Bruderschaft dieser Zech (massen sie sich selbst, wir Eingangs gemeldet, einmüthiglich also entschlossen) für sie und Ihre Nachkommen bey inenthaltener Straf steif und unverbrüchlich zuhalten obligiret sein und bleiben. Wir behalten unss aber gleichwie Anfangs per expressum mithin bevor, hierinnen zu interpretieren oder nach Gelegenheit und Veränderung der Zeit zu dispensieren, limitieren und im ein oder mehr Articuln dergestalt zu handeln, wie die Noth erfordern wird. Dessen allen zu Urkund und kräftiger Bestättigung haben wir denen Brüdern dieser Kramer Zech, und ihren Nachkommen für uns und unsere Nachkommen vorhin beschriebenermassen gegenwärtigen Articuls-Brief unter gemeiner-Statt-Grössern Secret-Insigil, doch ohne allen Nachteil und Schade ausgefertigte, angehändiget. Actum in der Königlichen Frey-Stadt Oedenburg den 11. Monats Tag Octobris im Jahre nach der Gnadenreichen GEBURTH UNSERS HERRN JESU CHRISTI eintausend sechshundert neunzig. Nos itaque huismodi humilime nominibus et in personis memoatorum Magistrorum, Quaestorum, Negotiatorum, seu Institorum in Anno tata Libera Regiaque Civitate nra Soproniensi comorantium, Suplicatione, nrae modo, quo Supra porrecta, imo per pretactos quoque Magistu: Cinium, Judicem et Senatores totanque, Comunitatem, praefatae. Cinitates nrae Soproniensis humilime recommandate Majestati, Regia benignitate ex audita clementer et admissa, praesertim Articulos praesentibus Literis nris Privilegialibus de Verbo ad Verbum sine diminutione et augmentoaliquali insertos et inscriptos quo ad omnes eorundem continentias et clausulas ratos, gratos et accepta habentes, autoritate nra Regia approbavimus, roboravimus, ratificavimus, ac pro iisdem quibus Supra antelatae Chae seu Contubernii Quaestorum, Mercatorum seu Institorum vulgo Kramer nuncupator: in attā cinitate nra Soproniensi et Comitatu eiusdem nominis legentibus ipsorumque Succesoribus et Posteris Universis perpetur valituras gratiose confirmavimus: Imo acceptamus aprobamus roboramus ratificamusque et confirmamus Saluo Jure alieno Karum nrorum Secreto Sigillo nro quo ut Rex Hungariae utimur impendenti communitarum vigore et Testimonio Literarum. Datum per manus fidelis nri nobis dilecti 356Blasy Jaklin Eppi Tininien: Consiliary nri et Anlae nrae per Regnum Hungariae Concellary in Civitate nra Vienna Austriae Die Vigesima Nona Mensis Novembris, Anno Domini Millesimo Secesstesimo Nonagesimo Regnorum nrorum Romani Trigesimo Tertio, Hungariae et reliquorum Trigesimo Quinto Bohemiae vero Anno Trigmo Quarto.

Blasius Jaklin  
Epps. Tininien

Leopoldus

Anno Domini Millesimo Sexcentesimo Monagesimo primo, Die quinta Mens: January in Libera et Regia Civitatae Soproniensi Congregaone Comitatus Soproniens Ex hibitae Sunt praesentes Benignae Suae

Mattis Sacrae Lrae confirmaones Privigiales Solemniterq publicatae nemine contradicente per me Danielem Tholnay Juo Notaari praefati Cottus Sopronien Praesentem Copiam am Suo vero, ac gemeino Originali colluram, et comportatam, eidem per omnia conformen attessor. Soprony Die 21. Juni Anno 1749

Ivannes Peter.

Az eredeti privilégium még 1760-ban megvolt a céh irattárában. Ez megállapítható a Testület 1760-ban megkezdett jegyzőkönyvéből, amely pontosan felsorolja az előljáró hivatalának, Szaka Istvánnak hivatalbalépése alkalmából azokat az okmányokat, iratokat, amelyet elődjétől átvett és amelyek a Testület ládájában vannak. E szerint az 1690-ben kiadott királyi szabadalomlevél eredeti példánya „fehér pergamentbe kötve, hártyalapokon, vörös, sárga, kék és fehér szálakból összefont zsinórral átfűzve, a zsinór végén az uralkodó függő pecsétjével“ adatott át. Az 1690. október 11-én kiadott városi céhlevél viszont eredetiben van meg a Városi Múzeumban violaszín bársonyba kötve, igen szép díszes formában hártyalapokon zsinórral átfűzve és a zsinór végén fatokban elhelyezett városi függőpecséttel.

A céhszabadalomlevél latinnyelvű bevezetésében és zárószavaiban az akkori bőbeszédű kancelláriai stílusban tulajdonképpen csak a tanács által kiadott szabadalomlevelet, amelyet teljes egészében a szabadalomlevélbe belefoglal, erősíti meg a király. Ez a szabadalomlevél mintegy 145 éven keresztül úgyszólván változtatás nélkül szolgált a Testületi élet alapjául és a Testület utoljára 1845-ben<sup>43(55)</sup> kapott királyi szabadalomlevelet. Kétségtelen, hogy a kiváltságlevél a soproni „Kalmárcéh“-nek adott szabadalmat, ez az elnevezés pedig csak lassan és több változáson keresztül jut el a ma használatos „Kereskedelmi Testület“ elnevezéshez. Az is bizonyos, hogy a Testület élete 1478. május 8-tól a mai napig megszakítás nélküli és folyamatos és az 1690-es év ebben a történetben döntő jelentőségű volt. Mivel a soproni Kereskedelmi Testületet keletkezése tekintetében <sup>357</sup>csak a kassai előzi meg, megállapítható, hogy az ünnepélyes évforduló nemcsak helyi, de országos vonatkozásban is kiemelkedő eseménye a magyar Kereskedelmi Testületeknek.

**1940. IV. ÉVFOLYAM 6. SZÁM / Udvardi Lakos János: Adatok a soproni Kereskedelmi Testület multjához. / Udvardi Lakos, J.: Beiträge zur Geschichte des Oedenburger Handelsgremiums.**

**Udvardi Lakos, J.: Beiträge zur Geschichte des Oedenburger Handelsgremiums.**

Verfasser bespricht die Umstände der Gründung und Entwicklung des Handelsgremiums<sup>\*(56)</sup> von 1478–1690. Anlaß dazu bietet die 250. Jahreswende der Aushändigung der königl. Privilegien-Urkunde an die Kramer-Zeche. Im Jahre 1478 erhielt die Kramer-Zeche vom Oedenburger Magistrat jene Urkunde, laut welcher die Mitglieder dieser Zunft zur Ausübung des Handels ausschließlich berechtigt wurden.

In dem originalen Zunftbrief vom Jahre 1650 befindet sich eine Berufung auf die am Freitag vor Pfingsten des Jahres 1478 herausgegebene Urkunde, die durch die Innung dem Stadtmagistrat zurückerstattet wurde. In diesem Zunftbrief finden wir die Bestimmungen über die Aufnahme der Mitglieder, über die Aufdingung der Lehrlinge auf 6 Jahre, über das ausschließliche Recht der Mitglieder zur Ausübung des Handels, über das Verbot der gleichzeitigen Ausübung von Handel und Gewerbe, über die Sonntagssperre und über die Benützung des Gewichtes und der Maße. – Laut diesem Zunftbrief ist auch das Hausieren, ferner die unbefugte Konkurrenz der Juden und das Ausräumen (Platznehmen) der fremden Kaufleute an den Märkten verboten. In Streitfällen ist als erste Instanz die Zunft, in wichtigeren Fällen das städtische Gericht zuständig. Die Marktfahrer haben sich gegenseitig zu unterstützen. Die Mitglieder werden verpflichtet, an



den Zusammenkünften und an den Begräbnissen der Zunftmitglieder und deren Angehörigen teilzunehmen, bei dem Zunftschmaus haben sich die Mitglieder anständig zu benehmen. Infolge der veränderten Verhältnisse wurde 1669 ein neuer Zunftbrief herausgegeben.

In der zweiten Hälfte des 17. Jahrhunderts wird die Lage des früher blühenden Handelsstandes immer schwieriger. Das absolutistische Regime Leopold I., die Nachlässigkeit seiner Ratgeber, die Epidemien, die ständigen Kriege, die Unsicherheit der Straßen und die Religionsverfolgungen verursachten die Verarmung der Handelsleute und den Ruin der früher vermögenden Zunft. Trotz der großen Einwanderung fremder Elemente, geht die Zahl der Zunftmitglieder stetig zurück. Diese Umstände bewegen die Kaufleute dazu, ihre erworbenen Vorrechte zu erneuern und diese durch Bestätigung des Herrschers bekräftigen zu lassen. Am 29. Nov. 1690 wurde der neue Zunftbrief, den der Stadtmagistrat am 11. Oktober d. J. genehmigte, durch Leopold I. bekräftigt und unterfertigt. Dieser Zunftbrief verschärft im wesentlichen die Bestimmungen der Statuten vom Jahre 1650 und 1669. – Das innige Zunftleben konnte aber nicht mehr hergestellt werden. Der 250 Jahre alte Zunftbrief ist nach der im städt. Archiv befindlichen Abschrift veröffentlicht. Das diesbezügliche Statut in deutscher Sprache befindet sich im städt. Museum zu Sopron.

#### **1940. IV. ÉVFOLYAM 6. SZÁM / Storno Ferenc épmh.: Régi soproni borsajtók, hordók és mércékről.**

##### **358 Storno Ferenc épmh.: Régi soproni borsajtók, hordók és mércékről.**

Sopron őslakosságának főfoglalkozása évszázadokon át a szőlőművelés, illetve a bortermelés volt. A soproni bornak már régi időktől fogva jó a híre a külföldön is. A soproni bor kiválóságát említik: Zeiller Márton 1660-ban,<sup>1(57)</sup> a „Neue Ungarische und Siebenbürgische Chronik“ 1664-ben,<sup>2(58)</sup> Tomka Szászky János 1773-ban,<sup>3(59)</sup> majd Korabinsky J. M. 1786-ban,<sup>4(60)</sup> újabban néhai Póda Endre városplébános írt erről nagyon érdekes történelmi tanulmányt.<sup>5(61)</sup>

A bortermelés helyi fontosságát legjobban Dr. Thirring Gusztáv munkája<sup>6(62)</sup> világítja meg, ebből kitűnik, hogy 1784–85-ben az összes adóknak több mint negyedrésze a szőlők révén folyt be. Ebben az évben a 11.862 lakosságú városban 26.359 kapa (= Pfund) szőlőt műveltek,<sup>7(63)</sup> ez 1318 kat. holdnak felel meg. Ezzel szemben 1930-ban, amikor a lakosság száma 35.895 volt, 1501 kat. hold állott szőlőművelés alatt.<sup>8(64)</sup>

A szőlőtermő terület tehát nem növekedett a lakosság szaporodásának arányában. Ez érthető is, mert a város határának csak bizonyos részei alkalmasak szőlőművelésre. Bár fentebbiek szerint a szőlők területe 146 év alatt némileg megnövekedett (13,8%), mégis a termelt bormennyiség erősen csökkent; figyelmet érdemel itt az öreg gazdapolgárok (kisbirtokosok) az a véleménye, hogy az amerikai szőlővessző meghonosítása (1890) előtt a termés mennyisége átlagosan nagyobb volt, mint ma. Ezt igazolja némileg az alábbi adatok egybevetése is. Hárosy<sup>9(65)</sup> **359** szerint az évi termés 1840 körül 60–100.000 akó, míg az 1925–1934. évek legjobb termése 1930-ban 33.750 hl volt.<sup>10(66)</sup> Ha egy soproni akót,<sup>11(67)</sup> amely seprű nélkül 80, seprűvel 84 magyar itcének s az itcét 0,8 liternek vesszük,<sup>12(68)</sup> akkor 1 akó = 67,2 liter, vagyis 60.000 akó 40.320 hl-nek felel meg, míg 100.000 akó az 1930. évi termésnek kereken éppen kétszerese lenne.

### I. Borsajtók.

A bortermeléshez szükséges legfontosabb eszközök egyike a borsajtó. A rómaiak is használtak különféle, a Sopronban még ma is használatos és ezekhez nagyon hasonló szerkezetű borsajtókat.<sup>13(69)</sup> A Sopronban használt régi borsajtók alakja évszázados multra tekint vissza. Felépítésük, szerkezetük és kialakításuk nagyjában azonos, csupán a méretek váltakoznak, amelyek mindenkor a rendelkezésre álló helyhez alkalmazkodnak. Kivitelük egyszerű, s csak elvétve akad rajtuk némi díszítés. Elhelyezésük vagy a pincében, de legtöbbször egy külön helyiségben, 360a „présházban“ (Presshaus) történt. Ahol a helyiség méretei azt megengedik, az alsó présgerenda két kinyúló talpfán nyugszik, ezekbe az oldaltámaszok vannak becsapolva, míg szűkebb helyen állók rövid talpfával bírnak és gerendákkal a boltozathoz vannak erősítve, a felbillenés megakadályozására. Készítésük évszáma gyakran a felső présgerenda oldalába van belevésve, a készítettő teljes nevével, vagy nevének csupán kezdőbetűivel.

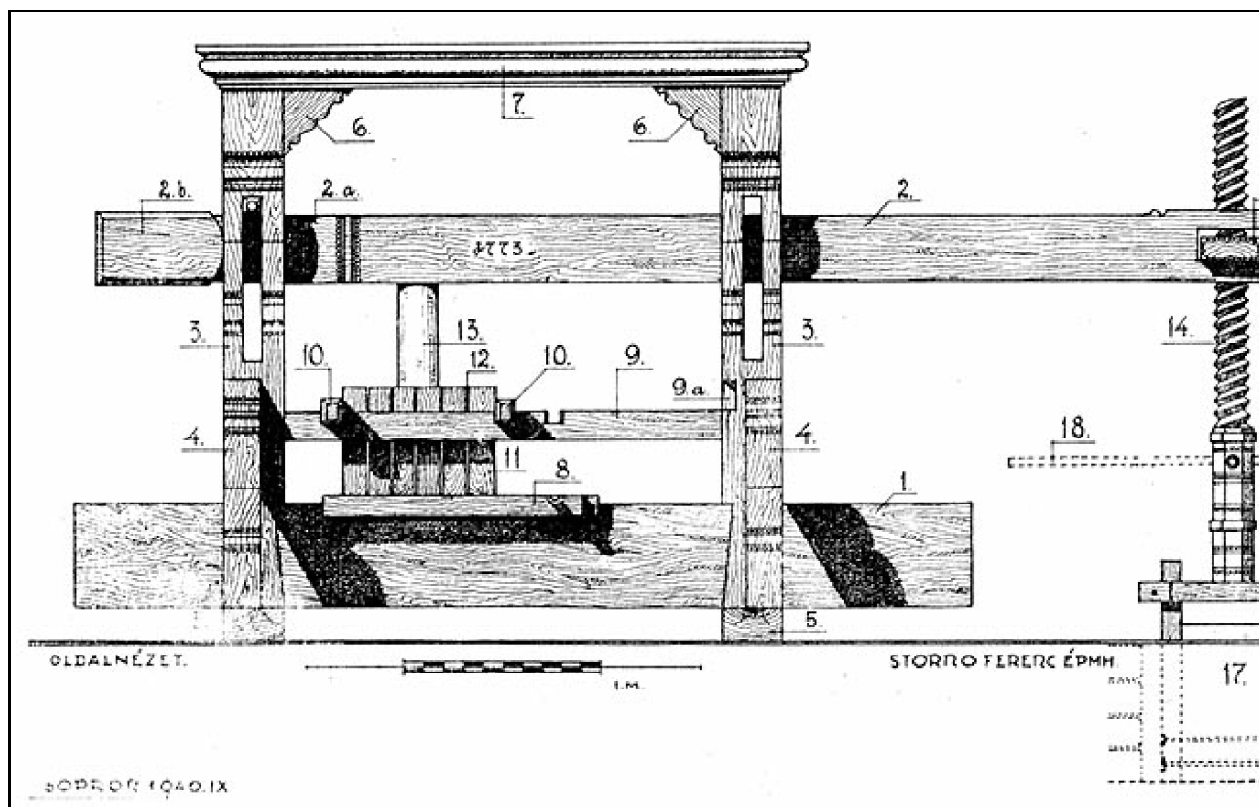

1. kép. Borsajtó a Storno-házban.  
(Oldalnézet.)

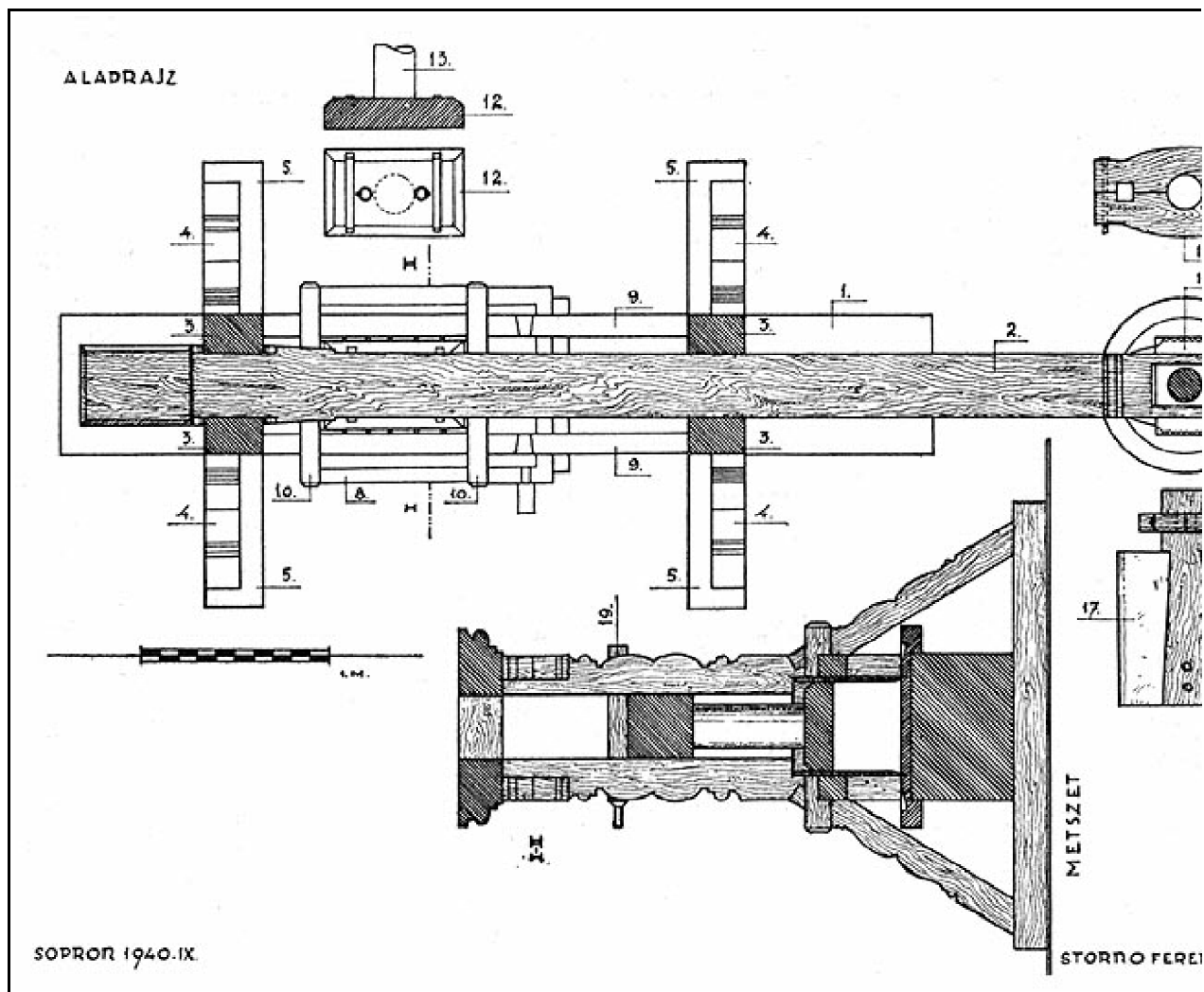

2. kép. Borsajtó a Storno-házban.  
(Alaprajz és metszet.)

Az 1. és 2. kép a Ferenc József-tér 8. számú Storno-házban levő sajtót ábrázolja, amelyet a ház egykori tulajdonosa, tolnai Festetics György gróf, aki 1784–85-ben Sopron legnagyobb szőlőbirtokosa, [14\(70\)](#) a felső sajtógerendán bevéselt évszám szerint 1773-ban készítettett tölgyfából. Ez a sajtó az összes példányok között a legszebb és egyúttal a legnagyobb is, ennek hosszát csak az evang. konventnek a Szt. György-utca 12. számú házban ma is leglévő sajtója haladja meg.

[361](#)Az itt ismertetett, 167 éves borsajtó elég jó állapotban van s azt, amint a 3. képen is látható, még ma is használják.

A kisebbfajta példányokból a 4. képen mutatunk be egyet. A gerendán bevéselt évszám szerint 1783-ból való. A Fövényverem 17. számú ház kapubejáratában áll, és szintén használható állapotban van. Keskeny szerkezete miatt gerendákkal a boltozathoz van erősítve. Mint a többi borsajtó, ez is tölgyfából való.

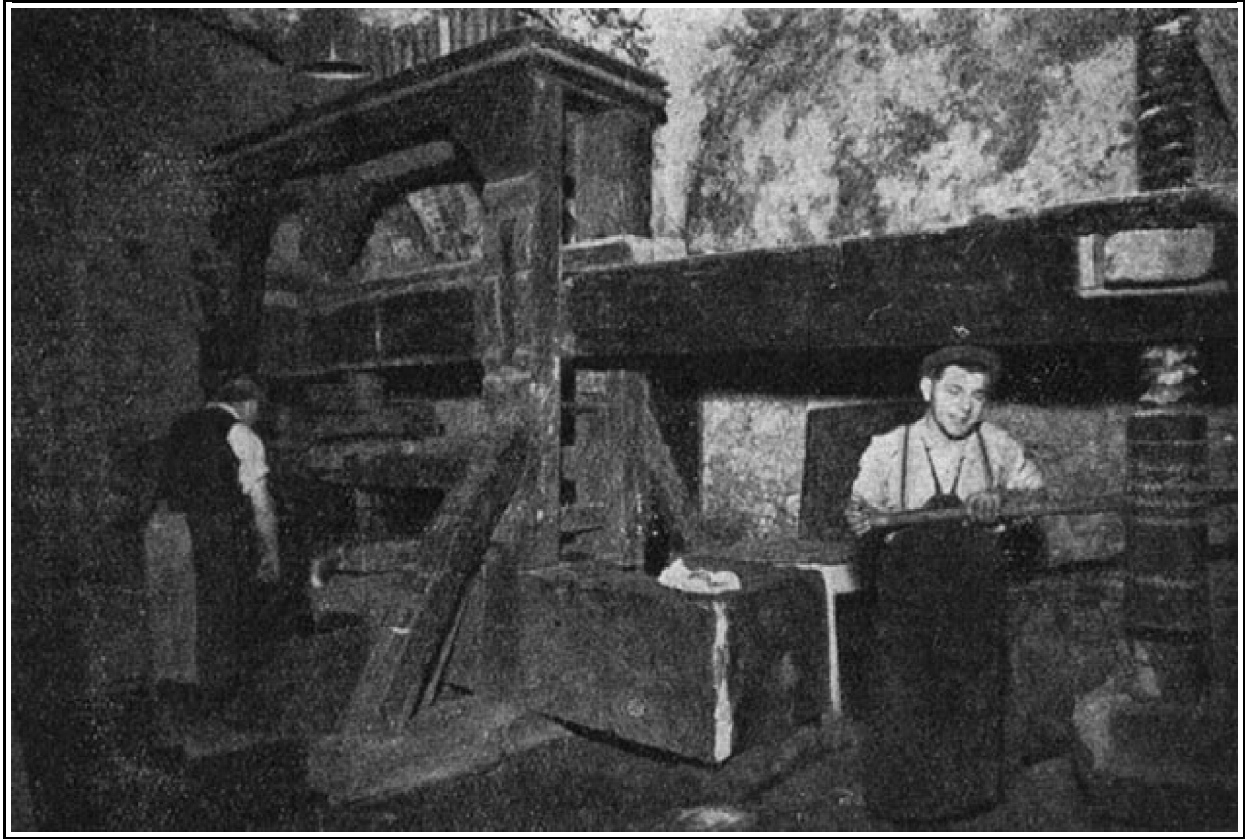

3. kép. Borsajtó a Storno-házban. 1773.  
(Diebold K. felvétele.)

A borsajtó alkatrészeinek elnevezései soproni nyelvjárás szerint<sup>(71)</sup>

A borsajtó = Ti Pámpreiss = Die Baumpresse, vagy: Ti Weipreiss = Die Weinpresse. – 1. Ta untare Preisspám = Der untere Pressebaum. – 2. Ta oubare Preisspám = Der obere Pressebaum. – 2a és b. Ta Hajbmond = Der Halbmond. – 3. Ti Stuitn = Die Stute, vagy: Ti Stéa = Die Steher. – 4. Ti Streim = Die Streben. – 5. Ti Nal = Die Nadel. – 6. Tös Pantl = Das Band. – 7. Ta Koufpám = Der Kopfbaum. – 8. Ta Preisstisch = Der Pressetisch. – 9. Ta voudare Rígl = Der vordere Riegel, mögötte: Ta hintare Rígl = Der hintere Riegel. – 9a. Ríglouch = Riegelloch. – 36210. Ta Jeichl = das Joch. – 11. Ta Khoa = Der Korb. – 11a. Ti Preisspreitl = Die Pressebretter. – 12. Ti Gaunz = Die Gans. – 13. Ta Pfoff = Der Pfaffe. – 14. Ti Spintl = Die Spindel. – 15. 's Miaderl = Die Mutter. – 16. 's Jeichl = Das Joch. – 17. Ta Preisstoá = Der Pressestein. – 18. Ta Prígl = Der Prügel. – 19. Ta Schuiszrigl = Der Schieszriegel.

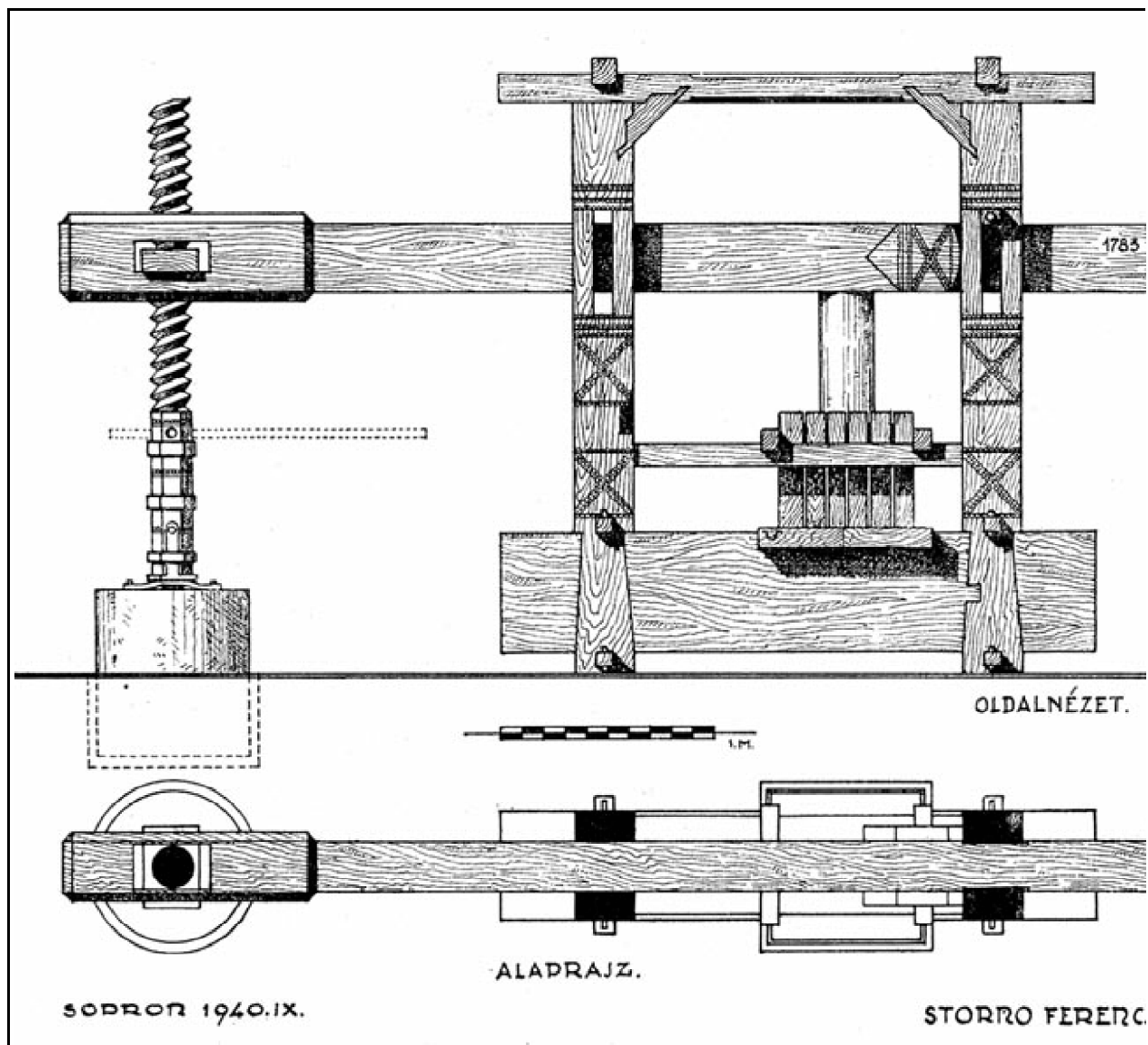

4. kép. Borsajtó a Fövényverem 17. számú házban.

1940. IV. ÉVFOLYAM 6. SZÁM / Storno Ferenc épmh.: Régi soproni borsajtók, hordók és mércékről. / II. Hordók.

## II. Hordók.

Amilyen régi a borsajtók használata, valószínűleg ugyanolyan régi a hordóké is. Bár a rómaiak főleg agyagból való amphorákban tartották a bort, már a fából készült hordót is ismerték, ahogy ezt többek között az aquincumi leletek is bizonyítják. Tapasztalat szerint a hordók nem olyan tartósak, mint a borsajtók, mert használatban lévő százéves hordó Sopronban ma már alig akad.

A régi kézművesipar szokása szerint a kádárok is díszítették 363gyártmányait, s főleg szenteket, címereket, virágdíszet vagy monogrammot és évszámot faragtak váltakozó ügyességgel a tölgy-, néha gesztenyefahordó egyik fenéklapjára. A Storno-gyűjteményben több ilyen példány van, ezek mind soproni pincékből valók.

Ezek között a legszebb és egyúttal talán a legrégebb is (1790–1820 körüli időből) egy igen nagy hordóról való, Szent Annát ábrázoló faragás, melynek deszkavastagsága 6 cm (5. kép). Egy 16-akós hordóról való Szt. János mellképe, melynek deszkavastagsága 2·3 cm (6. kép). Ugyanezen időből való egy nagyon díszes, G. B. monogrammal díszített töredék. Vastagsága 2 cm. Egy kisebb hordóról való töredéken R. B. monogram és 1830. évszám látható. Vastagsága 3·4 cm. Egyszerűbb egy G. D. betűkkel és 1831. évszámmal, valamint virágokkal díszített darab. Vastagsága 3 cm. Nagyobb (577 literes) hordóról való egy ismeretlen címer, valamint F. S. betűkkel és 1839. évszámmal ellátott fenéklap. Vastagsága 2·8 cm (7. kép). „Vivat Herr Paue“(r) és 1840. évszámmal ellátott fenéklap primitív faragásban mutat egy kancsót emelő gazdát. Vastagsága 3 cm. Egyszerű G. T. monogrammot és 1847-es évszámot mutat egy nagyobb hordó fenéklapja, melynek ürtartalma 858 l, a tara 132 kg volt. Vastagsága 4·3 cm. Kisebb hordóról való az L. R. betűkkel és 1869. évszámmal ellátott töredék, melynek vastagsága 1·8 cm.

Az ürtartalomnak literekben és az önsúlynak kilogrammban való jelzése a régi hordókra 1875 után történt, mely alkalomkor a régi akójelzést és néha a díszítés egy részét is lefaragták.



5. kép. Szt. Anna faragott képe.  
(1790–1820.)

**1940. IV. ÉVFOLYAM 6. SZÁM / Storno Ferenc épmh.: Régi soproni borsajtók, hordók és mércékről. / III. Mércék.**

**III. Mércék.**

A város régi jogai közé tartozott a mérőeszközöknek hitelesítése és a használatban lévőknek időnkénti felülvizsgálása. Az 1528. évi jegyzőkönyv szerint a községi képviselő az összes 364 mérőeszközöknek havonkénti ellenőrzését követeli, e célra a külső tanács két tagját rendeli ki.<sup>15(72)</sup> A hitelesítés megtörténte régebben rendszerint csak a város címerének beütésével, vagy besütésével történt, újabban (19. század) a hitelesítés évének megjelölésével együtt.

Cikkünk természeténél fogva itt csupán a régi űrmértékkel foglalkozunk. A 19. század második felében használt régi mértékrendszerre egyes idősebb gazdapolgárok még ma is emlékeznek, hisz a tizedesrendszernek 1875-ben történt hivatalos bevezetése után is a közönség körében még használatban

maradt, éppúgy, mint a korona és fillér első éveiben a forint és krajcárral való számítás.



6. kép. Hordófenék. 19. század.





7. kép. Hordófenék. 1839.

A legnagyobb ürmértékegység az akó, németül: Eimer, helyi tájszólás szerint: „Eimma“; az akók nagysága körül elég nagy eltérések voltak. Egy soproni akó = 68 liter, és 1·5 akót számítottak 1 hektoliterre,<sup>16(73)</sup> bár ez tulajdonképpen 102 liternek felel meg.

<sup>365</sup>Ausztriában 1 Eimer (akó) = 0·565890 hl, és 1 Masz = 1·414724 liter a hivatalos átszámítás szerint.<sup>17(74)</sup> Sopronban:

1 Masz = 2 Halbe = ...1·7 liter, régi mércén mérve.

1 Halbe = 1 itce = 2 messzely = 0·85 liter, régi mércén mérve.<sup>18(75)</sup>

1 Seitel = 1 messzely = 0·42 liter, régi mércén mérve.

1/2 Seitel = 1/2 messzely = 0·21 liter, régi mércén mérve.

A Storno-gyűjteményből itt bemutatott régi mércék hitelesítés jeléül a város címerével vannak ellátva, de ürtartalmuk megjelölve nincsen, anyaguk ón.



8. kép. Soproni mércék. 1774.

Soproni mércék a 18. századból (8. kép):

1 itce = 1 Halbe. 19·6 cm magas, felső szélén Sopron város címere két helyen beütve. I. G. betűk és S. T. monogramm, alatta 1774. évszám bevésve.

1 messzely = 1 Seitel. 14·2 cm magas, különben mindenben olyan, mint előző mérce.

1/2 messzely = 1/2 Seitel. 12·2 cm magas; az előbbi két mércéhez tartozó, azonban felső széle erősen kikalapálva, úgyhogy már semmiféle jelzés nem látható rajta.

Mércék a 19. századból (9. kép):

1 messzely-mérce, meg nem állapítható hitelesítő címerrel. Nem soproni. 14·5 cm magas.

3661 messzely-mérce. Felső szélén Sopron város címere, 870 (= 1870) és Oe (= Oedenburg) beütve. 14·3 cm magas.

1/2 messzely-mérce, ugyanolyan jelzéssel mint az előző. 10·9 cm magas.

Utóbbi két soproni mérce nagyon jó állapotban van, látszik rajtuk, hogy már nem nagyon használták.

Ugyanezen gyűjteményhez tartozik az 1875. utáni időből való 5 dl, 2 dl és 1 dl ürtartalom jelzésű és több hitelesítési jegyet mutató három mérce (10. kép), ezek azért érdekesek, mert az aljukon beütött jelzés szerint „C. Machionini–Oedenburg“ műhelyéből valók, s így e régi soproni óöntőcsalád utolsó képviselőjének talán utolsó gyártmányai.



9. kép. Mércék a 19. századból.

A világháborút követő időben több régi borsajtó pusztult el, hogy helyet adjon az újszerkezetű csavarprésnek. Így a kat. Konvent Rózsa-utca 19. számú ház pincéjéből egy 1641-ben készült szép példány került fűrész alá, melyből csak az évszámmal és több monogrammal ellátott gerendadarab jutott a Storno-gyűjteménybe. Az evang. Konvent 1935-ben vágatott fel a Szent György-utca 12. számú ház (hg. Eggenberg-ház) présházából egy 1756-ból való példányt, az 1745-ből valót még ma is használják.

Igaz, hogy ezek a sajtók meglehetősen nagy helyet foglalnak el, de a bortermelők szívesebben dolgoznak velük, mint az újszerkezetűekkel. Sokkal jobban sajtolja ki állítólag az ilyen szerkezetű sajtó a cefrét, és nem kell állandóan mellette állni; [367](#)a préskő felemelt állapotában hosszabb ideig működik minden további beavatkozás nélkül.

A Belváros házaiból már legnagyobbbrészt kivesztek a jellegzetes nagyszerkezetű sajtók, de a gazdapolgárnegyedekben még elég gyakoriak, s a legtöbb helyen használják is azokat, bár az ideai silány terméseredmények mellett nem sokáig működhetnek, hisz a szüret mennyiségileg a tavalyinék legfeljebb egynegyedére tehető.

Sopronban még a következő helyeken található ily régi sajtó a belvárosban<sup>\*(76)</sup>:

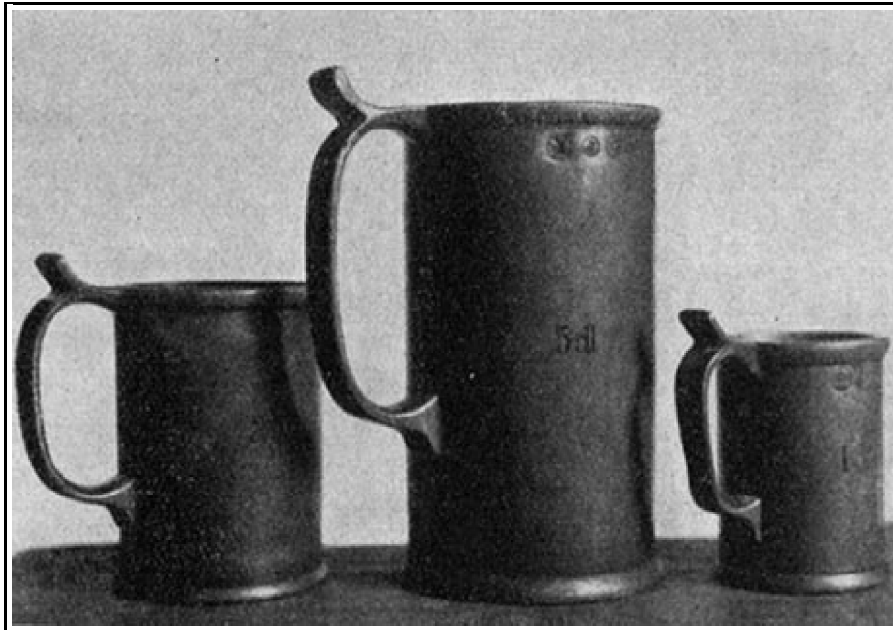

10. kép. Mércék 1875. utáni időkből.

1. Városháztér 8. szám. (Storno Pál.) 1773. évszám. Érdekes prэшáz. (1., 2., 3. ábrák.)
2. Szent György-utca 12. szám. (Evang. konvent.) 1745. évszám. I E E H K V monogrammok. Érdekes prэшáz és pincék.

3. Kolostor-utca 5. szám. (Walter Nándor.)

A külső városrészekben:

4. II. Rákóczi Ferenc-utca 19. szám. (Bruckner Samuné.)
5. II. Rákóczi Ferenc-utca 29. szám. (Zehtner Gottlieb.)
6. Hátulsó-utca 5. szám. (vitéz Hófalvi János.) 1836, valószínűleg javítási évszám.
7. Hátulsó-utca 8. szám. (Bierbaum Lajos.)
8. Hátulsó-utca 11. szám. (Stagl Mátyás.) 1721. évszám.
9. Ógabonatér 34. szám. (Coriáry testvérek.) Nagyon szép példány. Érdekes prэшáz.

**368** Ugyanitt zárkó a kapu fölött A. C. monogrammal és 1676. évszám. Utóbbi valószínűleg a borprés készítésének ideje is.

10. Ógabonatér 38. szám. (Limberger Nándor.) Veith Wagner Anno 1821. – Pincebővítés az ajtókeretbe vésett felirat szerint: Erbaut durch Weith Wagner ANO 1826.

11. Balfi-utca 16. szám (Stubenvoll Péter.) A ház utcai szobájában szép pórfödém, 1663. évszámmal. Valószínűleg a prés is akkor készült.

12. Balfi-utca 18. szám. (Holzmann Mihály.)
13. Balfi-utca 22. szám. (Conrád Lajos.) 1734. Tavalyi javítás óta lefaragva.
14. Balfi-utca 25. szám. (Fiedler Károly.)
15. Balfi-utca 27. szám. (Windisch Gusztáv.) „Franz Mesche“ felirat.
16. Balfi-utca 36. szám. (Steiner Lajos.) 1808. Steiner Z.
17. Balfi-utca 37. szám. (Scheibel Nándor.) 1774. I. K.
18. Balfi-utca 38. szám. (Bruckner Károly.)
19. Balfi-utca 39. szám. (Trogmayer Henrik.)
20. Balfi-utca 42. szám. (Edlinger Samu.)
21. Balfi-utca 43. szám. (Bruckner Lajos.)
22. Halász-utca 3. szám. (Zettl József.)
23. Wieden 20. szám. (Scháry Antal.) 1767. Rossz állapotban.
24. Wieden 25. szám. (Heller Ferenc.) H. T. 1829. Rossz állapotban.
25. Szent Mihály-utca 12. sz. (Grafl György.) Nagyon szép példány.
26. Szent Mihály-utca 12. szám. (Wolfbeisz és Zettl.)
27. Tómalom-utca 4. szám. (Kreiss Eduardné.) 1785. P. Z.
28. Fövényverem 3. (Halwax Lajos.) C. M. B. 1773. IHS.
29. Fövényverem 7. szám. (Graf Károlyné.)
30. Fövényverem 17. (Arnhold N. és társai.) 1783. (4. kép.)

**1940. IV. ÉVFOLYAM 6. SZÁM / Storno Ferenc épmh.: Régi soproni borsajtók, hordók és mércékről. / Stud. arch. Storno, Franz: Alte Weinpressen, Fässer und Hohlmaße aus Sopron.**

**Stud. arch. Storno, Franz: *Alte Weinpressen, Fässer und Hohlmaße aus Sopron.***

Den Haupterwerbszweig der Stadtbevohner bildete in früheren Jahrhunderten der Weinbau. Der Ödenburger Wein war im Auslande eine bestbekannte Ware, wie dies aus alten Chroniken des 17. und 18. Jahrhunderts ersichtlich. Nach dem „Vermögen-Buch pro anno militari 1784–85 wurden in Sopron 26.359 „Pfund“ (= 1318 kat.-Joch) Weingärten bearbeitet, diese entrichteten mehr als ein Viertel der einlaufenden Gesamtsteuern.

Das Erträgnis der Weingärten war vor Einführung der amerikanischen Rebe (1890) bedeutend größer. Um 1840 war der durchschnittliche Jahresertrag 60.000 (= 40.320 hl) bis 100.000 Eimer (= 67.200 hl),

wogegen auf 369 das Jahr 1930, welches als das Beste des Zeitabschnittes 1925–1934 gilt, bloß 33.750 hl entfallen. Bemerkenswert sei, daß die Vermehrung der Weinkulturen von 1784–1930 bloß 13,8% beträgt.

Eines der wichtigsten Geräte des Weinbaues ist die Weinpresse, deren hier noch verwendete Formen auf Jahrhunderte zurückreichen. Die aus Eichenholz hergestellten Weinpressen, meistens in einem besonderen Raum, dem „Preßhaus“ untergebracht, sind dem zur Verfügung stehenden Raum angemessen. Die Jahreszahl der Anfertigung ist meistens am oberen Preßbaum eingeschnitten. Abb. 1 und 2 zeigt die Weinpresse des „Storno-Hauses“ (Franz-Josefs-Platz 8), welche der frühere Eigentümer: Graf Georg Festetics, einst der größte Weingartenbesitzer Soprons, im Jahre 1773 anfertigen ließ. Es ist dies die größte und auch schönste der noch vorhandenen Weinpressen (Abb. 3). Die Benennung der einzelnen Bestandteile nach Soproner Mundart geben wir im Verzeichnis wieder (S. 361–62). Abb. 4 zeigt eine kleinere Presse aus dem Jahre 1783, welche ebenfalls noch in Gebrauch steht.

Die Weinfässer sind meistens aus Eichen-, oder seltener aus Kastanienholz angefertigt. Ihre Lebensdauer ist eine beschränktere, als jene der Weinpressen, und stehen hundertjährige kaum noch im Gebrauch. Nach altem Brauch zierten die Faßbinder ihre Erzeugnisse und so entstanden die Faßböden mit Darstellung von Heiligenbildern, Wappen, Blumen, oder Monogrammen in Verbindung mit der Jahreszahl, in mehr oder weniger gewandter Ausführung. Die in Abbildungen 5., 6., und 7. wiedergegebenen Bodendavon, mit der Jahreszahl und Monogrammen, in der Sammlung Storno),

Alte Privilegien berechtigten die Stadt, die in Verwendung stehenden Maße zu eichen. Laut Rathsprtokoll vom Jahre 1528 wird eine allmonatliche Überprüfung der gesetzlichen Maße durch zwei Rathsmitglieder verfügt. Die erfolgte Eichung der Maße wurde durch das Einschlagen oder Einbrennen des Stadtwappens auf das Gerät vermerkt, später (19. Jh.) auch die Jahreszahl hinzugefügt.

Abbildung 8 zeigt Maße aus Zinn von: 1 Halbe, 1 Seitel und 1/2 Seitel, aus dem Jahre 1774, mit dem Stadtwappen geeicht.

Abbildung 9 zeigt Maße aus dem Jahre 1870, mit Stadtwappen, Jahreszahl und Oe (= Oedenburg) versehenen Eichstempeln.

Abbildung 10 sind Maße aus der Zeit nach 1875, von 5 dl, 2 dl, 1 dl mit den neueren Eichstempeln versehen, die von „C. Machionini Oedenburg“ angefertigt, Erzeugnisse des letzten hiesigen Vertreters eines alten Zinngießergeschlechts bilden. Sämtliche hier abgebildeten Maße befinden sich in der Sammlung Storno.

Nach dem Weltkrieg wurden viele alte Weinpressen entfernt, so u. a. die aus dem Weinkeller des Kath. Konvents vom Jahre 1641 (Bruchteile davon, mit der Jahreszahl und Monogrammen, in der Sammlung Storno) ferner die Presse aus den Kellereien des Evang. Konvents vom Jahre 1756.

In den „Wirtschaftsbürger-Vierteln“ sind alte Weinpressen noch ziemlich zahlreich erhalten. Das beigefügte Verzeichnis führt Häuser an, wo noch alte „Preßhäuser“ und „Baumpressen“ erhalten sind.



1940. IV. ÉVFOLYAM 6. SZÁM / A SOPRONI MUZEUM KÖZLEMÉNYEI.

---

**370 A SOPRONI MUZEUM KÖZLEMÉNYEI.**

---

**1940. IV. ÉVFOLYAM 6. SZÁM / A SOPRONI MUZEUM KÖZLEMÉNYEI. / Cs. K.: Néhány régi városházi emlékünkről.**

**Cs. K.: Néhány régi városházi emlékünkről.**

A múzeum gazdag várostörténeti emlékanyagának érdekesebb darabjai közé sorozhatók a polgármesteri és városbírói pálcák vagy jogarok.

A régebbi jogarok fából készültek, festettek és részben aranyozottak; a polgármesteri valamivel díszesebb, a városbírói egyszerűbb. Az előbbi barnára festett hengerded pálca, két aranyozott gyűrűvel határolt, gyengén kidomborodó markolattal; felső vége aranyozott, csigavonalas **371**díszítésű, makkalakú befejező tagozattal bír; teljes hossza 113 cm. Az utóbbi zöldesbarnára festett szára felfelé keskenyedik, s részben aranyozott makkban végződik; fogantyúja vörösre festett, s két aranyozott, szegletes gyűrűvel határolt; úgy a szár, mint a fogantyú nyolcszögletes; teljes hossza 93 cm. Stílusuk után ítélve, az 1600 körüli évekből valók lehetnek.

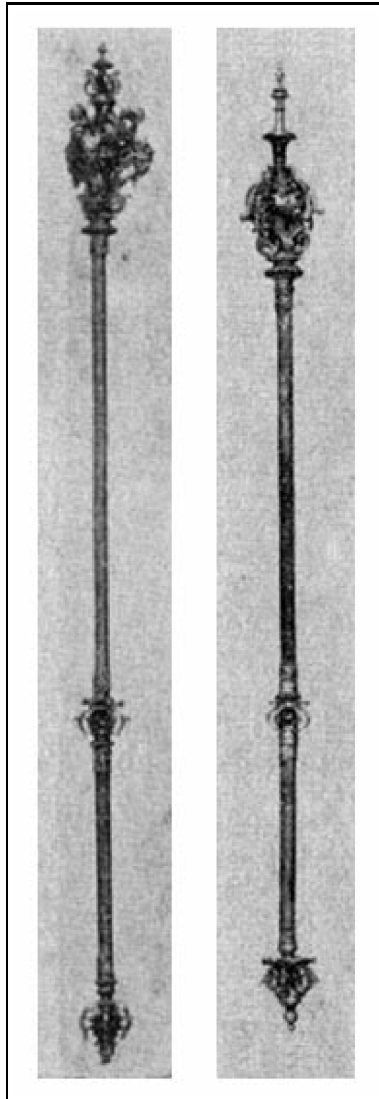

1. kép. Polgármesteri (baloldalt) és városbírói (jobbaldalt) ezüstjogar 1642-ből.





2. kép. A polgármesteri jogar felső vége.



3. kép. A városbírói jogar felső vége.  
(Diebold K. felvétele.)

Az ezüsből ötvözött, aranyozott díszítésű jogarokat Artner Erhard polgármester készítette 1642-ben. Különösen a polgármesteri nagyon díszes. A késői német-reneszánsz jellegzetes stílusjegye található fel rajtuk. A hengerdedalakú ezüstpálcák aranyozott felső vége hangsúlyozottabb; vertművű, erősen szárnyalt akantuszlevelekkel, groteszkekkel és gyönggyűrűkkel ékített, s érdekesen kialakított csúcsban fejeződik be. Hasonló jellegű, szintén aranyozott díszítés van a pálcák alsó végén és a végtől számított egyharmad távolságban is. A polgármesteri jogar markolati részén vésett felirat őrzi a készítő emlékét. Hosszanti irányban, két sorban, a sorok mindegyike egy-egy hosszúkás levélkoszorúba foglalva: INSIGNE HOC CONSVLIS L. R. Cis. SOPRON. SOLEMNE / OLIM LIGNEVM IAM IN HANC FORMAM IMMVTARI FECIT; alatta körbefutóan, két sorban: ERHARD. ARTNER / CONSVL MDCXLII. (Sopron szab. kir. város polgármesterének ezen ünnepélyes jelvényét, az egykor fából készültnek ezen változtatott alakjában, készítette Artner Erhard polgármester 1642-ben.) A polgármesteri jogar teljes

hossza 103 cm, a városbírói jogaré 90 cm. Ötvösbélyeg nem található rajtuk. (1–3. kép.)

A városbírák használta pallost is a múzeum őrzi. Keresztvassal ellátott; kétélű pengéjén ismeretlen bélyeg; markolata gyűrűs, sodronyozott, sokoldalú gombban végződő. A pallos teljes hossza 122 cm. Valószínűleg [372a](#) 16. század végéről való. (4. kép.)

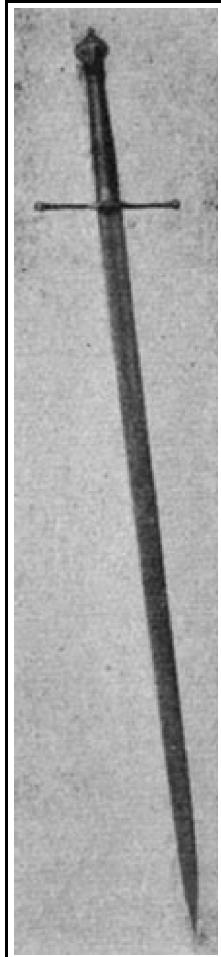

4. kép. Városbírói pallos. (16. század vége.)  
(Diebold K. felvétele.)

Ehelyütt óhajtunk megemlékezni a Greiner János polgármestersége idején, 1719-ben készült polgármesteri ezüstcsengőről is. A peremétől kúpalakban fejlődő teste felső harmadában kidomborodik, s trébelt bordákkal és metszett fonatos dísszel ékített. Fogantyúja baluszterre emlékeztet. Peremén vésett körirat: SUB \* CONSULATU \* PER \* ILLUSTRIS \* AC GENEROSI \* DNI JOANNIS \* PAULI \* GREINER: \* MDCCVVIII. (Nemzetes és vitézlő Greiner János Pál úrnak polgármestersége idején, 1719-ben.) Soproni hitelesítőjeggyel és Goldner Henrik soproni ötvös mesterjelzésével: H. G. Fogantyúval együtt 14 cm magas. (5. kép.)

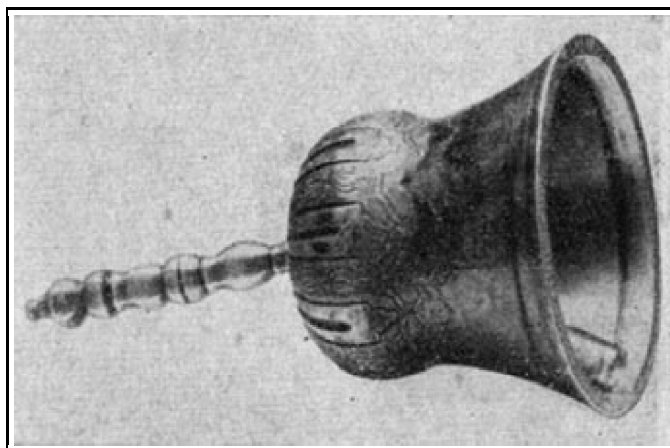

5. kép. Polgármesteri ezüstcsengő 1719-ből.  
(Diebold K. felvétele.)

Mindezen emlékek, a városi üléseken régebben használt szavazóurnákkal – a szavazás fehér és fekete golyókkal történt – egyetemben a múzeum dísztermének egyik tárlójában foglalnak helyet.

**1940. IV. ÉVFOLYAM 6. SZÁM / Sopron irodalmi és művészeti élete 1939/40-ben.**

---

## Sopron irodalmi és művészeti élete 1939/40-ben.

---

**1940. IV. ÉVFOLYAM 6. SZÁM / Sopron irodalmi és művészeti élete 1939/40-ben. / (bd.): A Frankenburg Irodalmi Kör működése 1939/40-ben.**

**(bd.): A Frankenburg Irodalmi Kör működése 1939/40-ben.**

Irodalmi körünk az elmúlt egyesületi év folyamán különösen a helyi irodalom és művészet ápolására vetette a súlyt s egyrészt idehaza állította dobogóra városunk íróit, zenészeit, másrészt a város falain kívül szerzett nekik s velük együtt Sopronnak is igen figyelemreméltó megbecsülést. Ebből a szempontból legkiemelkedőbb és legértékesebb esemény volt az irodalmi kör budapesti estje, amelyet a székesfőváros népművelési bizottsága rendezett a zeneművészeti főiskolán. Sopronyi-Thurner Mihály bevezetőt mondott, vitéz Házi Jenő vetítettképes előadással, Berecz Dezső elbeszéléssel szerepelt, Kuszák István soproni költők verseit mutatta be (gyűjteményében Dorozsmay János, Erdélyi Tibor, Joós Sándor és Vörös János verseivel), zenészeink közül H. Desseffy Bella, V. Simon Atala, Gárdonyi Zoltán, Gombás Ferenc és Horváth József mutatkozott be, utóbbi három saját szerzeményeivel. A műsort Némethy Károly székesfővárosi tanácsnok nyitotta meg és Novágh Gyula, a Népművelési Bizottság igazgatója rekesztette be.

Az irodalmi kör a Faludi Ferenc Irodalmi Társaság meghívására Szombathelyre is ellátogatott s ott is megérdemelt sikert aratott. A szombathelyi műsoron, amelyet Ujváry Ede polgármester nyitott meg,

Sopronyi-Thurner Mihály bevezetője, Berecz Dezső és Kardos Árpád előadása, Erdélyi Tibor elbeszélése, Kuszák István versmondása, a szombathelyi vonósnégyes és a Máv. Haladás énekkar szerepelt.

**373**A négy alapszabályszerű est közül egy teljes egészében a soproni irodalmat és művészetet vitte dobogóra. A műsoron: Horváth József és Benkő László előadása, Erdélyi Tibor elbeszélése, Kuszák István (soproni versekkel) és Gombás Ferenc gordonkaművész bemutatkozása. De a többi est műsorai közt sincs olyan, amelyen soproni név ne szerepelne: vitéz Házi Jenő és Németh Sámuel bevezető beszéde, Berecz Dezső elbeszélése, a Liszt Ferenc Zeneegyesület vonósnégyese, Fükő László énekszám.

Ugyanide tartozik a működő tagok három estje, melyeken V. Simon Atala, Iváni Rella, Benkő László, Dorozsmay János, Gárdonyi Zoltán, Gombás Ferenc, Hárs György, Horváth József, Kardos Árpád, Közi-Horváth Miklós, Joós Sándor, Szőke László nevével találkozunk. A március 15-iki matinén, amelyet ismét a vármegyeház patinás termében rendeztek, Legányi Dezső mondott beszédet, a Soproni Magyar Férfidalkör hazafias dalokat énekelt, az ifjúság képviselői (Káldy Zoltán és Ostoros György) alkalmi költeményeket mondtak.

Az országos irodalom három alapszabályszerű estén szólalt meg. Szabó Lőrinc, irodalmunk egyik legmarkánsabb egyénisége, verseket mutatott be s a műfordítás műhelyitkairól beszélt. R. Simonffy Margot, a kiváló előadóművésznő régibb és újabb magyar költők verseiből kötött csokrot. Egy másik alkalommal Hankiss János egyetemi tanár a magyarság külföldi tükörképét ismertette, Fertsek Ferenc elbeszélésében gyönyörködtünk, Orsolya Erzsébet Petőfi és Ady néhány versét mondta el, Eyssen Irén, Eyssen Tibor zongorakísérete mellett, finom énekkultúráról tett tanúságot. A február 23-iki estét Mátyás király emlékének szentelték s azon Baranyai Jusztin történelemtudományi, Csabai István művészettörténeti képet rajzolt, Kulcsár Irma költeményeket mondott, Koller Éva pedig zongoraszámmal szerepelt. Ez az est a márciusi megemlékezéssel együtt a nemzeti gondolat vonalába tartozik.

Ezekből az egymás mellé rakott száraz adatokból is látszik, hogy a Frankenburg Irodalmi Kör ismét olyan értékes munkát végzett, amely Sopron kulturális jelentőségének szerves része. Szívesen dicsérjük ezt a munkát, tudva, hogy rendkívüli nehézségekkel kell megküzdeni. A mai forrongó idő egyesületeink belső életét is megzavarja, megtépázza az összhangot s a kultúra minden vonatkozásában az átvészelés idejét éljük. Az általános érdeklődés iránya: a sport, a géptechnika, szellemi értelemben pedig a szociális és politikai alakulás befolyásolása. A tudomány és művészet hivatottjai gyakran remeteségbe vonulnak, maguk sem vállalják a kollektivitást. A régi közönség, amely szívesen áldozott, az irodalmi esték és hangversenyek látogatását elmaradhatatlan kötelességének tartotta, lassan elfogy, az utánpótlás pedig nagyon is gyér. Az újabb nemzedék mindenütt a maga útját akarja járni s örökségekkel nem sokat törődik. Ezek a tapasztalatok számos más érdemes intézményünk mellett az irodalmi körben is észlelhetők. Annál dicséretesebb ennek az egyesületnek kitartó, megfontolt és feljegyzésre mindig érdemes munkája.

**1940. IV. ÉVFOLYAM 6. SZÁM / Sopron irodalmi és művészeti élete 1939/40-ben. / Csatkai Endre dr.: Sopron művészeti élete. 1939 szeptember–1940 szeptember.**

**374**Csatkai Endre dr.: Sopron művészeti élete. 1939 szeptember–1940 szeptember.

Sopron művészeti életének legtöbb megnyilatkozása abban a széles mederben található meg, amelyet az 1897-ben Steiner Rudolf festőművész alapította Soproni Képzőművészeti Kör vágott ki magának városunk művelődésének újabbkori történetében. Vannak persze egyéb folyamatok is, de ezek nem a Kör ellen, hanem

mellette fejtenek ki tevékeny munkásságot. Ma városunkban legalább is 50 olyan festő, szobrász és építész dolgozik, akiknek működése megüti a jó vidéki színvonalat és ezeknek javarésze kiállító tagja is a Képzőművészeti Körnek.



Steiner Rezső: Kasztner Károlyné arcképe (1939).

Ha az ismertetésre kitéző időszakot nézzük, annak eleje egybe esik az új világháború megindulásával és természetesen ez olyan időszakot jelent, mikor is a művészet számára meglehetősen beborult az ég. Országszerte valóban pangás állt be, de a Főméltóságú Kormányzópár koratavaszi szózata felrázta az elfásult lelkeket, a fővárosban nagyszabású mozgalom indult meg az elárvult magyar képzőművészet felsegítésére. Ennek a felülről jövő felfrissülésnek jegyében indította útjára a Soproni Képzőművészeti Kör is 30. rendezésű tárlatát április utolsó napjaiban.

Míg a megelőző kiállítást mintegy 300-an tekintették meg, addig ezt szinte 1500-an és míg az érdeklődés az előbbin csak egy kép megvásárlásában csúcsosodott ki, addig 1940-ben 10 kép kelt el. Nem akarjuk ezzel azt mondani, hogy ezzel Sopron műbarátai megtették már kötelességüket művészeik iránt, csak annyit, hogy a jég ismét megtört. A soproniaknak újabb rétege ismerte meg a saját mestereit és hihetőleg megszerette őket és garasait legközelebb már nem vándorpiktorok és ügynökök selejtes áruira pazarolja, hanem elteszi a legközelebbi soproni tárlatra.

A kiállítás egyébként esztendőök óta nem látott magas színvonalat ért el. Jóllehet több művésznünk éppen akkor hazafias kötelességének teljesítése folytán nem állíthatott ki (Molnár Gyula dr., Ágoston Ernő,

Mende Gusztáv, Steiner Antal stb.), mégis nagy számmal vonultak fel a többiek. Maga a kör alapítója, a 86 éves Steiner Rezső, korát meghazudtoló frissességgel egy sor arcképet hozott; Horváth József, Magyarország egyik legjelentékenyebb vízfestője, kb. 15 szebbnél-szebb képpel ragadta el a közönséget. Ezúttal 375 volt első találkozása a nagyközönségnek Medgyesi Schwartz Antallal, az Angliából hazakerült jeles festővel. De nem hiányoztak Mihálovits János, Wosinszky Kázmér, Hárs György, Sterbenz Károly, gróf Degenfeld Katalin, Fáy Sándor, Ákos Ernő, vitéz Ágotha Géza, Dömötör Mihályné, Richly Emil, Reinecker János, Steiner Viktor, Bariss Dezső, Cmarits Margit, Hoffmann Béláné, Kaschichnitz József, Schwerák-Rossrucker Lipót, Kirkovits Lajos stb. festményei és grafikai munkái sem. A szobrászat idén kevésbé volt képviselve; Szakál Ernő és Stöckert Károly értékes művei mellett egy együttes hősi emlékterv vonta magára a figyelmet: Vörös János, Baumann Béla és Gallus László dolgoztak ki ugyanis megoldást a Domonkos-templom környékének rendezésére és ott elhelyezendő emlékre. Az építészek sorából is csak Füredi Oszkár jelentkezett.

A tárlat annyira soproni jellegű volt, hogy alig vették észre a szombathelyi Szent Márton Céh vendégszereplését. 25 festménnyel és grafikai lappal léptek a soproniak színe elé. A művek kis száma és a nem teljes csatasor felment attól a feladattól, hogy részletesebben bíráljuk a gyűjteményt. Kováts Árpád kis Madonnáját az egyesületi ezüstéremmel tüntette ki a Képzőművészeti Kör.

Véletlen folytán a magunk kiállítása előtt egy hónappal két jónevű szombathelyi művész mutatkozott be gyűjteményes kiállítással. Zalai Tóth János egy sor festményt hozott és a most már Budapesten élő nagynevű vasi szobrász, Rajki István 12 nagyszerű szobrászati alkotást. A kiállítás a rossz időjárás és rövidege következtében nem nyert megfelelő méltánylást. A soproni tárlat után rövid ideig Kinitzky Antal műasztalos rendezett lakberendezési kiállítást; ott is látható volt néhány kép.



Horváth József: Öreg házaspár. (Vízfestmény.)  
Högyész Pál főispán tulajdona.

Amint látjuk, a művészeti élet 1940. tavaszán erősebb lendületet vett. Azonban nem volt pihenés az év megelőző szakaszaiban sem. Ha nem is lehetett nagyobb szabású eszközökkel előbbrevinni a művészeti kultúrát, előadások, kurzusok révén igyekezett a Képzőművészeti Kör megadni mindenkinek a lehetőséget az önművelésre, aki művészetre szomjazik. A már évek óta bevált és Steiner Rezső korrigálása folytán jelentős eredményekkel bíró alakrajz mellett idén létesült az első anatómiai rajzkurzus. Sterbenz Károly vezette nagy hozzáértéssel. Előadóink [376](#) voltak Bergmann Pál városi főmérnök, Sopron városrendezési problémáiról beszélt vetített képekkel. Gerezdes Jenő pedig a művészház időszerűségéről tartott magas előadást. Ugyanebben a tárgyban érdekes eszmecsere is rendeztek.

Az egyesületnek kis csoportja, az exlibrisgyűjtők, idén is szép eredménnyel dolgoztak. Összejöveteleiken mindtöbb érdeklődő ismerkedik meg a kisgrafikával és az idén készült újabb könyvjelek és effélék száma mintegy 50 körül mozog. Előadók voltak Tompos Ernő (A heraldikus exlibris) és Csatkai Endre dr. (Tóth



János kisgrafikai, A biedermeierkori kisgrafika). A csoportból indult ki az eszme, hogy a városi közkönyvtár fennállásának 30 éves örömnepét exlibris-pályázattal tegye emlékezetessé. Az eredmény meglepetést hozott, az első két díjat Lehner Ferenc nyerte, a harmadikat Sterbenz Károly; tőle és Cmarits Margittól több darabot meg is vett a város. Furge exlibrisgyűjtők révén messzi földön ismeretes lesz városunk és a helyi zamatú lapokat különös érdeklődés fogadja mindenhol. A csoport azon van, hogy a tanulóifjúság körében is minél nagyobb mértékben megkedveltesse a művészetnek ezt az aránylag könnyen és olcsón elérhető ágát.



Medgyesi Schwartz Antal: A művész édesanyja. (Olajfestmény.)  
(A Soproni Képzőművészeti Kör. 1940. évi tárlatáról.)

De más művészeink híre, neve is túlszárnyal a város falain. Horváth József p. o. a fővárosi tárlatokon is elismert nagyság; idén volt első alkalom, hogy a TESZ a Vörös János alkotta Hűség-éremet képzőművésznek adta ki; Horváthnak jutott, mint aki immár az ország határain túl is elismert alakja a magyar művészetnek. Nagy sikerrel szerepelt fiatal szobrászunk, Szakál Ernő Rómában, ahol egy évet töltött a magyar állam ösztöndíjasaképpen. Szent Ferenc c. szobrával résztvett az olasz képzőművészeti főiskolások együttes kiállításán, a római magyar intézet tárlatán pedig három művével keltett feltűnést, egyikét, a Szent Kristófot a Corvina c. folyóirat közölte is. A budapesti tárlatokon sikerrel szerepelt Horváth József, Dömötör Mihályné és Mende Gusztáv. Vörös János szobrász emlékművekkel adta távoli

vidéken is tanujelét művészetének. Bolemann Magda soproni festőművésznőt a kassai Nemzeti Kiállításon az a kitüntetés érte, hogy egyik képét az állam megvásárolta.



Sterbenz Károly rajza.

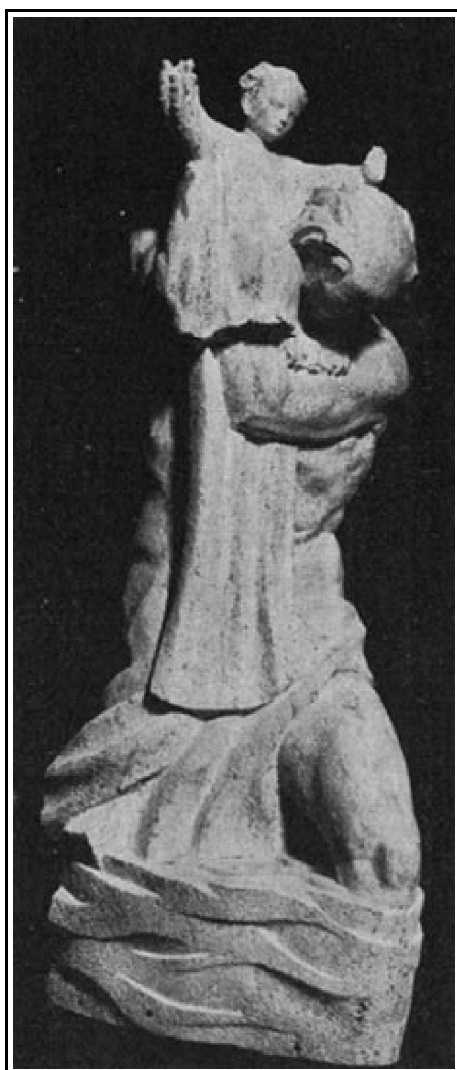

Szakál Ernő: Szent Kristóf.

Az örömek mellett Sopron képzőművészeti világát azonban súlyos [377](#)gyász is sújtotta. Meghalt 75 éves korában Seemann Kálmánné Vörös Erzsébet, a nagynevű festőművésznő. Urával együtt résztvett 1897-ben a Képzőművészeti Kör megalapításában, azóta szinte a legutóbbi évekig egyik legnagyobb sikerű, legnagyobb művészetű kiállítója volt a tárlatoknak. Halkszavú tájképek, ragyogó színű csendéletek kerültek ki ecsetje alól; mesterétől, Lotz Károlytól örökölte a nemes előadás művészetét. Halála éppen akkor, amikor a tisztult művészetre oly nagy a szükség, mérhetetlen veszteség.

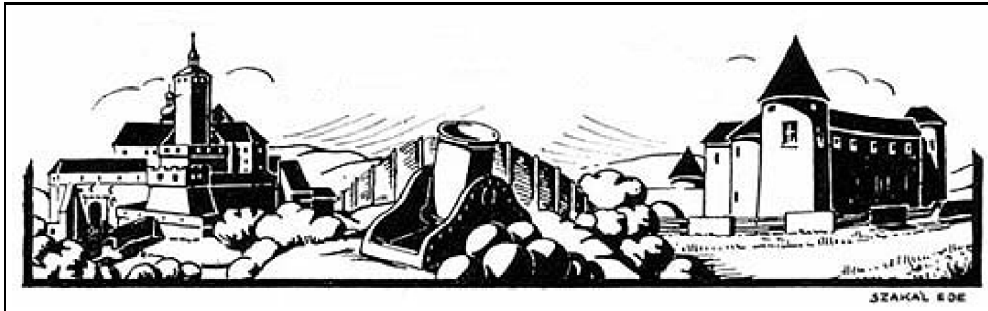

1940. IV. ÉVFOLYAM 6. SZÁM / SOPRONVÁRMEGYEI VÁRAK, KASTÉLYOK ÉS NEMESI KURIÁK.

---

378 SOPRONVÁRMEGYEI VÁRAK, KASTÉLYOK ÉS NEMESI KURIÁK.

---

1940. IV. ÉVFOLYAM 6. SZÁM / SOPRONVÁRMEGYEI VÁRAK, KASTÉLYOK ÉS NEMESI KURIÁK. /  
Csatkai Endre dr.: Sopronmegyei kastélyok. Bük: Felsőbüki Nagy Pál kúriája; Pinnye:  
Simon-kúria; Csáfordjánosfa: Simon-kastély; Mesterháza: Jekelfalussy-kúria.

**Csatkai Endre dr.: Sopronmegyei kastélyok.**

**Bük: Felsőbüki Nagy Pál kúriája; Pinnye: Simon-kúria; Csáfordjánosfa: Simon-kastély;  
Mesterháza: Jekelfalussy-kúria.**

Büknek a Szapáry-kastély mellett még egy történeti nevezetességű épülete van, *Felsőbüki Nagy Pál kúriája*. Egyszerűbb, hosszan elnyúló földszintes ház, a közepe egy kevéssé előbbre lép és alacsony attikával fel is emelkedik. A szögletes ajtó két oldala rovátkolt, az attikában nagy félkörös ablak, felette antikizáló füzér. A négytengedlyes szárnyak szögletes, párkányos ablakait két-két toszkán félpillér határolja. Belül tágas folyosó fut a szobák előtt. A mennyezete mindenhol lapos. Egypár empírekályha emlékeztet a ház egykori nagy lakójára, aki immár kilencedik évtizede a templom közelében felállított egyszerű sírkő alatt alussza örök álmát. A kúria jelenleg Kováts Domokos nyugalmazott vasutas tulajdona.

Megyénk életének egyik legjelentősebb családja volt mindenkor a *Simon-család*. Pinnyi kúriája a táblabíró kor kedves, igénytelen időszakára emlékeztet. Ősi fák árnyékolják be a nagytömegű épületet. Méltóságos megjelenését fokozza az, hogy hívságos díszet nem pazarolt rá az építész: az ablakok felett az 1830-as évek szokása szerint félkörívet alkalmazott, az ablakok közeit pedig egyszerű párkánnyal kötötte össze. A bolthajtásos nagy szobák lakályosak és a régi megyei urak beszélgetéseinek titkát őrzik.

Az igazi Simon-kastély azonban a mostani *Csáfordjánosfán*, az egykori Répcecsáfordon van. Sopron vármegye és Sopron város szépmélekezetű főispánjainak, Simon Ödönnek és vitéz Simon Elemérnek hajléka. Eredetileg a báró Perényi-család volt itt birtokos, a múlt század derekán vásárolta tőlük Simon Ödön. Akkor át is építették és korszerűvé tették. Értékes régi bútorok, nagyszámú népies agyagedény mellett a jelenlegi tulajdonos nagyanyjának, Karcsayné alsókáldi Káldy Matild arcképe vonja [379](#)magára a

figyelmet, jelzése szerint Pálmay C. festette. A kitűnő képességű festőről egyelőre nem tud mást a művészeti irodalom, minthogy 1851-ben Sopronban tevékenykedett és hogy ő fedezte fel a későbbi világhírű arcképfestőt, Angeli Henriket. Állítólag kőszegi, vagy Kőszegen is működött. Az említett arckép évszáma esetleg 1864, de inkább 1854. A kastély szalonjának falán függ Karcsay Lajos neves festőművésznünk hatalmas vászna, a Boszorkánykonyha. A fiatal művész a Nemzeti Múzeum képtára számára festette, de mivel nem értették meg a mű szépségeit és húzódoztak elfogadni, a művész elkedvetlenedett és örökre elvetette ecsetjét. Egyébként nagybátyja volt vitéz Simon Elemérnek.



Felsőbüki Nagy Pál kúriája Bükön.  
(Diebold K. felv.)

A kastélyhoz nem éppen nagy, de annál gondozottabb és csinosabb park csatlakozik. Angol park en miniature: aránylag kis területen árnyas fasorok, lugasok, szigetsoport egy kis tavon az angol kertművészet szép példáira emlékeztetnek. Egy 380 feliratos kő utal a régi idők szokásaira, hogy jóbarátok egymás iránt való hűségüket, szeretetüket ú. n. Freundschaftstempel-lel fejezték ki. Itt már csak a feliratos kő áll, melynek szövege szerint báró Perényi György iránt érzett barátsága jeléül állította fel Barthodeiszky János 1814-ben.

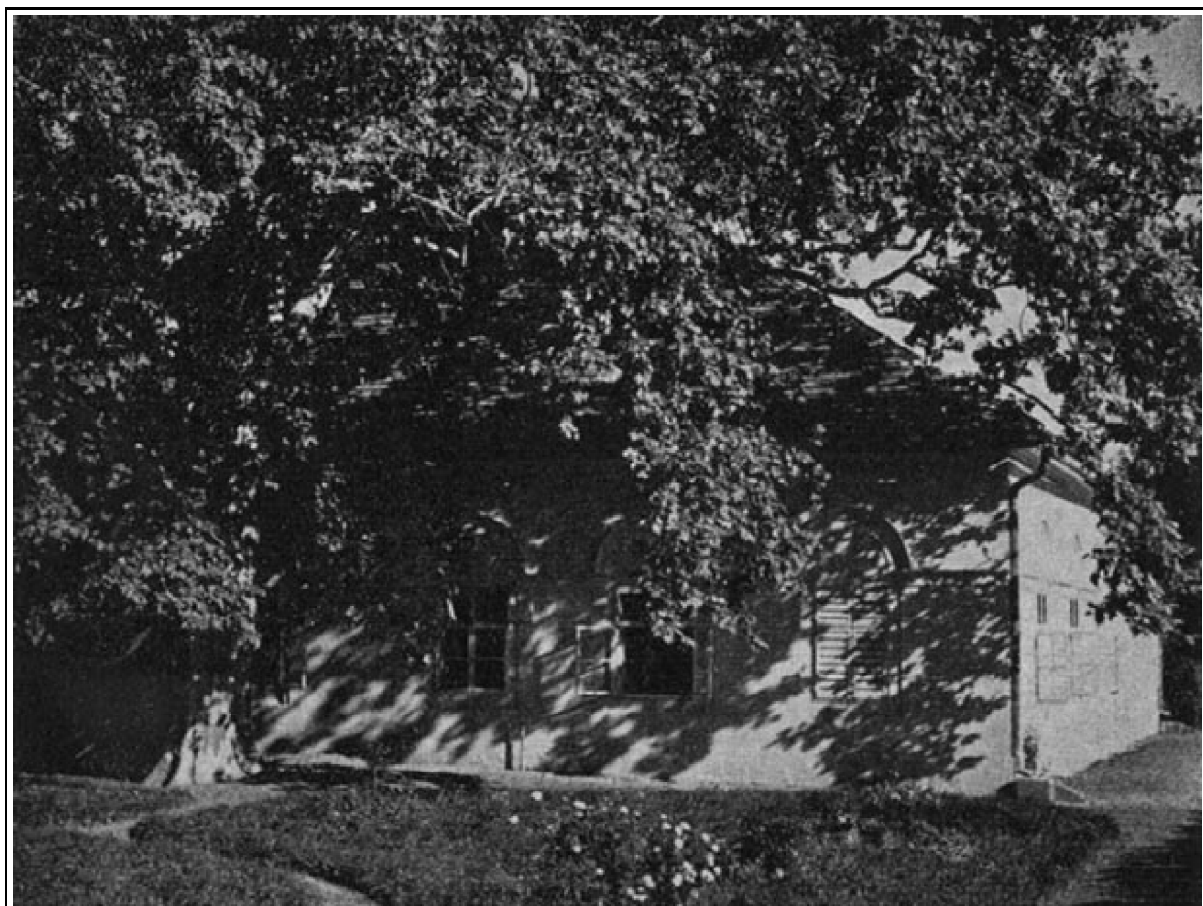

A pinnyi Simon-kúria.  
(Diebold K. felv.)

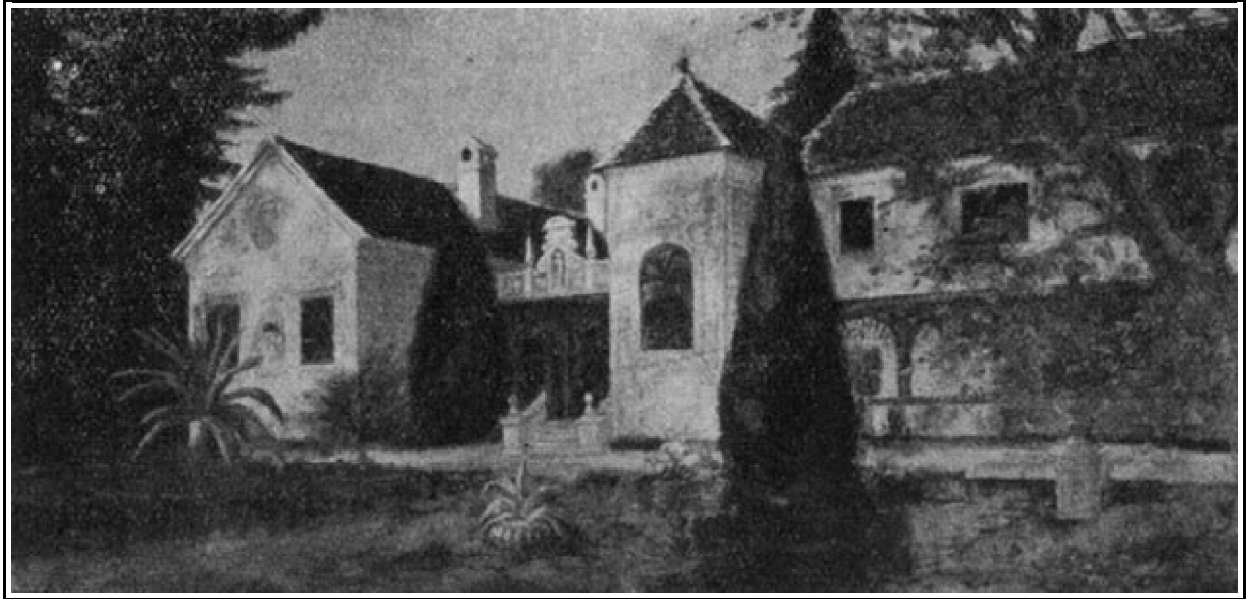

A Simon-kastély Csáfordjánosfán.  
(Medgyesi Schwartz Antal festménye.) (Diebold K. felv.)



381 Kerti ház a mesterházi Jekelfalussy-kúria parkjában.  
(Diebold K. felv.)

A kedves, igénytelenségében is jó benyomást tevő kúriák sorában említendő a *Jekelfalussy-kúria* Mesterházán. Az utca felé rideg ablaksort mutat, az udvaron azonban négy oszlopos és ormos ambitus (tornác) fogad. 1842-ben a Szürnyegi Horváth-család építtette, amelynek Sopronban a Széchenyi-téren a mai zárda-saroképület volt a palotája. A hatalmas park kárpótol dendrológiai érdekességével az elmaradt művészeti élvezetért. Egy kedves kerti ház is áll az öreg fák mélyén. Két szabad és egy félig előrelépő toszkán oszloppár tartja ormát. Hasonlatos a csornai prépostság kertjében levő házikóhoz.

**1940. IV. ÉVFOLYAM 6. SZÁM / Kisebb közlemények.**



**1940. IV. ÉVFOLYAM 6. SZÁM / Kisebb közlemények. / Cs. E.: Batthyány Lajos miniszterelnök Sopronban.**

**Cs. E.: Batthyány Lajos miniszterelnök Sopronban.**

Kolbenheyer Mórnak Templom-utca 17. számú lakóháza nemcsak költői hangulatokkal volt terhes, hanem bizony néha napján megszólalt benne az izgalmas napi politika is. Mikor 1848. októberében a magyar honvédség Bécs ellen indult, hogy megsegítse a nép forradalmát a császári seregek ellenében, az összekötő életveszélyes feladatát Pulszky Ferenc, a később oly nagynevű régész vállalta. Nagy nehézségek árán vergődött át a császári sereg gyűrűjén és Sopronban Kolbenheyert kereste fel, aki sokáig eperjesi lelkész lévén, jól ismerte a sárosi Pulszky-családot. Sőt a fiatal Pulszkykné is ott húzódott meg nála ezekben a vésszel fenyegető időkben. Odajött Batthyány Lajos gróf is, akkor Magyarország miniszterelnöke. Itt értesült első kézből a bécsi eseményekről. Az volt a szándéka, ahogy Pulszky említi, hogy beáll honvédek. Együtt is folytatták az útjukat, de Lövön Vidos Lajossal találkoztak. Ő volt a vasi nemzetőrök parancsnoka és elmondta, hogy mivel hat hetük letelt, emberei szétszéledtek. Kolbenheyernek kapcsolata Batthyányval, a később kivégzett államférfiúval és a szintén halálra keresett Pulszkyval, bizonyára hozzájárult ahhoz, hogy alig vonult be az osztrák császári sereg Sopronba, már be is börtönözték. Batthyány Lajos soproni epizódját Pulszky „Életem és korom“ című emlékezéseinek 2. kötetében a 186. oldalon írja meg.

**1940. IV. ÉVFOLYAM 6. SZÁM / Kisebb közlemények. / Cs. E.: Dobiaschofsky Ferenc bécsi festő ismeretlen munkái Sopronban.**

**Cs. E.: Dobiaschofsky Ferenc bécsi festő ismeretlen munkái Sopronban.**

Folyóiratunk 1938-as évfolyamának 168. oldalán megemlékeztünk Dobiaschofsky Ferenc neves bécsi festő (1818–1867) Sopronba került műveiről. Főképpen Simor János egykori győri püspök volt a közvetítő és az ő révén került két oltárképe az orsolyiták templomába és egy a Szent Mihály-templomba. Egy képét magántulajdonban találtuk. Most még három képről emlékezünk meg, mindegyik magántulajdonban van. Dr. Büchner László prépost birtokol egy kisebb művet a mestertől, érdekes csendélet templomi szerekből egy finom kis Mária-kép körül csoportosítva. Festési módja a 17. századbéli holland csendéletekre emlékeztet, ebből a szempontból igen értékes kis alkotás, megmutatja, hogy a nagy vonalakhoz szokott mester a pepecselő festési modorhoz is jól értett. Russ Oszkárnak két nagyobb félkör alakú grisaille képe van Dobiaschofskitól. Eredetileg a bécsi állami operaház számára készültek, azonban vörös háttérük folytán nem illeszkedtek bele a környezetbe és így, mivel a festő akkoriban halt meg, helyette valamelyik tanítványa újból megfestette a képeket a kellő színű háttérrel. Sokáig hanyódtak a festmények, míg Haerdtl neves bécsi szobrász nem hívta fel rájuk a régi Sopron nagy mecénásának, Russ Nep. Jánosnak a figyelmét. Russ az édesapjának mellszobrát és egy kettősarcképet reliefben a családi sírbolt számára csináltatott Haerdtl-lel. Az ajánlott képeket is megszerezte 383 és jelenleg fia a birtokosuk. Az egyik színházi festőtermet

ábrázol, azonban három bájos putto mesterkedik benne, a másik színházi öltözöt mutat be szintén puttókkal, az egyik már álszakállt öltött, a többi álarccal bibelődik. A bájos képek nagyszerűen visszatükröztetik Ferenc József Bécsének gondtalan, boldog korát.

#### **1940. IV. ÉVFOLYAM 6. SZÁM / Kisebb közlemények. / –th.: A Széchenyi-család soproni háziról**

##### **–th.: A Széchenyi-család soproni háziról**

a Soproni Szemlében (III. évf. 289–301. l.) megjelent cikk összefoglalta mindazokat a házakat, amelyeket a Széchenyi-család a 18. század eleje óta megszerzett és hosszabb-rövidebb ideig birtokában tartott. E közlemény kiegészítésül megemlítjük, hogy a Széchenyi-család egyik tagja a múlt század második felében is jelentkezik mint soproni háztulajdonos. Ez gróf Széchenyi János volt, aki a múlt század hatvanas éveiben megszerezte a Soproni Takarékpénztárnak a múlt század közepén épült és akkor 123. számú házát, mely később Színház-tér 5. számot nyerte. Ez a ház a nyolcvanas évektől kezdve a Herzog-család tulajdonában volt és századunk huszas éveiben ment át Dr. Márkus Ferenc birtokába. Ma Petőfi-tér 2. szám.

#### **1940. IV. ÉVFOLYAM 6. SZÁM / Kisebb közlemények. / Csatkai Endre dr.: Artner Teréz, Weigl József, Beethoven.**

##### **Csatkai Endre dr.: Artner Teréz, Weigl József, Beethoven.**

Szokatlan a három név szomszédsága. Leginkább Artner Terézt ismerik Sopronban. Nem itt született azonban és nem is itt halt meg. A családja törzsökös soproni és ő mint magasrangú katonatiszt leánya látta meg a napvilágot 1772-ben. Az atyja a Templom-utcában a mai új Schwartz-ház helyén volt épületet birtokolta és ott folyt Teréz életének legszebb szakasza is. Író volt és tagja annak a kis irodalmi körnek, amely a 19. század első évtizedeiben Sopronnak nevet szerzett a külföldön is.<sup>1(77)</sup> Később írónőnk Horvátországba került és ott is halt meg 1829-ben. Költeményei között van több soproni vonatkozású is, de alkalmi színezettel.<sup>2(78)</sup> Tudomásunk szerint egyik gyűjteményes munkájában sem jelent meg az alábbi német vers; szintén az alkalom szülte ezt is. 1800 őszén József nádor és felesége, egy orosz nagyhercegnő több hónapot töltöttek városunkban, tiszteletükre a nemesség és katonatisztek több hangversenyt és színielőadást rendeztek, ezek egyikén 1800 november 7-én, került bemutatásra Artner Teréz ünnepi verse. Ezt a kor egyik legnépszerűbb zeneszerzőjének, Weigl Józsefnek kedvelt operadallamára írta. Weigl Józsefnek is vannak vonatkozásai a megyével. Kismartonban született 1766-ban. Az atyja csellistája volt a hírneves hercegi zenekarnak és Haydn, a karmester vállalta a komaságot. Csakhogy Weiglék korán elkerültek Esterházy herceg szolgálatából és a későbbi hírneves zeneszerzőnek gyermekkorán kívül nem voltak nagyobb kapcsolatai szülővárosával. Mintegy 10 éve emléktáblával jelölték meg azt <sup>384</sup>a házat, amelyikben világra jött. Kedves, igénytelen muzsikát írt; halála után még a legismertebbet, a Svájci családot is elfeledték. Ennek a Weiglnek volt egy olasz szövegű operája. L'amore marinaro (Tengeri szerelem) és annak második felvonásában különös kedveltségnek örvendett egy hármás, sajátos módon három mély férfihangra. Ennek az igénytelenül is kedves dallama alá írta Artner a következő üdvözlő verset:

*„O stimmt heute / Zur Lust die Saite.  
Nur Jubel-Lieder ertönet Ihr!*

*Eilt mit Entzücken / Empor zu blicken,  
Welch' edle Gäste erblickt ihr hier?!  
Seht dort voll Würde / Der Fürsten Zierde,  
Für den die Herzen der Ungarn glüh'n.  
Die schönste Blume / Vom Kaiserthume  
Des fernen Nordens, seht hier sie blüh'n.  
Ihr, die die Liebe so hold vermählte,  
Ihr, die die Tugenden sogleich beseelte.  
Lebt lang zu Ungarns, zum Glück der Welt!"<sup>3(79)</sup>*

A hangversenyen azonban a nyers férfiszólamok helyett a két Pejachevich grófkisasszony, Anna és Franciska működtek közre és Hauptmann főszállásmester basszusa adta a kíséretet.

A nagy Beethoven neve pedig úgy kerül harmadiknak Artner Terézé és Weiglé mellé, hogy neki is megtetszett a kedves dallam és nem restelte feldolgozni változatokban. A 11 opusz-számú, klarinétre, csellora és zongorára írt hármásának ezek a változatok adják a befejező tételét. A b-durban tartott darabot<sup>4(80)</sup> zenekedvelőink bizonytalán ismerik is, de nem sejtik annak soproni vonatkozásait. A darab útjának állomásai tehát ezek: Az opera bemutatója 1797 október 18. A Beethoven-trió megjelenését 1798 október 3-án hirdeti a Wiener Zeitung és Artner Teréz versével 1800 november hetedikén került bemutatásra a dallam Sopronban. Ma persze gyorsabb az útja valamely darab sikerének.

#### **1940. IV. ÉVFOLYAM 6. SZÁM / Kisebb közlemények. / Csatkai Endre dr.: Színházi meghívó 1819-ből.**

##### **Csatkai Endre dr.: Színházi meghívó 1819-ből.**

A következő érdekes soproni színháztörténeti emlékhöz jutottam. Kis cédula, 9×12 cm nagyságban; kedves keretelésben a következő nyomtatott szöveg:

„Einladung. Montags den 1. März 1819, wird im königl. Freystädtischen Schauspielhause gegeben: Zum Vortheile des Joseph Krones junior. *Die Bestürmung von Smolensk* oder *Die Rebellion der Kosaken*. Ein großes romantisches Schauspiel mit Chören in 4 Aufzügen, von Frau von Weissenthurn k. k. Hofschauspielerin. Die Musik ist von Herrn Saliery. Hofkapellmeister. Unterzeichneter macht hiezu seine unterthänigste Einladung. Unterthänigster *Joseph Krones junior*.“

Ma már csak az idősebb nemzedék tudja, hogy jutalomjáték alatt azt értették, hogy a színész évente egyszer vagy többször kiválaszthatott olyan darabot, amelynek a révén telt házra lehetett számítani és ilyenkor a bevétel őt illette. Persze elkövettek a közönség vonzására mindent és ilyen célt szolgált az előző este a darab befejezése után a közönségnek szóban való meghívása és ilyen a fenti cédulák.

A mi példányunk azért is értékes, <sup>385</sup>mert nemcsak erről az előadásról, hanem ennek a darabnak soproni előadásáról sem tudott a kutatás. A szerző a bécsi Burgszínház tagja, vizenyős, ríkatós darabokat írt és azt szokta mondogatni, hogy ha alaposan ki akarja magát sírni, hát megnézi valamelyik darabjának előadását. Azonban még Katona József is érdemesnek tartotta a fenti darabot, hogy „Szmolenszk ostroma“ címen magyarra átdolgozza. Zenéjét Liszt tanítómestere, Saliery szerzette.

A vendégghivogató színész személye is érdekes. A Krones név igen jóhangzású a bécsi színháztörténetben.

Krones Teréz egyike volt az 1820-as évek legünnepeltebb színésznőinek és főképpen Raimund darabjaiban aratott nagy sikert. Sziléziában született; az anyakönyvbe apjáról azt írták be, hogy iparos. De hamarosan a színészpályára lépett és gyermekei ott nőttek fel a világot jelentő deszkákon. Sopronban az 1817 december 29-én színrehozott „Die Zerstörung des Hungerthurm in Felsenthal“ című rémdráma szereplői között olvassuk egyszerre háromszoros kiadásban a Krones nevet.<sup>1(81)</sup> Szerepelt az apa, a fia és leánya, a később annyira híres Teréz. A következő év őszén a fiú, József Károly tanusítványt kér a város tanácsától, hogy nősülhető helyzetben van. Hivatalosan megállapítják, hogy heti 20 forintot keres mint énekes és prózai színész és hogy Hoch Lipót igazgató a következő évre is szándékozik szerződtetni, azaz bátran nősülhet.<sup>2(82)</sup> Az apa ekkor már valószínűleg nem volt a társulatnál; ugyanis kérte a tanácsot, hogy amikor Hoch bérlete lejár, adják neki a színházat. A tanács megígérte, hogy vagy őt értesítik a döntésről (aki nyilván nincs Sopronban), vagy a fia útján adnak hírt neki.<sup>3(83)</sup>

1819 őszén azonban már nem Hoch volt az igazgató, hanem Kuno Frigyes Dávid. Ő is szerződtette Krones Terézt, de az az előleget felvéve, egy másik társnőjével együtt Zágrábba szökött. Kuno a városi tanácsot kérte meg, hogy Horvátországból szerezzék vissza neki a pénzét.<sup>4(84)</sup>

A Krones-család Sopronból ugyan eltűnt, de nem a környékről. 1827-ben meghal Kismartonban az ifjabb Krones felesége. Hogy vajjon valami oknál fogva ott lakott-e, vagy pedig színtársulattal járt-e véletlenül a városkában, arra az anyakönyvi bejegyzés nem ad feleletet. Az bizonyos, hogy az öreg Krones, a viharvert színigazgató, bénán Kismartonban telepedett le, Krones József leánykája volt a gondviselője. Teréz korán meghalt. Nagy sikereinek közepette szörnyű csapás érte. Elfogadta egy állítólagos lengyel mágnás udvarlását és kiderült, hogy ez az úr közönséges bankóhamisító volt. Ki is végezték Bécsben. De a színésznő kénytelen volt hosszú időre elvonulni a világ elől, míg eloszlott az egyébként teljesen alaptalan gyanú, hogy tudott gavallérja üzelmeiről. Alig hogy ismét diadallal visszatért a színpadra, el is húnyt 29 éves korában. Az atyja ott halt meg Kismartonban 1839-ben,<sup>5(85)</sup> míg **386** az ifjabb József, kis emlékünks szereplője valamelyik bécsi színház kötelékébe került az 1830-as évek folyamán.

#### **1940. IV. ÉVFOLYAM 6. SZÁM / Kisebb közlemények. / Thirring Gyula tanár,**

##### **Thirring Gyula tanár,**

a soproni Thirring-családok nesztorja, 1940. október 5-én Bécsben 83 éves korában elhunyt.

Thirring Gyula Sopronban született 1858. július 8-án. Középiskolai tanulmányait a soproni ev. líceumban, egyetemi bölcsészeti tanulmányait a bécsi és berlini egyetemen és a párisi Sorbonneban végezte, matematika-fizika szakon. Megszerezve az osztrák állampolgárságot, majd a természettudományok, pedagógiára és tornára való képesítést is. 1886 óta Bécsben mint polgári iskolai tanár működött 1920-ig, amikor nyugalomba vonult. Kitűnő matematikus volt, szaktárgyait irodalmilag is művelte, emellett jeles sakkjátékos és kicsi termete mellett is elsőrendű tornász és úszó. Utóbbi időben magyar népköltészetnek németre való átültetésével foglalkozott nagy sikerrel. Sajnos, azonban kiadóra nem tudott szert tenni. Ő lett a Thirring-család osztrák ágának megalapítója. Bár egész életét Bécsben töltötte, mégis mindig magyar érzelműnek mutatkozott és híven ragaszkodott szülővárosához és itteni rokonaihoz, akiket gyakran keresett fel; a soproni ev. líceumi diákszövetség folyó évi értekezési találkozására is készült eljönni, e célra azonban beutazási engedélyt nem tudott szerezni.

---

## Könyvismertetés.

---

**1940. IV. ÉVFOLYAM 6. SZÁM / Könyvismertetés. / Soproni Elek dr.: A kultursarok gondjai Sopron vármegye szociális és gazdasági viszonyainak feltárása. 8°, 277 l., 23 térkép, 5 grafikon. Budapest, 1940. A „Magyar Társaság“ kiadása.**

**Soproni Elek dr.: *A kultursarok gondjai Sopron vármegye szociális és gazdasági viszonyainak feltárása.* 8°, 277 l., 23 térkép, 5 grafikon. Budapest, 1940. A „Magyar Társaság“ kiadása.**

Ez a könyv megyénk irodalmában nagy értéket jelent. Szerző Sopron vármegye gazdasági és szociális viszonyairól helyszíni tanulmány útján összegyűjtött adatok feldolgozásával elméleti és gyakorlati oldalról igyekszik a megye gazdasági és társadalmi feladataihoz közelférközni.

Hat fejezetben bőséges adathalmaz közlésével tájékoztat azokról a tényezőkről, amelyek a megye népének életkörülményeit meghatározzák. Az általános részben a földrajzi adottságokról, a tájszempontról, a népesség megoszlásáról és rétegződéséről, a birtokviszonyok kialakulásáról és birtokmegoszlásáról szól. A továbbiakban megismerjük a szociális helyzetkép fontosabb tényezőit, az östermeléssel kapcsolatos kérdéseket, majd a különleges problémákat.

Érdekes a könyvnek az a része is, ahol a cigánykérdést, a nemzetiségi ügyet és a telepítés lehetőségeit tárgyalja. A munka értékét emeli a népművészetről, a háziiparról és az ősi népművészetről szóló fejezet is.

A közegészségügyi és népi vonatkozásokról írt fejezetben fontos megállapításokat találunk a lakásviszonyokról, a nép táplálkozásáról és a vízellátásról. A népmozgalommal és a közművelődéssel kapcsolatos reformokra utalás komoly intelem.

Néhány jellegzetes sopronmegyei község problémáinak ismertetése után rövid áttekintést nyújt a tájszólásokról és a népszokásokról. Az utolsó fejezetben közli a vármegye szociális programját. A rendkívüli nagy anyagnak gondos rendezése, az induktív módszer következetes alkalmazása itt egy olyan munkát érlelt meg, amelyet mindazoknak a kezébe kell adni, akik a néppel és a közélettel valami vonatkozásban vannak.

A könyvben tárgyalt anyag áttekinthetőségét megkönnyítik az egyes tárgykörhöz készített újszerű térképek és grafikonok. A mű külön értéke, hogy a feltárt adatok alapján rámutat a megoldási módokra is.

A könyv ára: 16 P.

ry.

---

## Az olvasóhoz!

---

A „Soproni Szemle“ negyedik évfolyama a világtörténelem egyik legsúlyosabb évszámát hordozza címlapján: 1940!

Az események szédítő forgatagában, a fények és árnyak sosemlátott kavargásában, abban az évben, amikor Erdély egy részének és a Székelyföldnek boldog hazatérése a mult dicsőségét új életre keltette és a nemzet előtt újra kitérte a kaput a szebb jövő felé, – ebben a sorsdöntő esztendőben jelentéktelen eseménynek látszik, hogy egy vidéki kultúrtörténelmi folyóirat betöltötte negyedik életévét.

Mégis úgy érezzük, – sőt csak most érezzük teljes tisztaságában, hogy munkánk célja: a soproni és sopronmegyei mult értékeinek és emlékeinek átmentése a jövőbe, a nemzeti célok szerény, de szerves része. Tudjuk, hogy akkor, amikor nagy tettek, nagy elhatározások és nagy áldozatok idején is hívek maradunk kisebb hatókörű munkánkhoz, s hittel és alkotó szeretettel tovább küzdünk a „Soproni Szemle“ fennmaradásáért és fejlődéséért, hogy ezzel hazánkat s azon belül Sopront szolgáljuk.

Hálával gondolunk barátainkra, akik ebben a viharos évben is kitartottak mellettünk és segítettek bennünket a közöny leküzdésében; köszönjük Sopron város törvényhatóságának megértő támogatását; szeretettel köszöntjük új barátainkat és újra kérjük mindazokat, akiket sorainkban szeretnénk látni, de eddig még nem hallották meg hívó szavunkat, hogy emlékezzenek soproni mivoltukra és ne vonják meg 1941-ben is támogatásukat egy önzetlenül Sopron szellemi értékeiért küzdő folyóirattól – az ötödik évbe lépő „Soproni Szemlétől“.

A SZERKESZTŐBIZOTTSÁG.

**SOPRONER RUNDSCHAU  
HEIMATBLÄTTER  
KULTURHISTORISCHE ZEITSCHRIFT**

Erscheint: vierteljährig.

Herausgeber: Stadtverschönerungsverein Sopron (Ödenburg), Ungarn

HAUPTSCHRIFTLEITER:  
**Dr. HEIMLER KÁROLY.**

Schriftleitung: Sopron, Kölcsey Ferenc-gasse 1.

IV. Jahrgang 1940. – Folge 6.

## Inhalt des vorliegenden Heftes:

<i>Thirring G.:</i> Beiträge zur wirtschaftlichen Lage der Stadt Sopron vor 112 Jahren	293
<i>Györfi, J.:</i> Die Insektenfauna von Sopron und Umgebung	314
<i>Udvardi Lakos, J.:</i> Beiträge zur Geschichte des Oedenburger Handelsgremiums	332
<i>Storno, M.:</i> Alte Weinpressen, Fässer und Hohlmaße aus Sopron	358
<i>Mitteilungen des städt. Museums.</i> Einige alte Erinnerungen aus dem Rathaus (Zepter des Bürgermeisters und Stadtrichter)	370
<i>Kunst- und Literaturberichte aus Sopron vom Jahre 1939/40</i>	372
<i>Kastelle im Soproner Komitat</i>	378
<i>Kleine Mitteilungen:</i>	
Ministerpräsident Batthány, L. in Sopron	382
Unbekannte Werke des Wiener Malers Fr. Dobiaschofsky in Sopron	382
Häuser der Familie Széchenyi in Sopron	383
Artner Theresia, Weigl Josef und Beethoven	383
Eine Theater-Einladung aus dem Jahre 1819.	384
Thirring, Gyula †	386
<i>Buchbesprechung</i>	386

Legközelebbi számunk 1941. február hó végén jelenik meg.

**E számhoz postabefizetési lapot melléktünk, kérjük az előfizetés megújítását.**

1940. IV. ÉVFOLYAM 6. SZÁM / HIRDETÉS

---

## HIRDETÉS

---

Még kapható  
**SOPRON MŰEMLÉKEI**  
című sorozatos munka első kötete a  
**BELVÁROS**  
163 egészoldalas felvétellel

A műnyomópapíron nyomott 31×23 cm nagyságú,  
leggondosabb kiállítású, félbörkötésű  
**mű ára 20 – pengő.**  
Kedvező fizetési feltételek.

Kapható minden könyvkereskedésben és a Soproni  
Idegenforgalmi Irodában (Várkerület 44. tel. 379).

**Legszebb ajándék ifjúnak, öregnek!!**  
Sopron minden barátja megveszi e könyvet.

### *Tómalom Strandszálló*

*Egész éven át nyitva!*

Étterem, penziórendszer. Polgári árak!

Strandfürdő, csónakázás. Autóbuszjárat a városba és a Lővérekbe.

*Tulajdonos Kovács Vince*

Telefon 152

### *Az új villamos árszabás mellett érdemes a Lővérekben*

villamos rezsót, tűzhelyet, vasalót, hőtárolót és szivattyút alkalmazni.

Az új gáztarifa pedig a  
*városbeli konyhák és fürdőszobák üzemét teszi olcsóvá!*

### **PESTI MAGYAR KERESKEDELMI BANK**

Alapítattott 1841-ben kelt királyi szabadalomlevéllel.



Bármely ügyben készséggel ad felvilágosítást.

Alaptőke és tartalékalapok

**64,100.000 pengő.**

Soproni fiókja: Várkerület 117. szám  
Telefonszám: 92-132 – Sürgőny cím: COMMERZ

***Soproni Takarékpénztár***

a Pesti Magyar Kereskedelmi Bank leányintézete

**SOPRON, SZÉCHENYI-TÉR 19**

Alapított 1842 – Telefonszám 23

Kölcsönöket folyósít ház- és földingatlanokra.

Betéteket legjobban gyümölcsöztet.

Foglalkozik a banküzlet minden ágával.

Minden ügyben díjmentesen felvilágosítással szolgál.

**Hackstock Károly**

vaskereskedés, Várkerület 74. Telefon 33

***Tűzhelyek, kályhák, zománcedények, építési anyagok!***

**Sopron topográfiaja**

Szerkesztő: Heimler Károly dr.

Nélkülözhetetlen tájékoztatója hivataloknak és vállalatoknak!

Kapható minden könyvkereskedésben és a Röttig-Romwalter Nyomda Rt.-nél Sopron, deák-tér 56

***Pannonia-Szálló***

a város központjában

Telefonszám 80

Hideg és meleg folyóvíz

Központi fűtés

Garage

Klubhotel

**Raumer Mihály**

97

Nemzetközi szállítmányozási vállalat  
Hivatalos vasuti szállító

**Bútorszállítás**  
**Raktározás**  
**Fuvarozás**  
**Elvámolás**

Sopron, Manninger-út 8–10

Kirendeltségi irodák Sopron déli p. u. és Gysev. p. u. raktárépületeiben.  
Sürgőnycím: Rauner, Sopron. Telefon 577 és 900

***Sopronban***

elég nagy távolságok vannak ahhoz, hogy mindent gyalog nem lehet megtenni. Ezért  
***utazzék autóbuszon vagy autón.***

Elegáns személyautók bel- és külföldi túrákra rendelhetők az Idegenforgalmi Irodában,  
Várkerület 44. Telefon 379.

**Autóbuszkirándulások rendezése.**

***Mindig nívós műsor a Városi Moziban!***

Telefon 424

**LÖVÉR-SZÁLLÓ**

Elsőrendű szálloda a tizezer holdas városi erdő közvetlen közelében.

110 szoba  
Központi fűtés  
Hideg és meleg folyóvíz  
Lift  
Garázs  
Bar  
Tenniszpályák

Bérlő: **Horváth Imre**  
Telefon 622 és 714.

***Minden házban igazi öröm a családi sör!***

**IDEGENFORGALMI IRODA  
SOPRON, VÁRKERÜLET 44**  
Telefonszám 379

MÁV. HIV. MENETJEGYIRODA  
IBUSZ.-FIÓK  
Bel- és külföldi vasuti jegyek.  
Hazai- és külföldi prospektusok.  
Soproni képeslapok.  
Kalauzok és térképek.  
Kalauzolás. Kirándulások rendezése.

**IDEGENFORGALMI ÜGYEKBEN DÍJTALAN FELVILÁGOSÍTÁS!**

**SCARBANTIA**

**HELYTÖRTÉNETI ADATOK SOPRON ÉS SOPRON VÁRMEGYE MULTJÁBÓL  
GESCHICHTLICHES AUS SOPRONS UND DES KOMITATS VERGANGENHEIT**

A *Scarbantia*-könyvek a soproni helytörténeti kutatás elmélyítését szolgálják. A Soproni Szemlének ez a testvérvállalkozása elsősorban *nagyobb* tanulmányokat közöl önálló számokban, amelyeknek értékét ritka képek, okmányok, érmek stb. művészi kivitelű hasonmásai emelik. Bibliofil kivitelüknél és értékes tartalmuknál fogva minden igaz soproni könyvtárának díszére válnak. Ezekből az értekezésekből idővel a régi Sopronnak és az ősi megyének kulturális élete tárulna elénk. *Ezért minden soproni támogassa a Scarbantiát!*

Eddig megjelentek:

1. *Thier László*: Adatok az 1849 június 13-iki csornai ütközet történetéhez. (2 P 1'–  
műmelléklettel.)
2. *Dr. Csatai Endre*: Idegenek a régi Sopronról. Levéltöredékek, régi útinaplók P 4'–  
1487–1841. (10 műmelléklettel.)
3. *Dr. Björn Collinder*: A leghívebb város. (Báró Podmaniczky Pál dr. egyetemi tanár P 1'–  
fordítása. 4 műmelléklettel.)
4. *Thier, Ladislaus*: Gedrucktes und Handschriftliches über Alt-Sopron. (Mit 10 P 2'40  
Kunstbeilagen.)
5. *Dr. Csatai Endre*: A soproni exlibris története. (Számos műmelléklettel.) P 8'–

Besorozott könyvek:

<i>Missuray-Krúg Lajos</i> : A nyugatmagyarországi felkelés. (IV. bővített kiadás.)	P 4'80
<i>Dr. Mollay Károly</i> : Középkori soproni családnevek	P 2'–
<i>Thier, Ladislaus</i> : Palatin Fürst Paul Esterházy de Galántha (1635–1713). Mit einem Bildnis.	P 1'20
<i>Dr. Veszélka László</i> : Sopron régi németsége és a német nyelv feltűnése a városi kancelláriában.	P 2'–
<i>Missuray-Krúg Lajos</i> : Társzophár. (Anthológia.)	P 4'50
<i>Thier, Ladislaus</i> : Sopron im Spiegel alter Drucke. (Mit 8 Bildbeilagen.)	P 2'40

A *Scarbantia*-könyvek *Barátai*, valamint a *Soproni Szemle* előfizetői az eddig megjelent 5 számot 10 pengőért kapják meg. Azonban a sorozat egyes számai helyett a *besorozott* könyvekből megfelelő értékben *tetszés szerint* választhatnak. A könyvek Thier Lászlónál szerezhetők be (Sopron, Színház-utca 16), aki tudományos intézetekkel, könyvtárakkal és írókkal *csereviszonyba is lép*.

## Végjegyzet

### 1 (Megjegyzés - Popup)

E helyen őszinte köszönetet kell mondanom *dr. Pálffy Ilona* orsz. allevéltárosnak, az 1828. évi összeírás legalaposabb ismerőjének, aki az összeírásnak Győr, Kecskemét, Veszprém, Szombathely és Székesfehérvár városokra vonatkozó anyagának a Magyar Statisztikai Szemle 1934–38. évi évfolyamaiban közzétett tüzetes ismertetésével az összeírás nehéz szerkezetének megismerését és az akkori hivatalos latin szöveg megértését a kutatóknak lényegesen megkönnyítette és aki e sorok íróját is tanácsaival, felvilágosításaival és számos részletadat közlésével a legmesszebbmenőleg előzékeny módon támogatta és útbaigazította.

### 2 (Megjegyzés - Popup)

1 1 frt. = 60 kr.

### 3 (Megjegyzés - Popup)

1 1 frt. = 60 kr.

### 4 (Megjegyzés - Popup)

2 A tulajdonos lakóhelye szerint kimutatva.

### 5 (Megjegyzés - Popup)

1 1 frt. = 60 kr.

### 6 (Megjegyzés - Popup)

V. ö. *Dr. Thirring Gusztáv*: Sopron városa a 18. században. Sopron, 1939, a 62. és 64. lapon.

### 7 (Megjegyzés - Popup)

Meg kell jegyeznünk, hogy az 1828-ban forgalomban volt pénznem az ú. n. Conventions-Münze volt, melynek forintja 60 krajcárt foglalt magában. Erre különösen ott kell ügyelnünk (így a táblázatunkban is), ahol többféle pénzösszegek egy főösszeggé egyesítettek.

### 8 (Megjegyzés - Popup)

V. ö. *Dr. Thirring Gusztáv*: Sopron városa a 18. században. Sopron, 1939. 66. I.

### 9 (Megjegyzés - Popup)

*Acsády Ignác szerint*: (Magyarország népessége a Pragmatica Sanctia korában, 26. oldal) az 1715. és 1720. évi országos conscriptia alkalmával szintén a pozsonyi mérőegységek vétettek alapul, mégpedig a területre vonatkozólag a pozsonyi köblös föld, melyet ő 1100–1200 négyszögöllel vesz egyenlőnek, tehát az 1828-ban használatban volt holddal egyezőnek tekinthető.

### 10 (Megjegyzés - Popup)

Sopron városa a 18. században című munkám 181. oldalán a 18. századvégi kapát 80 négyszögölnyi területnek vettem, de már ott megjegyeztem, hogy „amennyiben esetleges újabb kutatások alapján az derülne ki, hogy a kapa csak 64 négyszögöl volt és így 25 kapa tenne ki egy kat. holdat, akkor az e munkában közölt összes szőlőterületi adatokat egy ötöddel csökkenteni kellene”. – A *kapa* szó helyett több vidéken a *kapás* szót használták. Mivel azonban éppen a legmagyarabb vidékeken a szőlő területének meghatározására a kapa szót alkalmazták, Sopronra vonatkozólag is ennek a szónak használatát tartjuk megfelelőnek.

### **11 (Megjegyzés - Popup)**

1784-ben 30.732 kapára (à 80 négyszögöl) tettem a soproni szőlők területét. Ha feltételezzük, hogy 1784-ben is a 64 öles kapák voltak Sopronban érvényesek, akkor a szőlőterület egyötöddel, vagyis 24.584 kapára csökken. Ebben az esetben a szőlőterület 1784-től 1828-ig, azaz 44 év alatt 9796 kapával emelkedett volna.

### **12 (Megjegyzés - Popup)**

Az *urna* (magyarul akó), mint űrmérték köbtartalma pontosan nem ismeretes; Sopronban még a múlt század vége felé is a bécsi akó (Eimer) volt használatos, amely 56·5 liternek felelt meg. Egy akóban volt 40 pint (Maß), egy pint egyenlő volt 1·41 literrel. A pintben volt két itce (Halbe) és egy itcében pedig két meszely (Seitel); a Seitel űrmértéke 3·5 deciliter volt. Régi feljegyzések szerint egy soproni akóban 84 magyar itce volt, az itcét latinul mediának nevezték és egy akó borra seprű nélkül 60, seprűvel 84 itcét számítottak. Az itcének, vagyis mediának űrtartalma tehát 7·01 deciliter volt.

### **13 (Megjegyzés - Popup)**

Lásd a 8. jegyzetet.

### **14 (Megjegyzés - Popup)**

Dr. Takáts Sándor: Kereskedelmi utak Magyarország és az örökös tartományok között a XVII. században. Magyar Gazdaságtörténeti Szemle (a továbbiakban MGTSzle) 1899. 343. és köv. oldal

### **15 (Megjegyzés - Popup)**

Körömy Árpád: Magyarország kereskedelmi összeköttetése Németországgal a harmincéves háború idején. 23. o.

### **16 (Megjegyzés - Popup)**

Takáts Sándor: Magyar borok szállítása Tirolba és Spanyolországba 1650-ben. MGTSzle, 1900. 93. o.

### **17 (Megjegyzés - Popup)**

Póda Endre: A soproni bor. 13. o.

### **18 (Megjegyzés - Popup)**

Acsády: Magyarország története I. Lipót és I. József korában 296. o.

### **19 (Megjegyzés - Popup)**

Bevezetését szószerint eredeti írásmódban közöltem az Oedenburger Zeitung: Beiträge zur Geschichte der Oedenburger Handelsgremiums. 1936. I. 12.

### **20 (Megjegyzés - Popup)**

Acsádi: i. m. 300. és köv. o.

### **21 (Megjegyzés - Popup)**

Payr Sándor: A soproni evangélikus egyházközség története. Sopron, 1917. 429. o.

### **22 (Megjegyzés - Popup)**

Hans Tschányi's Ungarische Chronik. Pest. 35. o.

### **23 (Megjegyzés - Popup)**

Payr i. m. 475. o.

### **24 (Megjegyzés - Popup)**

Városi tanácsjegyzőkönyv 1678. Csányi i. m. 40–41. o.

### **25 (Megjegyzés - Popup)**

v. Házi Jenő: Négy év múlva ünnepli Sopron alapításának kétezredik évfordulóját. Sopron, 1936. 13. o.

### **26 (Megjegyzés - Popup)**

Sopron város múzeumának céhiratai. „Ansag Buch der Löbliche Bruderschaft der Cramer Zech De Anno 1628. Jahres.” A könyv a céh tagjait 1628–1721-ig sorolja fel.

### **27 (Megjegyzés - Popup)**

Payr. i. m. 360. o., 386. o.

### **28 (Megjegyzés - Popup)**

Városi levéltár Lad. XII. et. M. fasc. VIII. 309. 8. és fasc. IX.

### **29 (Megjegyzés - Popup)**

Payr i. m. 336. o.

### **30 (Megjegyzés - Popup)**

Payr i. m. 398 o.

### **31 (Megjegyzés - Popup)**

Payr i. m. 409. o.

**32 (Megjegyzés - Popup)**

Körömy i. m. 23. o. Takáts S.: Külkereskedelmi mozgalmak hazánkban I. Lipót alatt. MGTSzle, 1899. 343. o.

**33 (Megjegyzés - Popup)**

Acsády i. m. 300 o.

**34 (Megjegyzés - Popup)**

Takáts i. m. MGTSzle, 1899. 343. köv. o.

**35 (Megjegyzés - Popup)**

Körömy i. m. 25. o.

**36 (Megjegyzés - Popup)**

L. a Kalmárcéh 1674/75. évi számadásai.

**37 (Megjegyzés - Popup)**

Acsády i m. 353. o.

**38 (Megjegyzés - Popup)**

Csányi i. m. 49. o.

**39 (Megjegyzés - Popup)**

Acsády i. m. 356. o.

**40 (Megjegyzés - Popup)**

Kerekes: A kassai kereskedők életéből harmadfélszázad. – Kemény: A kassai kereskedők céhszabályzata 1686-ból. MGTSzle. 1897. 42. o.

**41 (Megjegyzés - Popup)**

A lőcsei kereskedők céhszabályzata 1686-ból. MGTSzle, 1899. 273. o.

**42 (Megjegyzés - Popup)**

Pólya: A pesti polgári kereskedelmi Testület és a budapesti nagykereskedők Társulatának története. Budapest, 1896. 1. o. – Oklevelek az ipar és kereskedés történetében Magyarországon a XVI. és XVIII. században. Magyar Történelmi Tár, XVII. köt. 237. o.

**43 (Megjegyzés - Popup)**



Acsády i. m.

**44 (Megjegyzés - Popup)**

Paur Iván: A soproni kereskedők veszedelme Thököly hadaival szemközt az 1683. évben. Sopron c. hetilap, 1879. dec. 10. 98. sz.

**45 (Megjegyzés - Popup)**

Acsády i. m. 456. o.

**46 (Megjegyzés - Popup)**

Acsády i. m. 456. o.

**47 (Megjegyzés - Popup)**

Bécsi kereskedők panaszai 1680 és 1688-ból, MGTSzle, 1897, 398. o.

**48 (Megjegyzés - Popup)**

Acsády i. m. 470. o.

**49 (Megjegyzés - Popup)**

Acsády i. m. 479. o.

**50 (Megjegyzés - Popup)**

Kalmárcéh jegyzőkönyve.

**51 (Megjegyzés - Popup)**

Városi tanácsjegyzőkönyv, 1690. 233. o.

**52 (Megjegyzés - Popup)**

Városi jegyzőkönyv, 1690. 301. o.

**53 (Megjegyzés - Popup)**

Eredetiben díszes formában a városi Múzeum céhiratai között. Violaszín bársonyba könyvalakba bekötve, hártyalapokra írva, zsinórral átfűzve és a zsinóron díszes fadobozban a város nagy pecsétjével. (3. kép.)

**54 (Megjegyzés - Popup)**

Városi levéltár. Fasc. X. Nr. 918. b.

**55 (Megjegyzés - Popup)**

A céh legutolsó magyarnyelvű, díszes formában kiállított szabadalomlevele eredetiben Sopron sz. kir. város múzeuma céhiratai között.

### **56 (Megjegyzés - Popup)**

\* Früher: Kramer-Zech, Bruderschaft der Kramer, Handelsstand-Zech.

### **57 (Megjegyzés - Popup)**

Martini Zeilleri Beschreibung desz Königreichs Ungarn und dazu gehöriger Landen, Stätte und vornehmster Oerther, etc. Zu Ulm, gedruckt und verlegt durch Balthasar Kühnen, bestellten Buchdruckern daselbsten. Im Jahr MDCLX. – 198. l.

### **58 (Megjegyzés - Popup)**

Neue Ungarische und Siebenbürgische Chronik, oder Kurtz verfaßte Historische Beschreibung deß Königreichs Ungarn etc. Frankfurt am Mayn. In Verlegung Johann Baptist Schönwettters, gedruckt bey Matthaeo Kempffern. Anno M . DC . LXIV. – 91. l.

### **59 (Megjegyzés - Popup)**

Joannis Tomka Szászky, Introductio in orbis antiqui et hodierni, Geographiam, etc. Posonii et Cassoviae. Impensis Joannis Mihaelis Landerer. MDCCLXXVII. – 519. l.

### **60 (Megjegyzés - Popup)**

Geographisch-Historischer und Produkten Lexikon von Ungarn etc. Von Johann Matthias Korabinsky. Preßburg, zu finden im Weber und Korabinskyschen Verlage. 1786. – 467. l.

### **61 (Megjegyzés - Popup)**

Póda Endre: A soproni bor. (Történelmi értekezés.)

### **62 (Megjegyzés - Popup)**

Dr. Thirring Gusztáv: A soproni polgárság vagyoni és birtokviszonyai II. József korában. Különlenyomat a „Városi Szemle” 23. évfolyamából. Budapest székesfőváros házinnyomdája.

### **63 (Megjegyzés - Popup)**

1 kapa (= Pfund) = 64 négyszögöl. Lásd dr. Thirring i. m. 9. l. és Soproni Szemle 1940. évf. 310 l.

### **64 (Megjegyzés - Popup)**

Dr. Heimler Károly: Sopron topografiája. 15. l.

### **65 (Megjegyzés - Popup)**

Denkwürdigkeiten der Königl. Freistadt Oedenburg, so wie auch sämmtlicher Umgebung. Ein erläuterndes Beiblatt zu Sigmund von Hárosy's Zeichnung derselben. Gedruckt bei Georg Franz in München, 1841. 9. l.

### **66 (Megjegyzés - Popup)**

Dr. Heimler i. m. 15. l.

**67 (Megjegyzés - Popup)**

Révai Nagy Lexikon, I. 248. l.

**68 (Megjegyzés - Popup)**

Révai Nagy Lexikon. X. 449. l.

**69 (Megjegyzés - Popup)**

Trachten, Haus-, Feld- und Kriegsgeräthschaften der Völker alter und neuer Zeit, von Friedrich Hottenroth. I. Band, Tafel 56. Nr. 33, 34. 35.

**70 (Megjegyzés - Popup)**

Dr. Thirring i. m. 22. l.

**71 (Megjegyzés - Popup)**

\* A nyelvjárás szerinti elnevezések megállapításánál segítségemre volt Stubenvoll Nándor tanító és Gludovác Ferenc ácsmester, miért nekik ehelyütt is köszönetemet fejezem ki.

**72 (Megjegyzés - Popup)**

Sopron sz. kir. Város Monographiája. I. 9. l., 4. pont.

**73 (Megjegyzés - Popup)**

Völker Dániel soproni krónikája (1876). Kézirat a Storno-gyűjteményben.

**74 (Megjegyzés - Popup)**

Bau- und Zimmermeisterkalender 1925. Wien, Verlag Perles. 80. l.

**75 (Megjegyzés - Popup)**

Révai Nagy Lexikon, X. 449. és XIII. 646. l.

Az összes, e cikk keretében idézett munkák a Storno-gyűjtemény könyvtárában találhatóak.

**76 (Megjegyzés - Popup)**

\* A városi múzeumban levő Lauringer Ernő gyűjtötte anyagot legközelebb ismertetjük.

**77 (Megjegyzés - Popup)**

Lásd részletesebben: Pausz Gabriella: Nemes Artner Mária Terézia és írói köre. Írói álneve Theone volt.

**78 (Megjegyzés - Popup)**

Harkai dialektusban írt névtelenül 1798-ban üdvözlő verset Schiller Sámuel harkai papnak mennyegzőjére. Ugyanebben az évben egy-egy verse jelent meg külön nyomtatásban Pejachevich Eleonóra grófnéhez és

Collredo Eleonóra grófnéhez, valamint a Fest der Tugend című 20 oldalas pásztorjátéka.

**79 (Megjegyzés - Popup)**

Közölte a Preßburger Zeitung 1800. évi 996. oldala.

**80 (Megjegyzés - Popup)**

Az eredeti dal esz-durban készült.

**81 (Megjegyzés - Popup)**

A színlap a városi levéltárban.

**82 (Megjegyzés - Popup)**

Tanácsjegyzőkönyv. 1818. 3686. sz. végzés.

**83 (Megjegyzés - Popup)**

U. a. 1818. 4625. sz. végzés.

**84 (Megjegyzés - Popup)**

U. a. 1819. 3316. sz. végzés.

**85 (Megjegyzés - Popup)**

Krones Teréz életrajzához bizonyos Wegmann Lajos nevű író gyűjtött adatokat, így Kismartonban is, de csak annyit tudott megállapítani, hogy az apa ott halt meg. A gyűjtött anyag a kismartoni múzeumba került; ennek és saját adatgyűjtés alapján készült cikkem: „Der Vater der Therese Krones in Eisenstadt.” Mitteilungen des Bgl. Heimatschutzvereines. 1930. 78/79. o.